



CI[®]

COFFEE INTELLIGENCE

Bedienungsanleitung / Operating Instructions / Mode d'emploi
Gebruiksaanwijzing / Istruzioni per l'uso / Manual de instrucciones
Betjeningsvejledning / Bruksanvisning / Bruksanvisning / Käyttöohje
Руководство по эксплуатации / Instrukcja obsługi / Kullanna käsikiri
Naudojimo instrukcija / Kasutusjuhend / Lietošanas instrukcija
Návod k obsluze / 操作手册 / 사용 설명서



DE

GB

FR

NL

IT

ES

DK

SE

NO

FI

RU

PL

TR

LT

EE

LV

CZ

CN

KR

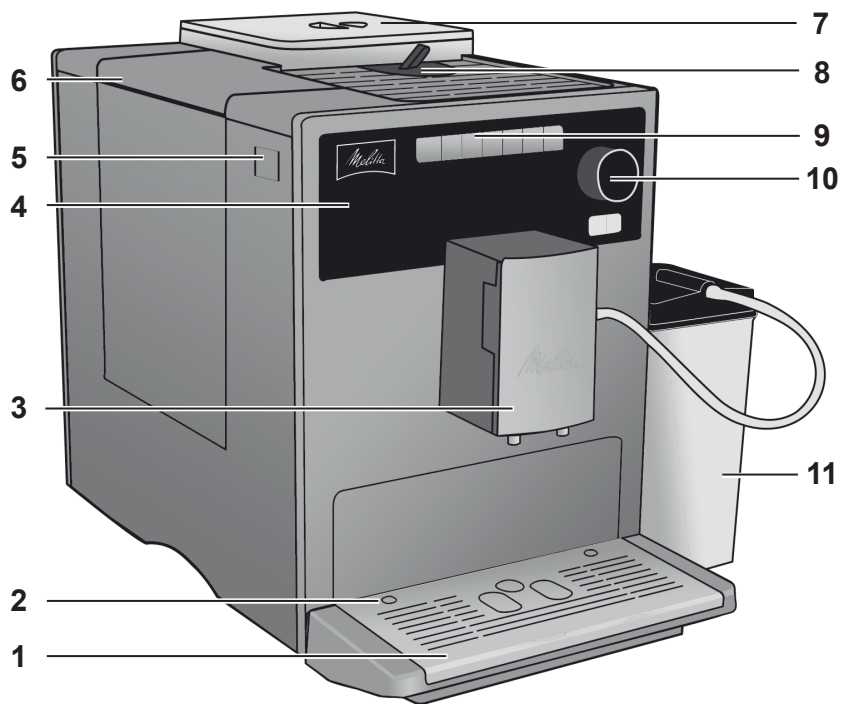

A

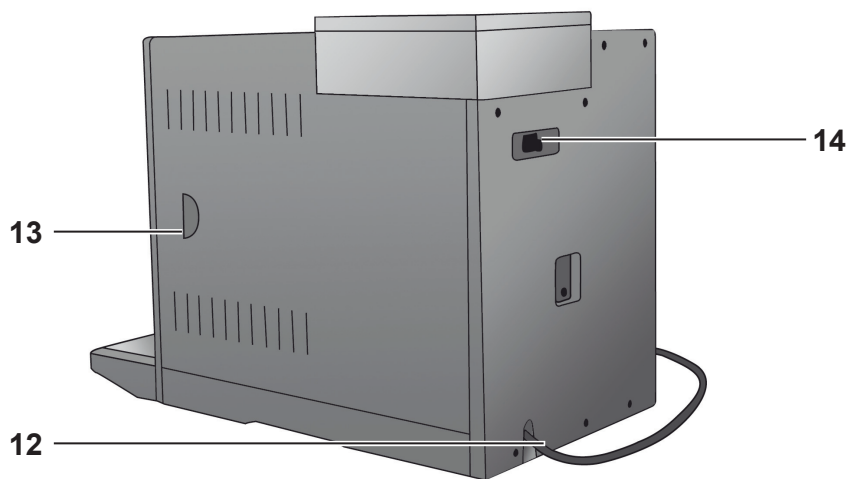

B

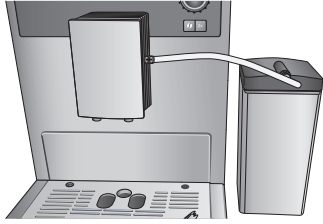

C



D

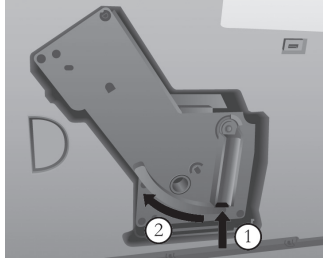

E



F

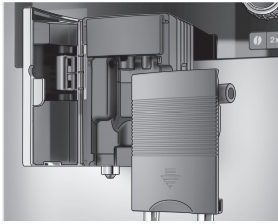

G

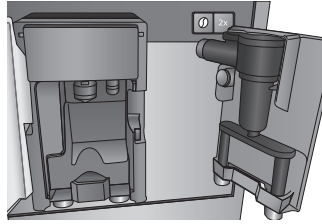

H

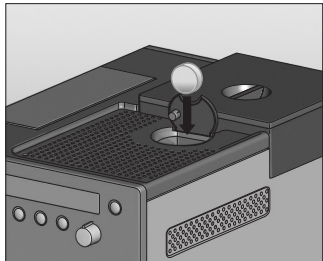

I

Sicherheitshinweise

Bedienungsanleitung bitte aufmerksam durchlesen und danach handeln.

Das Gerät dient zur Zubereitung von Kaffeegetränken aus Kaffeebohnen oder Kaffeepulver und zur Erwärmung von Milch und Wasser.

Das Gerät ist für den Gebrauch im privaten Haushalt bestimmt.

Jede andere Verwendung gilt als nicht bestimmungsgemäß und kann zu Personen- und Sachschäden führen.



Das Gerät entspricht den geltenden Europäischen Richtlinien.

Das Gerät ist nach dem neuesten Stand der Technik gebaut. Dennoch gibt es Restgefahren.

Um Gefahren zu vermeiden, müssen Sie die Sicherheitshinweise beachten.

Für Schäden durch Nichtbeachtung von Sicherheitshinweisen übernimmt Melitta keine Haftung.



WARNUNG

Gefahr durch elektrischen Strom!

Falls das Gerät oder das Netzkabel beschädigt ist, besteht Lebensgefahr durch einen Stromschlag.

Um Gefährdungen durch elektrischen Strom zu vermeiden:

- ▶ Verwenden Sie kein beschädigtes Netzkabel.
- ▶ Ein beschädigtes Netzkabel darf ausschließlich durch den Hersteller, seinen Kundendienst oder eine ähnlich qualifizierte Person ersetzt werden.
- ▶ Öffnen Sie keine fest verschraubten Abdeckungen vom Gehäuse des Geräts.
- ▶ Verwenden Sie das Gerät nur, wenn es sich in technisch einwandfreiem Zustand befindet.
- ▶ Ein defektes Gerät darf ausschließlich von einer autorisierten Werkstatt repariert werden. Reparieren Sie das Gerät nicht selbst.
- ▶ Nehmen Sie keine Änderungen am Gerät, an seinen Bestandteilen und am Zubehör vor.
- ▶ Tauchen Sie das Gerät nicht in Wasser.
- ▶ Lassen Sie das Netzkabel nicht mit Wasser in Verbindung kommen.

! WARNUNG**Verbrennungs- und Verbrühungsgefahr!**

Austretende Flüssigkeiten und Dämpfe können sehr heiß sein. Teile des Geräts werden ebenfalls sehr heiß.

Um Verbrühungen und Verbrennungen zu vermeiden:

- ▶ Vermeiden Sie Hautkontakt mit den austretenden Flüssigkeiten und Dämpfen.
- ▶ Berühren Sie während des Betriebs keine Düsen am Auslauf.

Allgemeine Sicherheit!

Um Personen- und Sachschäden zu vermeiden:

- ▶ Betreiben Sie das Gerät nicht in einem Schrank oder Ähnlichem.
- ▶ Betreiben Sie das Gerät nicht in Höhenlagen über 2000 m.
- ▶ Greifen Sie während des Betriebs nicht in den Innenraum des Geräts.
- ▶ Halten Sie Kinder unter 8 Jahren von dem Gerät und seinem Netzkabel fern.
- ▶ Dieses Gerät kann von Kindern ab 8 Jahren sowie von Personen mit verringerten physischen, sensorischen oder mentalen Fähigkeiten oder Mangel an Erfahrung und Wissen benutzt werden, wenn sie beaufsichtigt werden oder bezüglich des sicheren Gebrauchs des Geräts unterwiesen wurden und die daraus resultierenden Gefahren verstehen.

- ▶ Kinder dürfen nicht mit dem Gerät spielen. Reinigung und Benutzerwartung dürfen nicht von Kindern unter 8 Jahren durchgeführt werden. Kinder über 8 Jahren müssen bei der Reinigung und Benutzerwartung beaufsichtigt werden.
- ▶ Trennen Sie das Gerät von der Stromversorgung, wenn es längere Zeit unbeaufsichtigt ist.
- ▶ Beachten Sie bei der Reinigung des Geräts und seiner Bestandteile die Hinweise in dem entsprechenden Kapitel (Seite 14).

Auf einen Blick**Abbildung A**

1	Tropfschale mit Tassenblech und Tresterbehälter (innen)
2	Schwimmer zur Wasserstandsanzeige in der Tropfschale
3	Höhenverstellbarer Auslauf mit LED-Tassenbeleuchtung
4	Textdisplay
5	Ein-/Aus-Taste ⓘ
6	Wasserbehälter
7	2-Kammer-Bohnenbehälter „Bean Select“
8	Pulverschacht mit Deckel
9	Bedientasten
10	Drehschalter (Rotary Switch)
11	Milchbehälter (außer bei Typ E 970-306)

Abbildung B

12	Netzkabel
13	Brüheinheit und Typenschild (hinter der Abdeckung)
14	Mahlgradverstellung

Bedientasten

	Espresso beziehen.
	Café Crème beziehen.
	Cappuccino beziehen.
	Latte Macchiato beziehen.
	Kurz drücken: Milchschaum beziehen. Lang drücken: warme Milch beziehen.
	Heißwasser beziehen.
	My Coffee: Voreingestellte, persönliche Einstellungen wählen.
	Kaffeestärke in vier Stufen einstellen.
2x	Vor der Auswahl von Kaffee und Kaffeespezialitäten drücken: Zwei Tassen des gewählten Produkts beziehen.

Vor dem ersten Gebrauch

Lieferumfang prüfen

Überprüfen Sie anhand der nachfolgenden Liste die Vollständigkeit der Lieferung. Falls Teile fehlen, wenden Sie sich an Ihren Händler.

- Milchbehälter
- Milchschauch
- Wasserfilter
- Einschraubhilfe für den Wasserfilter
- Teststreifen zur Bestimmung der Wasserhärte

Allgemeine Hinweise

- Nur reines Wasser ohne Kohlensäure verwenden.
- Härte des verwendeten Wassers mit dem beiliegenden Teststreifen feststellen und Wasserhärte einstellen (Seite 13).
- Falls Sie einen Wasserfilter verwenden möchten, setzen Sie diesen erst nach der ersten Inbetriebnahme ein.

Hinweis zur Erstinbetriebnahme

Bei Erstinbetriebnahme muss das Gerät entlüftet werden. Das Gerät darf nur mit vollständig gefülltem Wasserbehälter eingeschaltet werden.

Beispieldarstellung Display

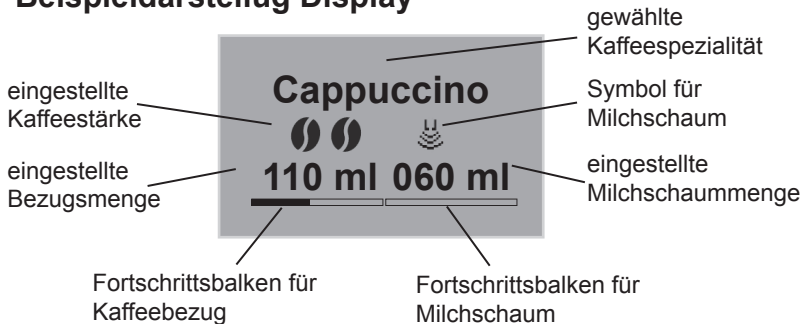

Inbetriebnahme des Geräts

Erstes Einschalten

WARNUNG

Brandgefahr und Gefahr eines elektrischen Schlags durch falsche Netzspannung, falsche oder beschädigte Anschlüsse und Netzkabel!

- ▶ Stellen Sie sicher, dass die Netzspannung mit der Spannung übereinstimmt, die auf dem Typenschild des Geräts angegeben ist. Das Typenschild befindet sich an der rechten Seite des Geräts hinter der Abdeckung (Bild **B**, **13**).
- ▶ Stellen Sie sicher, dass die Steckdose den geltenden Normen bezüglich der elektrischen Sicherheit entspricht. Wenden Sie sich in Zweifelsfällen an eine Elektro-Fachkraft.
- ▶ Verwenden Sie niemals beschädigte Netzkabel (beschädigte Isolierung, blanke Drähte).

- Gerät auf einer stabilen, trockenen und ebenen Fläche mit genügend Freiraum (mindestens 10 cm) zu den Seiten aufstellen.
- Netzkabel in eine geeignete Steckdose stecken.
- Taste  drücken, um das Gerät einzuschalten.

Nach dem Einschalten erst die Sprache und dann die Uhrzeit einstellen:

- Rotary Switch (Bild **A**, **10**) drehen, um die jeweilige Einstellung (Sprache, Stunde, Minute) auszuwählen
- Rotary Switch drücken, um die jeweilige Einstellung zu speichern.

Nach dem Einstellen den Bohnenbehälter füllen:

- Bohnenbehälter füllen (Seite 8).
- Anschließend den Wasserbehälter füllen:
- Deckel des Wasserbehälters **6** hochklappen und Wasserbehälter nach oben aus dem Gerät ziehen.
 - Wasserbehälter mit frischem Leitungswasser bis maximal zur max.-Markierung füllen.
 - Wasserbehälter in das Gerät einsetzen.
 - Rotary Switch drücken.
 - Gefäß unter den Auslauf **3** stellen.
 - Rotary Switch drücken. Es wird eine automatische Spülung durchgeführt. Wenn die Bedientasten leuchten, ist das Gerät betriebsbereit.

Bohnenbehälter füllen

WARNUNG

Gefahr für Personen mit Koffein-Unverträglichkeit!

Da immer eine Restmenge der zuvor verwendeten Bohnen oberhalb des Mahlwerks verbleibt, vermischen sich beim Umschalten auf eine andere Bohnsorte die beiden Sorten. Daher können die ersten zwei Tassen nach dem Umschalten auf entkoffeinierte Bohnen noch koffeinhaltigen Kaffee enthalten. Somit ist erst die dritte zubereitete Tasse Kaffee nach dem Umschalten koffeinfrei.

In den 2-Kammer-Bohnenbehälter „Bean Select“ können zwei verschiedene Kaffeesorten gefüllt werden. Über einen Kipphebel wird zwischen den Sorten gewechselt.

- Bohnenbehälter **7** mit frischen Kaffeebohnen füllen (je Kammer maximal 135 g).
- Gewünschte Bohnsorte durch Stellen des Kipphebels auf die entsprechende Kammer auswählen.

Gerät ein- und ausschalten

- Gefäß unter den Auslauf **3** stellen.
- Ein-/Aus-Taste  drücken, um das Gerät ein- oder auszuschalten. Das Gerät führt ggf. eine automatische Spülung durch.



Zubereitung

- Täglich frisches Wasser in den Wasserbehälter füllen. Es muss immer ausreichend Wasser für den Betrieb des Geräts im Wasserbehälter sein.
- Vorzugsweise Espresso- oder Vollautomaten-Bohnenmischungen in den Bohnenbehälter füllen. Keine gemahlene, glasierten, karamellisierten oder mit sonstigen zuckerhaltigen Zusätzen behandelte Kaffeebohnen verwenden.
- Die Getränkeausgabe wird bei Erreichen der eingestellten Bezugsmenge automatisch beendet.
- Die Getränkeausgabe kann durch erneutes Drücken der jeweiligen Taste vorzeitig beendet werden.



Für die Zubereitung gibt es zwei Möglichkeiten:

- Standard: Einstellungen wie Stärke oder Menge direkt beim Bezug ändern.
- My-Coffee: Mit der Taste  gespeicherte Einstellungen abrufen (Seite 10).



Café Crème oder Espresso zubereiten

- Gerät einschalten.
- Gefäß unter den Auslauf **3** stellen.
- Taste  zum Einstellen der Kaffeestärke drücken.
- Taste  (für Espresso) oder Taste  (für Café Crème) drücken. Der Mahlvorgang und die Kaffeeausgabe startet.
- Bezugsmenge durch Drehen des Rotary Switch anpassen oder vorzeitig abbrechen.

Cappuccino zubereiten

- Gerät einschalten.
- Gefäß unter den Auslauf **3** stellen.
- Schlauch mit dem Auslauf und dem mitgeliefertem Melitta® Milchbehälter (Bild **C**) verbinden oder in eine herkömmliche Milchverpackung stecken.
- Taste  zum Einstellen der Kaffeestärke drücken.
- Taste  drücken. Der Mahlvorgang und die Kaffeeausgabe startet.
- Bezugsmenge (Kaffee) durch Drehen des Rotary Switch anpassen oder vorzeitig abbrechen.
- Bezugsmenge (Milch) durch Drehen des Rotary Switch anpassen oder vorzeitig abbrechen.
- Easy-Cleaning Programm durchführen (Seite 15) oder ein weiteres Getränk wählen.

Latte Macchiato zubereiten

- Gerät einschalten.
- Gefäß unter den Auslauf **3** stellen.
- Schlauch mit dem Auslauf und dem mitgeliefertem Melitta® Milchbehälter (Bild **C**) verbinden oder in eine herkömmliche Milchverpackung stecken.
- Taste  zum Einstellen der Kaffeestärke drücken.
- Taste  drücken. Das Aufheizen und die Ausgabe der Milch startet.
- Bezugsmenge (Milch) durch Drehen des Rotary Switch anpassen oder vorzeitig abbrechen.
- Bezugsmenge (Kaffee) durch Drehen des Rotary Switch anpassen oder vorzeitig abbrechen.
- Easy-Cleaning Programm durchführen (Seite 15) oder ein weiteres Getränk wählen.

Milchschaum oder warme Milch zubereiten

- Gerät einschalten.
- Gefäß unter den Auslauf **3** stellen.
- Schlauch mit dem Auslauf und dem mitgeliefertem Melitta® Milchbehälter (Bild **C**) verbinden oder in eine herkömmliche Milchverpackung stecken.
- Taste  (**kurz** für Milchschaum/**lang** für warme Milch) drücken. Das Aufheizen und die Ausgabe der Milch startet.
- Bezugsmenge durch Drehen des Rotary Switch anpassen oder vorzeitig abbrechen.
- Easy-Cleaning Programm durchführen (Seite 15) oder ein weiteres Getränk wählen.

Eine Zubereitung von 2 Tassen über die Taste **2 X** ist nicht möglich.

Heißwasser zubereiten



- Gerät einschalten.
- Gefäß unter den Auslauf **3** stellen.
- Taste  drücken. Die Heißwasserausgabe startet.
- Bezugsmenge durch Drehen des Rotary Switch anpassen oder vorzeitig abbrechen.

Eine Zubereitung von 2 Tassen über die Taste **2 X** ist nicht möglich.

Getränke zubereiten mit Pulverkaffee

- Gerät einschalten.
- Deckel des Pulverschachts **8** öffnen.
- Mit dem beiliegenden Kaffeelöffel Pulverkaffee (keine Instant-Produkte verwenden) in den Pulverschacht **8** füllen (maximal einen Kaffeelöffel).
- Deckel des Pulverschachts **8** schließen.
- Gefäß unter den Auslauf **3** stellen.
- Taste  drücken. Die Kaffeeausgabe startet. Wenn innerhalb von 3 Minuten nach Öffnen des Pulverschachts kein Kaffee bezogen wurde, schaltet das Gerät auf den Betrieb mit Kaffeebohnen zurück und wirft den Pulverkaffee in den Tresterbehälter, um die Gefahr einer Brühkammerüberfüllung zu umgehen.
- Bezugsmenge durch Drehen des Rotary Switch anpassen oder vorzeitig abbrechen.
- Eine Zubereitung von 2 Tassen über die Taste **2 x** ist nicht möglich.

My-Coffee-Taste: Getränke zubereiten mit persönlichen Einstellungen

- Gerät einschalten.
- Gefäß unter den Auslauf stellen.
- My-Coffee-Taste  so oft drücken, bis der gewünschte Benutzername im Display angezeigt wird.
- Taste für das gewünschte Getränk drücken (Seite 8). Die Getränkeausgabe startet.
- Zum Verlassen des My-Coffee-Modus die My-Coffee-Taste  so oft drücken, bis im Display *Bereit* oder die Uhrzeit angezeigt wird.

Bedienung der Menüs

- Rotary Switch **10** bei eingeschaltetem Gerät länger als zwei Sekunden drücken. Im Display **4** wird das Hauptmenü angezeigt.
- Rotary Switch **10** drehen, um ein Untermenü auszuwählen.
- Rotary Switch **10** drücken, um ein ausgewähltes Untermenü aufzurufen.
- *Exit* wählen, um das jeweilige Menü zu verlassen und in das vorherige Untermenü zurückzukehren.
- *Exit* im Hauptmenü wählen oder beliebige Bezugstaste drücken, um in den Bereitschaftsmodus zurückzukehren.

Übersicht der Untermenüs

Untermenü	Bedeutung
„Exit“	Hauptmenü verlassen
„My Coffee“	Persönliche Kaffeeinstellungen festlegen
„Pflege“	Spülung, Easy Cleaning, Intensive Cleaning, Reinigung, Entkalkung, Filter einsetzen
„Energie-Spar-Modus“	Einstellungen für Energie-Spar-Modus ändern
„Uhr stellen“	Uhrzeit ändern
„Auto OFF“	Einstellungen für automatisches Ausschalten ändern
„Wasserhärte“	Wasserhärte einstellen
„Sprache“	Sprache ändern
„Bezüge“	Anzahl der Gesamtbezüge anzeigen
„System“	Auf Werkseinstellungen zurücksetzen

Untermenü „My Coffee“

Hier können unterschiedliche Getränkeeinstellungen für den Standardbezug und den My-Coffee-Bezug festgelegt werden.

- Einstellungen Standardbezug: Im Profil Standard gespeicherte Einstellungen können direkt über die jeweiligen Bezugstasten abgerufen werden.
- Einstellungen My-Coffee-Bezug: Individuelle Getränkeeinstellungen für bis zu vier Personen festlegen. Getränke mit den so festgelegten Einstellungen können später durch Anwählen des jeweiligen Profils mit der My-Coffee-Taste abgerufen werden.

Benutzerprofil bearbeiten

- Untermenü *My Coffee* aufrufen.
- Gewünschtes Benutzerprofil auswählen. Bei der Inbetriebnahme stehen *Name 1* bis *Name 4* sowie *Standard* zur Auswahl.

Benutzernamen festlegen

- Untermenü *My Coffee* aufrufen.
- Gewünschtes Benutzerprofil auswählen.
- Menüpunkt *Name ändern* auswählen.
- Die einzelnen Buchstaben des Namens auswählen. Der erste Buchstabe wird automatisch groß geschrieben. Es können bis zu neun Zeichen eingegeben werden.
- Um einen Buchstaben zu löschen, ← wählen.
- Um ein Leerzeichen einzugeben, das leere Feld wählen.
- Um den Namen zu speichern, *Exit* wählen.



Benutzereinstellungen für Getränke festlegen

- Untermenü *My Coffee* aufrufen.
- Gewünschtes Benutzerprofil auswählen.
- Ein Getränk auswählen (z. B. *Latte Macchiato*).
- Eine Eigenschaft auswählen (z. B. *Milchmenge*).
- Die gewünschte Menge auswählen (z. B. *80 ml*). Wird die Einstellung für eine Eigenschaft nicht geändert, wird die Werkseinstellung verwendet.

Direktspeicher-Funktion

Werden während des My-Coffee-Bezugs Einstellungen wie die Bezugsmenge oder die Kaffeestärke geändert, werden die Änderungen direkt im aktuellen Benutzernamen gespeichert.

Folgende Einstellungen sind möglich:

- Bezugsmenge: 30 ml bis 220 ml
- Kaffeestärke: vierstufig einstellbar (von  = mild bis  sehr stark)
- Brühtemperatur: niedrig, mittel, hoch
- Milchschaummenge: 10 ml bis 220 ml
- Milchmenge: 0 ml bis 220 ml

Benutzer aktiv/inaktiv schalten

Benutzer können inaktiv geschaltet werden. Inaktiv geschaltete Benutzer bleiben weiterhin im Gerät gespeichert, können aber nicht über die My-Coffee-Taste  aufgerufen werden.

- Untermenü *My Coffee* aufrufen.
- Gewünschtes Benutzerprofil auswählen.
- Menüpunkt *Aktiv/Inaktiv* auswählen.
- Menüpunkt *Inaktiv* auswählen. Zur Bestätigung erscheint hinter *Inaktiv* ein Haken.
- Um den Benutzer wieder *Aktiv* zu schalten, nach der gleichen Weise verfahren, jedoch den Menüpunkt *Aktiv* auswählen.

Untermenü „Pflege“

Hier können verschiedene integrierte Pflege- und Reinigungsprogramme gestartet werden.

Menüpunkt	Bedeutung
„Exit“	Untermenü verlassen
„Spülung“	Kaffee-Einheit spülen
„Easy Cleaning“	Milch-Einheit spülen
„Intensive Cleaning“	Intensiv-Reinigungsprogramm für Milch-Einheit durchführen
„Reinigung“	Reinigungsprogramm für Kaffee-Einheit durchführen
„Entkalkung“	Entkalkungsprogramm für Kaffee-Einheit durchführen
„Filter“	Wasserfilter einsetzen, wechseln, entfernen

Untermenü „Energie-Spar-Modus“

Hier kann die Zeit eingestellt werden, nach deren Ablauf das Gerät in den Energie-Spar-Modus schaltet.

Im Energie-Spar-Modus verbraucht das Gerät deutlich weniger Energie als im Bereitschaftsmodus. Wir empfehlen jedoch, das Gerät bei längerem Nichtgebrauch (z. B. auch über Nacht) an der Ein-/Aus-Taste  auszuschalten.

- Untermenü *Energie-Spar-Modus* aufrufen.
- Gewünschte Zeit, nach welcher das Gerät in den Energie-Spar-Modus schaltet, auswählen. Soll das Gerät nie in den Energie-Spar-Modus schalten, den Menüpunkt *OFF* auswählen. Das Gerät wechselt anschließend in das Hauptmenü.

Untermenü „Uhr stellen“

Hier kann die Uhrzeit geändert oder deaktiviert werden.

- Untermenü *Uhr stellen* aufrufen.

- Aktuelle Stunden und Minuten auswählen. Das Gerät wechselt anschließend in das Hauptmenü. Die Uhrzeit ist gespeichert und wird im betriebsbereiten Zustand angezeigt.
- Zur Deaktivierung der Anzeige der Uhrzeit die Uhrzeit 00:00 eingeben. Das Gerät zeigt im betriebsbereiten Zustand keine Uhrzeit an.

Untermenü „Auto OFF“

Hier kann die Zeit eingestellt werden, nach deren Ablauf das Gerät automatisch ausschaltet. Alternativ kann auch eine konkrete Uhrzeit eingestellt werden, zu der das Gerät automatisch ausschaltet. Ein vollständiges Deaktivieren der Auto-OFF-Funktion ist nicht möglich. Das Gerät schaltet sich nach der jeweils letzten Aktion nach frühestens 8 Minuten und nach spätestens 8 Stunden aus. Bei Einstellung einer Ablaufzeit (*OFF nach...*) und einem Ausschaltzeitpunkt (*OFF um...*) wählt das Gerät nach der jeweils letzten Aktion die Ausschaltzeit, die früher eintritt.

Abschaltzeit einstellen

- Untermenü *Auto OFF* aufrufen.
- Menüpunkt *OFF nach...* auswählen, um die Zeit einzustellen, nach welcher das Gerät automatisch ausschaltet.
- Gewünschte Zeit (z. B. *1 Stunde*) einstellen. Das Gerät wechselt anschließend in das Hauptmenü.

Abschaltzeitpunkt einstellen

- Untermenü *Auto OFF* aufrufen.
- Menüpunkt *OFF um...* auswählen, um die Uhrzeit einzustellen, zu welcher das Gerät automatisch ausschaltet.
- Gewünschte Uhrzeit (z. B. *23:25 Uhr*) einstellen. Das Gerät wechselt anschließend in das Hauptmenü.

Untermenü „Wasserhärte“

Hier kann die Wasserhärte eingestellt werden. Zur Ermittlung der vorhandenen Wasserhärte den beiliegenden Teststreifen benutzen. Hierbei die Anweisungen auf der Verpackung des Teststreifens beachten. Werkseitig ist die Wasserhärte „sehr hart“ eingestellt.

- Untermenü *Wasserhärte* aufrufen.
- Vorhandenen Wasserhärtebereich (z. B. *sehr hart*) auswählen. Das Gerät wechselt anschließend automatisch in das Hauptmenü.

Wasserhärtebereich	°dH	°fH
weich	0-7,2°dH	0-13°f
mittel	7,2-14°dH	13-25°f
hart	14-21,2°dH	25-38°f
sehr hart	> 21,2°dH	>38°f

Untermenü „Sprache“

Hier kann die Sprache der Displayanzeige eingestellt werden.

- Untermenü *Sprache* aufrufen.
- Gewünschte Sprache (z. B. *Deutsch*) auswählen.
- Zur Bestätigung die Frage (z. B. *Sprache wechseln?*) durch die Auswahl des Menüpunkts *Ja* beantworten. Das Gerät wechselt anschließend automatisch in das Hauptmenü.

Untermenü „Bezüge“

Hier können die Gesamtzahl aller seit Inbetriebnahme des Geräts zubereiteten Kaffeespezialitäten abgerufen werden.

- Untermenü *Bezüge* aufrufen.
- Die Gesamtzahl aller zubereiteten Getränke wird angezeigt.

Untermenü „System“

Hier kann das Gerät auf die Werkseinstellungen zurückgesetzt und ausgedampft werden.

Zurücksetzen auf Werkseinstellungen

- Untermenü *System* aufrufen.
- Menüpunkt *Werkseinstellung* auswählen.
- Menüpunkt *Zurücksetzen* auswählen. Alle Einstellungen, auch die persönlichen Einstellungen im Menü *My Coffee*, werden auf die Werkseinstellungen zurückgesetzt.

Übersicht der Werkseinstellungen

Espresso	Bezugsmenge	50 ml
	Kaffeestärke	stark
	Brühtemperatur	normal
Café Crème	Bezugsmenge	120 ml
	Kaffeestärke	normal
	Brühtemperatur	normal
Cappuccino	Bezugsmenge	60 ml
	Milchschaummenge	80 ml
	Kaffeestärke	stark
	Brühtemperatur	hoch
Latte Macchiato	Bezugsmenge	70 ml
	Milchschaummenge	180 ml
	Milchmenge	0 ml
	Kaffeestärke	normal
	Brühtemperatur	hoch

Mahlgrad einstellen

Der Mahlgrad wurde vor der Auslieferung optimal eingestellt. Daher wird empfohlen, den Mahlgrad erst nach etwa 1000 Kaffeezubereitungen (etwa 1 Jahr) zu justieren.

Der Mahlgrad kann nur eingestellt werden, **während** die Mühle läuft. Der Mahlgrad sollte also unmittelbar nach dem Start eines Kaffeebezugs eingestellt werden.

Sollte das Kaffeearoma nicht intensiv genug sein, wird empfohlen den Mahlgrad feiner einzustellen.

Mit dem Hebel 14 den Mahlgrad einstellen.

- ▶ Nach rechts = Mahlgrad gröber
- ▶ Nach links = Mahlgrad feiner

Pflege und Reinigung

WARNUNG

Gefahr eines elektrischen Schlags durch Netzspannung!

- ▶ Vor der Reinigung den Netzstecker ziehen.
- ▶ Das Gerät niemals in Wasser tauchen.
- ▶ Keinen Dampfreiniger benutzen.

Tägliche Reinigung

- Das Gerät von außen mit einem weichen, angefeuchteten Tuch und einem handelsüblichen Geschirrspülmittel abwischen.
- Tropfschale leeren.
- Tresterbehälter leeren.

Brüheinheit reinigen

Es wird empfohlen, die Brüheinheit wöchentlich zu reinigen.

- Gerät ausschalten.
- Abdeckung **13** nach rechts abziehen.
- Den Knopf am Griff der Brüheinheit (Bild **E**) drücken und halten.
- Den Griff im Uhrzeigersinn bis zum Anschlag drehen.
- Brüheinheit am Griff aus dem Gerät herausziehen.
- Brüheinheit mit klarem Wasser von allen Seiten gründlich abspülen. Der Bereich in Bild **F** (Pfeil) muss frei von Kaffeeresten sein.
- Brüheinheit abtropfen.
- Kaffeereste aus dem Gerät entfernen.
- Brüheinheit in das Gerät einsetzen, den roten Knopf (Bild **E**) drücken (und halten) und den Griff der Brüheinheit gegen den Uhrzeigersinn bis zum Anschlag drehen.
- Abdeckung einsetzen bis sie einrastet.

Kaffee-Einheit spülen (Spülung)

Das Gerät führt beim Einschalten und beim Ausschalten eine automatische Spülung der Kaffee-Einheit durch. Die Kaffee-Einheit kann auch zwischendurch gespült werden.

- Gefäß unter den Auslauf **3** stellen.
- Untermenü *Pflege* aufrufen.
- Menüpunkt *Spülung* auswählen.
- Menüpunkt *Starten* auswählen. Die Spülung startet (hierbei läuft heißes Wasser aus dem Auslauf).

Milch-Einheit spülen („Easy Cleaning“-Programm)

Das Gerät fordert nach jeder Zubereitung eines Getränks mit Milch auf, die Milch-Einheit zu spülen (*Easy Cleaning?*). Das „Easy Cleaning“-Programm kann auch zwischendurch aufgerufen werden.

- Gefäß unter den Auslauf **3** stellen.
- Untermenü *Pflege* aufrufen.
- Menüpunkt *Easy Cleaning* auswählen.
- Den Schlauch an die Tropfschale und an den Auslauf anschließen (Bild **D**).
- Den Rotary Switch **10** zur Bestätigung drücken. Das „Easy Cleaning“-Programm startet (hierbei werden heißes Wasser und heißer Dampf durch Auslauf und Schlauch in die Tropfschale gefördert).

Milch-Einheit reinigen („Intensive Cleaning“-Programm)

Beim „Intensive Cleaning“-Programm wird die Milch-Einheit mit Hilfe eines Reinigers intensiv gereinigt.

Für einen optimalen Schutz des Geräts und die bestmögliche Hygiene wird empfohlen das „*Intensive Cleaning*“-Programm einmal pro Woche durchzuführen.

Nur Melitta® PERFECT CLEAN Milchsystemreiniger verwenden.

- Den Milchschauch und die Milchauslauföffnungen reinigen.
- Gefäß (Fassungsvermögen min. 0,5 l) unter den Auslauf **3** stellen.
- Untermenü *Pflege* aufrufen.
- Menüpunkt *Intensive Cleaning* auswählen.
- Den Milchbehälter mit 50 ml Melitta® PERFECT CLEAN Milchsystemreiniger füllen.
- Den Milchbehälter zusätzlich mit 450 ml warmem Leitungswasser füllen.
- Den Schlauch an den Milchbehälter und an den Auslauf anschließen (Bild **C**).
- Den Rotary Switch **10** zur Bestätigung drücken. Das „*Intensive Cleaning*“-Programm startet (hierbei läuft heißer Wasserdampf aus und heiße Reinigungsflüssigkeit läuft aus dem Auslauf).
- Weiteren Anweisungen im Display bis zum Ende des Programms folgen.
- Anschließend unterbricht das Programm automatisch und fordert zur Spülung des Milchbehälters auf.
- Den Milchbehälter gründlich ausspülen.
- Den Milchbehälter mit Leitungswasser füllen.
- Den Schlauch an den Milchbehälter und an den Auslauf anschließen (Bild **C**).
- Den Rotary Switch **10** zur Bestätigung drücken.
- Gefäß (Fassungsvermögen min. 0,5 l) leeren und erneut unter den Auslauf **3** stellen.
- Den Rotary Switch **10** zur Bestätigung drücken. Das „*Intensive Cleaning*“-Programm wird fortgesetzt (hierbei läuft heißes Wasser aus dem Auslauf). Das Gerät ist anschließend betriebsbereit.

Teile des Milchsystems reinigen

Es wird empfohlen, zusätzlich zum „*Intensive Cleaning*“-Programm den Milchbehälter, den Milchverteiler und die Abdeckung des vorderen Milchverteilers regelmäßig zu reinigen.

- Den Schlauch vom Auslauf abziehen.
- Den Auslauf nach vorn aufklappen.
- Die Milcheinheit in Pfeilrichtung nach unten vom Auslauf abziehen (Bild **G**).
- Die vordere Abdeckung vom Milchverteiler abziehen (Bild **H**).
- Die Einzelteile unter heißem Wasser abspülen.
- Der Einbau erfolgt in umgekehrter Reihenfolge.

Integriertes Reinigungsprogramm

Das integrierte Reinigungsprogramm (Dauer etwa 10 Minuten) entfernt Rückstände und Kaffeeöl-Reste, die nicht von Hand beseitigt werden können. Der Fortschrittsbalken im Textdisplay **4** zeigt den aktuellen Fortschritt des Reinigungsprogramms an.

Das Reinigungsprogramm sollte alle 2 Monate oder nach 200 gebrühten Tassen durchgeführt werden, spätestens jedoch, wenn eine entsprechende Meldung im Textdisplay **4** erscheint.

Nur Melitta® PERFECT CLEAN Reinigungstabs verwenden.

- Den Deckel des Wasserbehälters **6** hochklappen.
- Den Wasserbehälter **6** nach oben aus dem Gerät herausziehen.
- Den Wasserbehälter **6** bis zur max.-Markierung mit Leitungswasser füllen.
- Den Wasserbehälter **6** wieder einsetzen.
- Den Schlauch an die Tropfschale und an den Auslauf anschließen (Bild **D**).
- Untermenü *Pflege* aufrufen.

- Menüpunkt *Reinigung* auswählen.
- Menüpunkt *Starten* auswählen. Das Reinigungsprogramm startet.
- Zwischendurch die Tropfschale und den Tresterbehälter leeren und wieder einsetzen.
- Wenn im Textdisplay **4** die Meldung „*0,7 l Behälter unter den Auslauf stellen*“ erscheint, ein entsprechendes Gefäß unter den Auslauf **3** stellen.
- Es werden zwei Spülgänge durchgeführt.
- Wenn im Textdisplay **4** die Meldung „*Reinigungstablette in Pulverschacht geben*“ erscheint, den Deckel des Pulverschachts öffnen, einen Reinigungstab einwerfen (Bild **I**) und den Deckel wieder schließen.
- Das Reinigungsprogramm wird fortgesetzt (ca. 5 Minuten), Wasser fließt aus dem Auslauf und in die Topfschale im Inneren des Geräts.
- Wenn im Textdisplay **4** die Meldung „*Schale und Behälter leeren*“ erscheint, das Gefäß unter dem Auslauf und die Tropfschale leeren. Anschließend beide wieder einsetzen.
- Nach Abschluss des Reinigungsprogramms ist das Gerät betriebsbereit.

Integriertes Entkalkungsprogramm

WARNUNG

Gefahr von Hautreizungen durch Entkalker!

- ▶ Beachten Sie die Sicherheitshinweise und Mengenangaben auf der Verpackung des Entkalkers.

Das integrierte Entkalkungsprogramm (Dauer etwa 25 Minuten) entfernt Kalkrückstände im Inneren des Geräts. Der Fortschrittsbalken im Textdisplay **4** zeigt den aktuellen Fortschritt des Entkalkungsprogramms an.

Das Entkalkungsprogramm sollte alle 3 Monate durchgeführt werden, spätestens jedoch, wenn eine entsprechende Meldung im Textdisplay **4** erscheint.

Nur Melitta® ANTI CALC verwenden.

- Untermenü *Pflege* aufrufen.
- Menüpunkt *Entkalkung* auswählen.
- Menüpunkt *Starten* auswählen. Das Entkalkungsprogramm startet.
- Wenn im Textdisplay **4** die Meldung „*Schale und Behälter leeren*“ erscheint, die Tropfschale und den Tresterbehälter leeren und wieder einsetzen.
- Wenn im Textdisplay **4** die Meldung „*Wassertank entnehmen*“ erscheint, den Deckel des Wasserbehälters **6** hochklappen und den Wasserbehälter **6** nach oben aus dem Gerät herausziehen und leeren.
- Einen eventuell verwendeten Wasserfilter aus dem Wasserbehälter entfernen.
- Das Entkalkungsmittel entsprechend der Hinweise auf der Verpackung in den Wasserbehälter geben.
- Den Wasserbehälter **6** wieder einsetzen.

- Gefäß (Fassungsvermögen min. 0,7 l) unter den Auslauf **3** stellen.
- Den Rotary Switch **10** zur Bestätigung drücken.
- Den Schlauch an die Tropfschale und an den Auslauf anschließen (Bild **D**).
- Den Rotary Switch **10** zur Bestätigung drücken. Das Entkalkungsprogramm wird fortgesetzt (ca. 20 Minuten), Wasser fließt aus dem Auslauf und in die Tropfschale im Inneren des Geräts.
- Wenn die Meldung „*Schale und Behälter leeren*“ im Textdisplay **4** erscheint, das Gefäß unter dem Auslauf und die Tropfschale leeren. Anschließend beide wieder einsetzen.
- Wenn im Textdisplay **4** die Meldung „*Wassertank füllen*“ erscheint, den Deckel des Wasserbehälters **6** hochklappen und den Wasserbehälter **6** nach oben aus dem Gerät herausziehen.
- Den Wasserbehälter **6** gründlich ausspülen.
- Den Wasserbehälter **6** bis zur max.-Markierung mit Leitungswasser füllen.
- Den Wasserbehälter **6** wieder einsetzen.
- Das Entkalkungsprogramm wird fortgesetzt (ca. 5 Minuten), Wasser fließt aus dem Auslauf und in die Tropfschale im Inneren des Geräts.
- Wenn im Textdisplay **4** die Meldung „*Schale und Behälter leeren*“ erscheint, das Gefäß unter dem Auslauf und die Tropfschale leeren. Anschließend beide wieder einsetzen.
- Nach Abschluss des Entkalkungsprogramms ist das Gerät betriebsbereit.

Wasserfilter einsetzen, wechseln, entfernen

Die Melitta® PRO AQUA Filterpatrone filtert Kalk und andere Schadstoffe aus dem Wasser. Der Wasserfilter sollte regelmäßig gewechselt werden, spätestens jedoch, wenn das Gerät dazu auffordert. Der Wasserfilter ist im Fachhandel erhältlich.

Wenn der Wasserfilter eingesetzt, gewechselt oder entfernt wird, muss dies über das Untermenü *Filter* bestätigt werden. Nach dem Einsetzen oder Wechseln setzt das Gerät den Wasserfilterzyklus auf Null und kann rechtzeitig zum Wechseln des Wasserfilters auffordern.

Wasserfilter einsetzen

- Wasserfilter vor dem Einsetzen einige Minuten in ein Glas mit Leitungswasser stellen.
- Untermenü *Pflege* aufrufen.
- Menüpunkt *Filter* auswählen.
- Menüpunkt *Filter einsetzen* auswählen.
- Menüpunkt *Starten* auswählen.
- Den Deckel des Wasserbehälters **6** hochklappen.
- Den Wasserbehälter **6** nach oben aus dem Gerät herausziehen.
- Die Melitta® PRO AQUA Filterpatrone mittels der Einschraubhilfe am unteren Ende des mitgelieferten Kaffeelöffels vorsichtig in das Gewinde am Boden des Wasserbehälters einschrauben.
- Den Wasserbehälter **6** bis zur max.-Markierung mit Leitungswasser füllen.
- Den Wasserbehälter **6** wieder einsetzen.
- Den Rotary Switch **10** zur Bestätigung drücken.
- Gefäß (Fassungsvermögen min. 0,5 l) leeren und erneut unter den Auslauf **3** stellen.

- Den Rotary Switch **10** zur Bestätigung drücken. Das Gerät spült und kehrt anschließend in den Bereitschaftsmodus zurück.

Die Wasserhärte ist automatisch auf *weich* eingestellt.

Wasserfilter wechseln

Der Wasserfilter sollte gewechselt werden, wenn eine entsprechende Meldung im Textdisplay **4** erscheint.

- Untermenü *Pflege* aufrufen.
- Menüpunkt *Filter* auswählen.
- Menüpunkt *Filter wechseln* auswählen.
- Menüpunkt *Starten* auswählen.
- Den Deckel des Wasserbehälters **6** hochklappen.
- Den Wasserbehälter **6** nach oben aus dem Gerät herausziehen.
- Den Wasserfilter aus dem Gewinde am Boden des Wasserbehälters herausdrehen.
- Die neue Melitta® PRO AQUA Filterpatrone mittels der Einschraubhilfe am unteren Ende des mitgelieferten Kaffeelöffels vorsichtig in das Gewinde am Boden des Wasserbehälters einschrauben.
- Den Wasserbehälter **6** bis zur max.-Markierung mit Leitungswasser füllen.
- Den Wasserbehälter **6** wieder einsetzen.
- Den Rotary Switch **10** zur Bestätigung drücken.
- Gefäß (Fassungsvermögen min. 0,5 l) leeren und erneut unter den Auslauf **3** stellen.
- Den Rotary Switch **10** zur Bestätigung drücken. Das Gerät spült und kehrt anschließend in den Bereitschaftsmodus zurück.

Wasserfilter entfernen

Die Melitta® PRO AQUA Filterpatrone sollte nicht über einen längeren Zeitraum trocken stehen. Daher wird empfohlen, die Melitta® PRO AQUA Filterpatrone bei längerem Nichtgebrauch des Geräts in einem Glas Wasser im Kühlschrank aufzubewahren.

- Den Deckel des Wasserbehälters **6** hochklappen.
- Den Wasserbehälter **6** nach oben aus dem Gerät herausziehen.
- Den Wasserfilter aus dem Gewinde am Boden des Wasserbehälters herausdrehen.
- Den Wasserbehälter **6** wieder einsetzen.
- Untermenü *Pflege* aufrufen.
- Menüpunkt *Filter* auswählen.
- Menüpunkt *Filter entfernen* auswählen.
- Menüpunkt *Starten* auswählen.
- Im Textdisplay **4** erscheint die Meldung „*Filter wurde entfernt, Wasserhärte einstellen*“.
- Wasserhärte einstellen (Seite 13).

Transport, Lagerung und Entsorgung

Gerät ausdampfen



WARNUNG

Verbrennungs- und Verbrühungsgefahr durch heißen Dampf und heißes Dampfrohr!

Beim Ausdampfen tritt heißer Dampf aus dem Gerät aus.

- ▶ Kommen Sie niemals mit einem Körperteil, z. B. dem Gesicht, mit dem heißen Dampf in Berührung.

Es wird empfohlen, das Gerät bei längerem Nichtgebrauch und vor einem Transport auszudampfen. Damit ist das Gerät auch vor Frostschäden geschützt.





- Gegebenenfalls den Wasserfilter entfernen (Seite 19).
- Gefäß unter den Auslauf **3** stellen.
- Untermenü *System* aufrufen.
- Menüpunkt *Ausdampfen* auswählen.
- Menüpunkt *Starten* auswählen.
- Den Deckel des Wasserbehälters **6** hochklappen und den Wasserbehälter **6** nach oben aus dem Gerät herausziehen.
- Den Schlauch an die Tropfschale und an den Auslauf anschließen (Bild **D**).
- Den Rotary Switch **10** zur Bestätigung drücken. Das Gerät heizt auf.
- Das Gerät wird ausgedampft und schaltet sich anschließend komplett aus.

Transportieren

- Gerät ausdampfen.
- Tropfschale und Tresterbehälter leeren und reinigen.
- Wasserbehälter und Bohnenbehälter leeren. Tiefsitzende Bohnen ggf. aussaugen.
- Lose Teile (Tassenblech usw.) mit geeignetem Klebeband befestigen.
- Gerät möglichst in der Originalverpackung inklusive Hartschaumstoff transportieren.

Entsorgen

Dieses Gerät ist entsprechend der europäischen Richtlinie 2002/96/EG über Elektro- und Elektronik-Altgeräte (waste electrical and electronic equipment WEEE) gekennzeichnet. Die Richtlinie gibt den Rahmen für eine EU-weit gültige Rücknahme und Verwertung der Altgeräte vor. Über aktuelle Entsorgungswege bitte beim Fachhändler informieren.

Störungen beheben		
Störung	Ursache	Maßnahme
Kaffee läuft nur tropfenweise.	Mahlgrad zu fein.	Mahlgrad gröber einstellen. Brüheinheit reinigen. Evtl. Entkalkungs- oder Reinigungsprogramm durchführen.
Kaffee läuft nicht.	Wasserbehälter nicht gefüllt oder nicht richtig eingesetzt.	Wasserbehälter füllen und auf richtigen Sitz achten.
	Brüheinheit verstopft.	Brüheinheit reinigen.
Mahlwerk mahlt keine Kaffeebohnen.	Bohnen fallen nicht ins Mahlwerk (zu ölige Bohnen).	Leicht an den Bohnenbehälter klopfen.
	Fremdkörper im Mahlwerk.	Hotline kontaktieren.
	Kipphebel steht senkrecht.	Kipphebel nach rechts oder links stellen.
Lautes Geräusch des Mahlwerks.	Fremdkörper im Mahlwerk.	Hotline kontaktieren.
Bohnen symbole  blinken, obwohl Bohnenbehälter gefüllt.	Nicht ausreichend gemahlene Bohnen in der Brühkammer.	Bedientaste für Tassenbezug drücken.
Gerät zeigt "Wasser fehlt" an, obwohl Wassertank gefüllt. Im Display leuchtet  .	Der Schwimmer ist blockiert.	Stand des Schwimmers im Wassertank prüfen, Wasser entfernen und Tank vorsichtig schütteln.
Brüheinheit lässt sich nach Entnahme nicht mehr einsetzen.	Brüheinheit ist nicht korrekt verriegelt.	Prüfen, ob der Griff für die Verriegelung der Brüheinheit korrekt eingerastet ist.
	Antrieb ist nicht in der richtigen Position.	Gleichzeitig die Ein-/Aus-Taste  und die My-Coffee-Taste  drücken. Das Gerät führt eine Initialisierung durch.
Anzeige Systemfehler im Textdisplay.	Softwarestörung	Gerät an der Ein-/Aus-Taste  aus- und wieder einschalten, bei Misserfolg Hotline kontaktieren.

Technische Daten

Technische Daten	
Betriebsspannung	220-240 V, 50/60 Hz
Leistungsaufnahme	maximal 1400 W
Pumpendruck	maximal 15 bar
Maße	
Breite	255 mm
Tiefe	352 mm
Höhe	473 mm
Fassungsvermögen	
Bohnenbehälter	270 g (2x 135 g)
Wassertank	1,8 l
Gewicht (leer)	9,3 kg
Umgebungsbedingungen	
Temperatur	10 °C bis 32 °C
Relative Luftfeuchtigkeit	30 % bis 80 % (nicht kondensierend)

Safety Instructions

Please carefully read and comply with the operating instructions.

This appliance is for the preparation of coffee drinks from coffee beans or coffee powder and for heating milk and water.

This appliance is intended for private domestic use.

Any other use is considered contrary to intended use and may lead to personal injury and material damage.



This appliance complies with the applicable European guidelines.

It has been built according to the latest technology. However, there are residual hazards.

To prevent hazards, you must follow the safety instructions.

Melitta shall not be liable for any damage caused by non-compliance with safety instructions.



WARNING

Electrical current poses a hazard!

Risk of injury due to electrical shock if the appliance or power cable is damaged.

To avoid hazards caused by electrical current:

- ▶ Do not use a damaged power cable.
- ▶ A damaged power cable may only be replaced by the manufacturer, their after sale service or a similarly qualified person.
- ▶ Do not open any screwed covers on the appliance housing.
- ▶ Only use the appliance if it is in a technically faultless condition.
- ▶ A defective appliance may only be repaired by an authorised workshop. Do not attempt to repair the appliance yourself.
- ▶ Do not make any changes to the appliance, its components and its accessories.
- ▶ Do not immerse the appliance in water.
- ▶ Do not let the power cable come into contact with water.

⚠ WARNING**Burn injuries and scalding!**

Released fluids and steam can be very hot. Parts of the appliance also become very hot.

To prevent scalding and burns:

- ▶ Avoid skin contact with the released fluids and steam.
- ▶ Do not touch any nozzles on the outlet during operation.

General safety!

To prevent personal injury and material damage:

- ▶ Do not operate the appliance in a cabinet or similar object.
- ▶ Do not reach into the interior of the appliance when it is in operation.
- ▶ Keep children under 8 years of age away from the appliance and its power cable.
- ▶ The appliance can be used by children from an age of 8 as well as by persons with limited physical, sensorial or mental capacities, or lacking experience and knowledge if they are supervised or were instructed on safe use of the appliance and understand the resulting risks.
- ▶ Children may not play with the appliance. Children younger than 8 years of age may not perform cleaning and user maintenance. Children over 8 years of age must be supervised during cleaning and user maintenance.
- ▶ Disconnect the appliance from the power supply if it is unsupervised for a longer period of time.

- ▶ Do not operate the appliance at high altitudes over 2000 m.
- ▶ When cleaning the appliance and its components, comply with the instructions in the corresponding chapter (Page 32).









At a glance**Figure A**

1	Drip tray with cup plate and coffee grounds container (internal)
2	Float for the water level indicator in the drip tray
3	Height-adjustable outlet with LED cup illumination
4	Text display
5	ON/OFF button ⓘ
6	Water tank
7	Two-chamber "Bean Select" bean container
8	Ground coffee chute with lid
9	Buttons
10	Rotary switch
11	Milk container (except with Type E 970-306)

Figure B

12	Power cable
13	Brewing unit and identification label (behind the cover)
14	Grinding fineness adjustment

Buttons

	Dispensing espresso.
	Dispensing Café Crème.
	Dispensing Cappuccino.
	Dispensing Latte Macchiato.
	Press briefly : dispensing milk froth. Press and hold : dispensing hot milk.
	Dispensing hot water.
	My Coffee: selecting preset personal settings.
	Adjusting the coffee strength in four levels.
2 x	Press before selecting coffee and coffee specialities: Dispense two cups of the selected product.

Before using for the first time

Check the scope of supply

Use the following list to check the completeness of the delivery. Please contact your retailer if there are missing parts.

- Milk container
- Milk hose
- water filter
- Screw-in aid for the water filter
- Test strips to determine water hardness

General information

- Only use pure water without carbonation.
- Use the supplied test strip to determine the hardness of the water used and set the water hardness (Page 31).
- If you wish to use a water filter, do not insert it until after the initial startup.

Information for using for the first time

The appliance must be vented before it is used for the first time. The appliance may only be switched on with a completely filled water tank.

Graphic display example

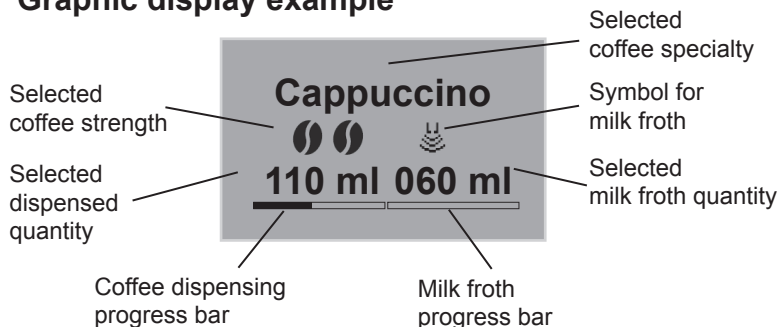

Starting up the appliance

Switching on for the first time

WARNING

Danger of fire and electric shock due to incorrect supply voltage, incorrect or damaged connections and power cable!

- ▶ Ensure that the supply voltage corresponds to the supply voltage specified on the identification label of the appliance. The identification label is located on the right side of the appliance behind the cover (Figure **B**, **13**).
- ▶ Make sure that the power socket meets the applicable standards for electrical safety. If in doubt, contact a qualified electrician.
- ▶ Never use damaged power cables (damaged insulation, bare wires).

- Place the appliance on a stable, dry and level surface with sufficient clearance (at least 10 cm) to the sides.
- Plug the power cable into a suitable power socket.
- Press the  button to switch on the appliance.

After switching on, first set the language and then the time.

- Turn the rotary switch (Figure **A**, **10**) to selective the respective setting (language, hour, minute).
- Press the rotary switch to save the each setting.

After making the settings, fill the bean container:

- Filling the bean container (Page 26).
- Then fill the water tank:
- Lift up the lid of the water tank **6** and pull the water tank up and out of the appliance.
 - Fill the water tank with fresh tap water only up to the max. mark.
 - Insert the water tank into the appliance.
 - Press the rotary switch.
 - Place a vessel under outlet **3**.
 - Press the rotary switch. First, an automatic rinsing is carried out. The appliance is ready for operation when the buttons illuminate.

Filling the bean container

WARNING

Danger for persons allergic to caffeine!

Since a residual quantity of the previously used beans remains above the grinder, the two types of beans mix when changing to a different bean type. Consequently, when switching over to decaffeinated beans, the first two cups may still contain coffee that is not decaffeinated. This means that only the third cup of coffee prepared after the switchover is free of caffeine.

In the 2-chamber "Bean Select" bean container, two different types of coffee can be filled. Change the coffee type using the tilt lever.

- Fill bean container **7** with fresh coffee beans (max. 135 g per chamber).
- Select the desired bean type by setting the tilt lever to the appropriate chamber.

Switching the Appliance On and Off

- Place a vessel under outlet **3**.
- Press the on/off  button to turn the appliance on or off. The appliance may perform an automatic rinse.



Preparation

- Fill the water tank with fresh water every day. The water tank must always be filled with enough water for the operation of the appliance.
- Fill the bean container preferably with espresso beans or bean mixtures for fully automatic coffee machines. Do not use any ground, glazed, caramelised, or otherwise sugar-coated coffee beans.
- Beverage dispensing stops automatically when the set dispensed quantity is reached.
- Beverage dispensing can be stopped prematurely by pressing the respective button again.



Two options are available for the preparation:

- Standard: Change the settings such as coffee strength or quantity directly when dispensing.
- My-Coffee: Call up saved settings with the  button (Page 28).



Preparing Café Crème or Espresso

- Switch on the appliance.
- Place a vessel under outlet **3**.
- Press the  button to set the coffee strength.
- Press the  button (for Espresso) or  button (for Café Crème). The grinding process and coffee dispensing starts.
- The dispensed quantity can be adjusted or prematurely stopped by turning the rotary switch.

Preparing a cappuccino

- Switch on the appliance.
- Place a vessel under outlet **3**.
- Connect the tube with the outlet and the supplied Melitta® milk container (Image **C**) or insert in a conventional milk carton.
- Press the  button to set the coffee strength.
- Press the  button. The grinding process and coffee dispensing starts.
- The dispensed quantity (coffee) can be adjusted or prematurely stopped by turning the rotary switch.
- The dispensed quantity (milk) can be adjusted or prematurely stopped by turning the rotary switch.
- Perform the Easy Cleaning programme (Page 33) or select another beverage.

Preparing a latte macchiato

- Switch on the appliance.
- Place a vessel under outlet **3**.
- Connect the tube with the outlet and the supplied Melitta® milk container (Image **C**) or insert in a conventional milk carton.
- Press the  button to set the coffee strength.
- Press the  button. The heating and dispensing of milk starts.
- The dispensed quantity (milk) can be adjusted or prematurely stopped by turning the rotary switch.
- The dispensed quantity (coffee) can be adjusted or prematurely stopped by turning the rotary switch.
- Perform the Easy Cleaning programme (Page 33) or select another beverage.

Preparing milk froth or warm milk

- Switch on the appliance.
- Place a vessel under outlet **3**.
- Connect the tube with the outlet and the supplied Melitta® milk container (Image **C**) or insert in a conventional milk carton.
- Press the  button (**briefly** for milk froth/**long** for warm milk). The heating and dispensing of milk starts.
- The dispensed quantity can be adjusted or prematurely stopped by turning the rotary switch.
- Perform the Easy Cleaning programme (Page 33) or select another beverage.

The preparation of 2 cups option using the **2 x** button is not possible.

Preparing hot water



- Switch on the appliance.
- Place a vessel under outlet **3**.
- Press the  button. Hot water will start dispensing.
- The dispensed quantity can be adjusted or prematurely stopped by turning the rotary switch.

The preparation of 2 cups option using the **2 x** button is not possible.

Preparing beverages with ground coffee

- Switch on the appliance.
- Open the lid of the ground coffee chute **8**.
- With the supplied coffee scoop, fill the ground coffee (do not use instant products) into the ground coffee chute **8** (max. one coffee scoop).
- Close the lid of the ground coffee chute **8**.
- Place a vessel under outlet **3**.
- Press the  button. Coffee dispensing now starts. If no coffee was dispensed from the appliance within 3 minutes after opening the ground coffee chute, the appliance will switch back to coffee bean operation and will discard the ground coffee into the coffee grounds container to prevent later risk of overfilling the brewing chamber.
- The dispensed quantity can be adjusted or prematurely stopped by turning the rotary switch.
- The preparation of 2 cups using the **2x** button is not possible.

My Coffee button: Preparing beverages with personal settings

- Switch on the appliance.
- Place a vessel under the outlet.
- Press the My Coffee button  continuously until the desired user name appears on the display.
- Press the button for the desired beverage (Page 26). Beverage dispensing will start.
- To exit the My Coffee mode, press the My Coffee button  continuously until the time or *Ready* appears on the display.

Operation of the menus

- With the appliance switched on, press the rotary switch **10** for longer than two seconds. The main menu will appear on the display **4**.
- Turn the rotary switch **10** to select a sub-menu.
- Press the rotary switch **10** to call up a selected sub-menu.
- Select *Exit* to exit the respective menu and to return to the previous menu.
- Select *Exit* in the main menu or press any dispensing button to return to standby mode.

Overview of the submenus

Submenu	Meaning
"Exit"	To exit the main menu
"My Coffee"	To enter personal coffee settings
"Care"	Rinsing, Easy Cleaning, Intensive Cleaning, cleaning, descaling, insert filter
"Energy-Saving Mode"	To change the energy-saving mode settings
"Set clock"	To change the time
"Auto OFF"	To change the settings for automatic switch-off
"Water hardness"	Setting the water hardness
"Language"	To change the language
"Statistics"	To display the total number of dispensed beverages
"System"	To reset the appliance to the default settings

“My Coffee” sub-menu

Here, different beverage settings can be set and saved for standard dispensing and for “My Coffee” dispensing.

- Settings for standard dispensing:
The settings saved in the standard profile can be directly accessed using the respective dispensing buttons.
- Settings for My Coffee dispensing:
Defines individual beverage settings for up to four people. Beverages with the defined setting can be accessed later by selecting the respective profile with the My Coffee button.

Editing user profiles

- Call up the *My Coffee* sub-menu
- Select the desired user profile. When using for the first time, *Name 1* to *Name 4* as well as *Standard* are available for selection.

Entering a user name

- Call up the *My Coffee* sub-menu
- Select the desired user profile.
- Select *Change name* in the menu.
- Select the individual letters of the name. The first letter is automatically capitalised. Up to 9 characters can be entered.
- Select  to delete a letter.
- Select the empty field to enter a space.
- Select *Exit* to save the name.



Entering user settings for beverages

- Call up the *My Coffee* sub-menu
- Select the desired user profile.
- Select a beverage (e.g., *Latte Macchiato*).
- Select a property (e.g., *milk quantity*).
- Select the desired quantity (e.g., *80 ml*).
If the setting for a given property is not changed, the factory setting will be used.

Direct save function

If settings such as the dispensed quantity or coffee strength are changed during My Coffee dispensing, the changes will be directly saved under the current user name.

The following settings are possible:

- Dispensed quantity: 30 ml to 220 ml
- Coffee strength: can be adjusted in four levels
(from  = mild to  very strong)
- Brewing temperature: low, medium, high
- Milk froth quantity: 10 ml to 220 ml
- Milk quantity: 0 ml to 220 ml

Switching user to enabled/disabled

Users can be switched to disabled. Disabled users remain stored in the appliance, but cannot be selected using the My Coffee button .

- Call up the *My Coffee* sub-menu
- Select the desired user profile.
- Select *Enabled/disabled* in the menu.
- Select *Disabled* in the menu. A tick appears next to *Disabled* to confirm.
- Proceed in the same way to switch a user back to *Enabled*, only select *Enabled* in the menu.

"Care" sub-menu

Here, various integrated care and cleaning programmes can be started.

Menu item	Meaning
"Exit"	To exit the sub-menu
"Rinsing"	To rinse the coffee unit
"Easy Cleaning"	To rinse the milk unit
"Intensive Cleaning"	To start the Intensive Cleaning programme for the milk unit
"Cleaning"	To start the cleaning programme for the coffee unit
"Descaling"	To start the descaling programme for the coffee unit
"Filter"	Inserting, changing and removing the water filter

"Energy-saving mode" sub-menu

Here, you can set how much time elapses before the appliance switches to the energy-saving mode.

In energy-saving mode, the appliance consumes much less energy than in standby mode. However, we recommend switching the appliance off using the ON/OFF button  if it will not be used for an extended period (e.g. overnight).

- Call up the *Energy-Saving Mode* sub-menu
- Select the desired time after which the appliance should switch to energy-saving mode. If you do not want the appliance to switch to energy-saving mode, select *OFF* in the menu. The appliance then returns to the main menu.

"Set clock" sub-menu

Here, the time can be changed or disabled.

- Call up the *Set clock* sub-menu.
- Select the current hours and minutes. The appliance then returns to the main menu. The time is saved and displayed when ready for operation.
- To disable the time display, set the time at 00:00. No time is displayed when the appliance is ready for operation.

"Auto-OFF" sub-menu

Here, the elapsed time before the appliance automatically switches off can be set. Alternatively, you can also set a specific time at which the appliance switches off automatically.

It is not possible to fully disable the Auto-OFF function. After the last action, the appliance switches off at the earliest after 8 minutes and at the latest after 8 hours. When both an elapsed time (*OFF after...*) and a switch OFF time (*OFF at...*) are set, the appliance selects the switch-off time that occurs earlier after the last action.

Setting the switch-off delay

- Call up the *Auto OFF* sub-menu.
- Select *OFF after...* in the menu to set the elapsed time after which the appliance switches off automatically.
- Set the desired time (e.g. *1 hour*). The appliance then returns to the main menu.

Setting a specific switch-off time

- Call up the *Auto OFF* sub-menu.
- Select *OFF at...* in the menu to set the time of day at which the appliance switches off automatically.
- Set the desired time of day (e.g., *23:25*). The appliance then returns to the main menu.

"Water hardness" sub-menu

Here, the water hardness can be set. Use the test strip provided to determine the water hardness in your area. In doing so, please comply with the instructions on the test strip packaging. Water hardness is set at "Very hard" in the factory.

- Call up the *Water hardness* sub-menu.
- Select the water hardness range for your area (e.g. *Very hard*). The appliance then automatically returns to the main menu.

Water hardness range	°dH	°fH
Soft	0-7.2 °dH	0-13 °f
Medium	7.2 -14 °dH	13-25 °f
Hard	14-21.2 °dH	25-38 °f
Very hard	> 21.2 °dH	>38 °f

"Language" sub-menu

Here, the language for the display can be set.

- Call up the *Language* sub-menu.
- Select the desired language (e.g. *English*).
- To confirm the question (e.g. *Change language?*), select *Yes* in the menu. The appliance then automatically returns to the main menu.

"Statistics" sub-menu

Here, the total number of coffee specialities prepared since the appliance was first started up can be called up.

- Call up the *Statistics* sub-menu.
- The total number of all prepared beverages is displayed.

"System" sub-menu

Here, the appliance can be reset to the default settings and vented.

Resetting the appliance to the default settings

- Call up the *System* sub-menu.
- Select *Factory settings* in the menu.
- Select *Reset* in the menu. All settings including the personal settings in the *My Coffee* menu are reset to the default settings.

Overview of default settings:

Espresso	Dispensed quantity	50 ml
	Coffee strength	Strong
	Brewing temperature	normal
Café Crème	Dispensed quantity	120 ml
	Coffee strength	normal
	Brewing temperature	normal
Cappuccino	Dispensed quantity	60 ml
	Milk froth quantity	80 ml
	Coffee strength	Strong
	Brewing temperature	High
Latte Macchiato	Dispensed quantity	70 ml
	Milk froth quantity	180 ml
	Milk quantity	0 ml
	Coffee strength	normal
	Brewing temperature	High

Adjusting the grinding fineness

The grinding fineness level was optimally adjusted prior to delivery. It is therefore recommended to only adjust the grinding fineness after about 1000 coffee preparations (about 1 year).

The grinding fineness can only be set **while** the mill is running. Thus, the grinding fineness should be adjusted directly after coffee dispensing starts.

If the coffee flavour is not sufficiently intense, it is recommended to set a finer grinding level.

Set the grinding fineness with the lever 14.

- ▶ To the right = Coarser grinding fineness
- ▶ To the left = Finer grinding fineness

Cleaning and maintenance

WARNING

Electric shock hazard due to supply voltage!

- ▶ Pull the power supply plug before cleaning.
- ▶ Never immerse the appliance in water.
- ▶ Do not use a steam cleaner.

Daily cleaning

- Wipe the outside of the appliance with a soft damp cloth and normal dishwashing liquid.
- Empty the drip tray.
- Empty the coffee grounds container.

Cleaning the brewing unit

It is recommended to clean the brewing unit once a week.

- Switch off the appliance.
- Pull off the cover **13** to the right.
- Press and hold the button on the handle of the brewing unit (Image **E**).
- Turn the handle clockwise until the stop.
- Pull the brewing unit out of the appliance by the handle.
- Rinse the brewing unit thoroughly on all sides with clear water. The area shown in Image **F** (arrow) must be free of coffee residues.
- Let the brewing unit drip dry.
- Remove coffee residues from the appliance.
- Insert the brewing unit back into the appliance, press (and hold) the red button (Image **E**) and turn the handle of the brewing unit counterclockwise until the stop.
- Insert the cover until it clicks in.

Rinsing the coffee unit (Rinsing)

The appliance performs an automatic rinsing of the coffee unit when it is switched on and off. The coffee unit can also be rinsed in between. The coffee unit can also be rinsed in between.

- Place a vessel under outlet **3**.
- Call up the *Care* sub-menu.
- Select *Rinsing* in the menu.
- Select *Start* in the menu. The rinsing starts (hot water will flow out of the outlet during the process).

Rinsing the milk unit ("Easy Cleaning" programme)

After each preparation of a beverage with milk, the appliance will prompt you to rinse the milk unit (*Easy Cleaning?*). The Easy Cleaning programme can also be performed in between.

- Place a vessel under outlet **3**.
- Call up the *Care* sub-menu.
- Select *Easy Cleaning* in the menu.
- Connect the tube to the outlet and to the drip tray (Image **D**).
- Press the rotary switch **10** to confirm. The "Easy Cleaning" programme starts (hot water and hot steam run through the outlet and the tube during the process).

Cleaning the milk unit ("Intensive Cleaning" programme)

With the "Intensive Cleaning" programme, the milk unit is cleaned thoroughly with a cleaning agent.

To ensure optimum protection of your appliance and the best hygiene standards, it is recommended to perform the "Intensive Cleaning" programme once a week.

Only use Melitta® PERFECT CLEAN milk system cleaner.

- Clean the milk tube and the milk outlet opening.
- Place a vessel (0.5 l capacity) under the outlet **3**.
- Call up the *Care* sub-menu.
- Select *Intensive Cleaning* in the menu.
- Fill the milk container with 50 ml Melitta® PERFECT CLEAN milk system cleaner.
- Then add 450 ml of warm tap water to the milk container.
- Connect the tube to the milk container and to the outlet (Image **C**).
- Press the rotary switch **10** to confirm. The "Intensive Cleaning" programme starts (hot steam and hot cleaning liquid runs out of the outlet during the process).
- Follow further instructions on the display until the end of the programme.
- Subsequently, the programme interrupts automatically and prompts for rinsing of the milk container.
- Rinse out the milk container thoroughly.
- Fill the milk container with tap water.
- Connect the tube to the milk container and to the outlet (Image **C**).
- Press the rotary switch **10** to confirm.
- Empty the vessel (0.5 l capacity) and place it under the outlet **3** again.
- Press the rotary switch **10** to confirm. The "Intensive Cleaning" programme will continue (hot water runs out of the outlet during the process). The appliance is then ready for operation.

Cleaning parts of the milk system

It is recommended to clean the milk container, milk distributor and the cover of the front milk distributor regularly, in addition to the "Intensive Cleaning programme".

- Disconnect the tube from the outlet.
- Flip open the outlet forwards.
- Pull the milk unit downwards in the direction of the arrow and out of the outlet (Image **G**).
- Remove the front cover from the milk distributor (Image **H**).
- Rinse the individual parts with hot water.
- Reassemble the parts in reverse order.

Integrated cleaning programme

The integrated cleaning programme (takes about 10 minutes) removes residues and coffee oil residues that cannot be removed by hand. The progress bar on the text display **4** shows the current progress of the cleaning programme.

The cleaning programme should be performed every 2 months or after 200 brewed cups of coffee, at the latest, however, when a corresponding message appears on the text display **4**.

Only use Melitta® PERFECT CLEAN cleaning tabs.

- Flip up the lid of the water tank **6**.
- Pull the water tank **6** up and out of the appliance.
- Fill the water tank **6** with tap water up to the max. mark.
- Reinsert the water tank **6**.
- Connect the tube to the drip tray and to the outlet (Image **D**).
- Call up the *Care* sub-menu.
- Select *Cleaning* in the menu.
- Select *Start* in the menu. The cleaning programme starts.

- Empty the drip tray and coffee grounds container in between and reinsert them.
- If the message "Place a vessel with 0.7 l capacity under the outlet" appears on the text display **4**, place a corresponding vessel under outlet **3**.
- Two rinsing processes will be executed.
- If the message "Add cleaning tab to the ground coffee chute" appears on the text display **4**, open the lid of the ground coffee chute, throw in a cleaning tab (Image **I**) and close the lid again.
- The cleaning programme will continue (approx. 5 minutes), water flows out of the outlet and in the drip tray inside the appliance.
- When the message "Empty tray and vessel" appears on the text display **4**, empty the vessel under the outlet and the drip tray. Then reinsert them both.
- After the cleaning programme is finished, the appliance is ready for operation.

Integrated descaling programme

WARNING

The descaling agent can cause skin irritations!

- ▶ Comply with the safety instructions and the dosing information specified on the descaling agent packaging.

The integrated descaling programme (takes about 25 minutes) removes lime scale residue inside the appliance. The progress bar on the text display **4** shows the current progress of the descaling programme.

The descaling programme should be performed every 3 months, at the latest, however, when a corresponding message appears on the text display **4**.

Only use Melitta® ANTI CALC.

- Call up the *Care* sub-menu.
- Select *Descaling* in the menu.
- Select *Start* in the menu. The descaling programme will start.
- When the message "*Empty tray and vesse*" appears on the text display **4**, empty the the drip tray and the coffee grounds container and reinsert them.
- When the message "Remove water tank" appears on the text display **4**, flip up the lid of the water tank **6** and pull the water tank **6** up and out of the appliance, and empty it.
- If a water filter is used, remove it from the water tank.
- Add the descaling agent to the water tank according to the instructions on the packaging.
- Reinsert the water tank **6**.
- Place a vessel (min. 0.7 l capacity) under the outlet **3**.
- Press the rotary switch **10** to confirm.

- Connect the tube to the drip tray and to the outlet (Image **D**).
- Press the rotary switch **10** to confirm. The descaling programme will continue (approx. 20 minutes), water flows out of the outlet and in the drip tray inside the appliance.
- When the message "*Empty tray and vesse*" appears on the text display **4**, empty the vessel under the outlet and the drip tray. Then reinsert them both.
- When the message "Refill water tank" appears on the text display **4**, flip up the lid of the water tank **6** and pull the water tank **6** up and out of the appliance.
- Rinse the water tank **6** thoroughly.
- Fill the water tank **6** with tap water up to the max. mark.
- Reinsert the water tank **6**.
- The descaling programme will continue (approx. 5 minutes), water flows out of the outlet and in the drip tray inside the appliance.
- When the message "Empty tray and vessel" appears on the text display **4**, empty the vessel under the outlet and the drip tray. Then reinsert them both.
- After the descaling programme is finished, the appliance is ready for operation.

Inserting, changing and removing the water filter

The Melitta® PRO AQUA filter cartridge filters lime scale and other contaminants from the water. The water filter should be changed regularly, at the latest when the appliance prompts to do so. The water filter is available in specialised shops.

When the water filter is inserted, changed or removed, this must be confirmed in the *Filter* sub-menu. Once the water filter is inserted or changed, the appliance resets the water filter cycle to zero and is able to prompt for changing the water filter again at the right time.

Inserting the water filter

- Put the water filter in a glass with tap water for several minutes before inserting it in the appliance.
- Call up the *Care* sub-menu.
- Select *Filter* in the menu.
- Select *Insert filter* in the menu.
- Select *Start* in the menu.
- Flip up the lid of the water tank **6**.
- Pull the water tank **6** up and out of the appliance.
- Carefully screw the Melitta® PRO AQUA filter cartridge into the thread on the base of the water tank using the screw-in aid at the bottom end of the coffee scoop provided.
- Fill the water tank **6** with tap water up to the max. mark.
- Reinsert the water tank **6**.
- Press the rotary switch **10** to confirm.

- Empty the vessel (0.5 l capacity) and place it under the outlet **3** again.
- Press the rotary switch **10** to confirm. The appliance rinses and then returns to standby mode. The water hardness is automatically set to *Soft*.

Changing the water filter

The water filter should be changed when a prompt to do so appears on the text display **4**.

- Call up the *Care* sub-menu.
- Select *Filter* in the menu.
- Select *Change filter* in the menu.
- Select *Start* in the menu.
- Flip up the lid of the water tank **6**.
- Pull the water tank **6** up and out of the appliance.
- Unscrew the water filter from the thread on the base of the water tank.
- Carefully screw the new Melitta® PRO AQUA filter cartridge into the thread on the base of the water tank using the screw-in aid at the bottom end of the coffee scoop provided.
- Fill the water tank **6** with tap water up to the max. mark.
- Reinsert the water tank **6**.
- Press the rotary switch **10** to confirm.
- Empty the vessel (0.5 l capacity) and place it under the outlet **3** again.
- Press the rotary switch **10** to confirm. The appliance rinses and then returns to standby mode.

Removing the water filter

The Melitta® PRO AQUA filter cartridge should not remain dry over an extended period of time. It is therefore recommended to store the Melitta® PRO AQUA filter cartridge in a glass of water in the refrigerator when the appliance will not be in use for extended periods.

- Flip up the lid of the water tank **6**.
- Pull the water tank **6** up and out of the appliance.
- Unscrew the water filter from the thread on the base of the water tank.
- Reinsert the water tank **6**.
- Call up the *Care* sub-menu.
- Select *Filter* in the menu.
- Select *Remove filter* in the menu.
- Select *Start* in the menu.
- The prompt "*Filter has been removed, set water hardness*" is shown appears on the text display **4**.
- Set water hardness (Page 31).

Transport, Storage and Disposal

Venting the appliance



WARNING

There is a risk of burn injuries and scalding due to hot steam and the hot steam pipe!

The appliance releases hot steam when it is vented.

- ▶ Never allow any part of your body, e.g. your face to come into contact with the hot steam.

It is recommended to vent the appliance if it will not be used for an extended period of time and before transport. This also protects the appliance against frost damage.





- Remove the water filter if necessary (Page 37).
- Place a vessel under outlet **3**.
- Call up the *System* sub-menu.
- Select *Venting* in the menu.
- Select *Start* in the menu.
- Flip up the lid of the water tank **6** and pull the water tank **6** up and out of the appliance.
- Connect the tube to the drip tray and to the outlet (Image **D**).
- Press the rotary switch **10** to confirm. The appliance heats up.
- The appliance is vented and then switches off completely.

Transport

- Vent the appliance.
- Empty and clean the drip tray and coffee grounds container.
- Empty the water tank and the bean container. If necessary, vacuum out beans that are stuck at the bottom.
- Secure loose parts (cup plate etc.) with suitable adhesive tape.
- If possible, transport the appliance in the original packaging including the hard foam elements.

Disposal

This appliance is labelled according to the European Directive 2002/96/EC on waste electrical and electronic equipment (WEEE). The Directive prescribes the framework for a EU-wide applicable return and recycling of waste appliances. Please contact a specialised dealer for current disposal procedures.

Troubleshooting		
Malfunction	Cause	Measure
Coffee only flows drop-by-drop.	Grinding fineness is too fine.	Adjust the grinding fineness more coarse. Clean the brewing unit. Perform a descaling or cleaning programme if necessary.
Coffee does not flow.	Water tank not filled or incorrectly inserted.	Fill the water tank and make sure it is properly inserted.
	The brewing unit is clogged.	Clean the brewing unit.
Grinder does not grind the coffee beans.	Beans do not drop into the grinder (beans are too oily).	Tap lightly on the bean container.
	Foreign objects in the grinder.	Call the hotline.
	The tilt lever is vertical.	Move the tilt lever to the right or left.
Loud grinder noise.	Foreign objects in the grinder.	Call the hotline.
Bean symbols  are flashing although the bean container is full.	Insufficient quantity of ground beans in the brewing chamber.	Press the button for cup dispensing.
Appliance indicates "no water" even though the water tank is filled.  illuminates on the display.	The float is blocked.	Check the condition of the float in the water tank, remove the water and carefully shake the tank.
The brewing unit can no longer be reinserted after removal.	The brewing unit is not properly locked.	Check whether the handle for locking the brewing unit is correctly engaged.
	The actuator is not in the proper position.	Simultaneously press on the ON/OFF button  and the My Coffee button  . The appliance now runs the initialisation process.
System error shown on the text display	Software error	Switch the appliance off and switch it on again with the ON/OFF button  ; if this does not solve the problem call the hotline.

Technical data

Technical data	
Operating voltage	220-240 V, 50/60 Hz
Power consumption	maximum 1400 W
Pump pressure	maximum 15 bar
Dimensions	
Width	255 mm
Depth	352 mm
Height	473 mm
Capacity	
Bean container	270 g (2x 135 g)
Water tank	1.8 l
Weight (empty)	9.3 kg
Ambient conditions	
Temperature	10°C to 32°C
Relative humidity	30% to 80% (non-condensing)

Consignes de sécurité

Veillez lire le mode d'emploi attentivement et le respecter.

L'appareil est destiné à la préparation de boissons à base de café en grains ou moulu et au réchauffage du lait et de l'eau.

L'appareil est destiné à un usage domestique.

Toute autre utilisation est considérée comme non-réglémentaire et peut entraîner des dommages corporels et matériels.



L'appareil satisfait aux directives européennes en vigueur.

L'appareil a été fabriqué selon le niveau technologique le plus récent. Il existe cependant des risques résiduels.

Respecter les consignes de sécurité pour éviter tout danger.

Melitta décline toute responsabilité pour les dommages résultant du non-respect des consignes de sécurité.



AVERTISSEMENT

Danger électrique !

Une détérioration de l'appareil ou du cordon d'alimentation entraîne un risque de mort par électrocution.

Pour éviter les risques électriques :

- ▶ Ne pas utiliser un cordon d'alimentation abîmé.
- ▶ Un cordon d'alimentation abîmé doit être obligatoirement remplacé par le fabricant, son SAV ou une personne de qualification équivalente.
- ▶ N'ouvrir aucun couvercle fixé par des vis au boîtier de l'appareil.
- ▶ Utiliser l'appareil uniquement s'il est en parfait état technique.
- ▶ Un appareil défectueux doit être obligatoirement réparé par un atelier agréé. Ne réparez pas l'appareil vous-même.
- ▶ N'apporter aucune modification à l'appareil, à ses éléments ou à ses accessoires.
- ▶ Ne pas plonger l'appareil dans l'eau.
- ▶ Ne pas mettre le cordon d'alimentation en contact avec de l'eau.

AVERTISSEMENT

Risque de brûlure et d'échaudure !

Les liquides et les vapeurs qui s'échappent peuvent être brûlants. Certaines parties de l'appareil peuvent également devenir brûlantes.

Pour éviter les échaudures et les brûlures :

- ▶ Éviter le contact cutané avec les liquides et les vapeurs qui s'échappent.
- ▶ Ne pas toucher le bec verseur pendant le fonctionnement.

Sécurité d'ordre général !

Pour éviter les dommages corporels et matériels :

- ▶ Ne pas faire fonctionner l'appareil dans un placard ou similaire.
- ▶ Ne pas utiliser l'appareil à une altitude supérieure à 2000 m.
- ▶ Pendant son fonctionnement, ne jamais tenter d'accéder à la partie intérieure de l'appareil.
- ▶ L'appareil et son cordon d'alimentation doivent être tenus hors de la portée des enfants de moins de 8 ans.
- ▶ Cet appareil peut être utilisé par des enfants de plus de 8 ans et des personnes aux capacités physiques, sensorielles ou mentales réduites ou ne possédant que peu d'expérience et de connaissances s'ils sont surveillés ou s'ils ont été formés à l'utilisation sûre de l'appareil et s'ils comprennent les dangers en résultant.
- ▶ Débrancher l'appareil s'il n'est pas surveillé pendant une période prolongée.

- ▶ Les enfants ne doivent pas jouer avec l'appareil. Le nettoyage et l'entretien utilisateur ne doivent pas être réalisés par des enfants de moins de 8 ans. Les enfants de plus de 8 ans doivent être surveillés lors du nettoyage et de l'entretien utilisateur.
- ▶ Respecter lors du nettoyage de l'appareil et de ses composants les consignes figurant dans le chapitre correspondant (page 50).

En un coup d'œil

Illustration A









1	Plateau récolte-goutte avec plateau repose-tasse et bac de récupération du marc de café (à l'intérieur)
2	Flotteur pour indication du niveau d'eau dans le plateau récolte-goutte
3	Bec verseur réglable en hauteur avec éclairage à LED des tasses
4	Écran d'affichage
5	Touche Marche/Arrêt 
6	Réservoir d'eau
7	Double réservoir de café en grains "Bean Select"
8	Trappe pour café moulu avec couvercle
9	Boutons de commande
10	Molette (rotary switch)
11	Réservoir à lait (sauf pour modèle E 970-306)

Illustration B

12	Cordon d'alimentation
13	Chambre d'extraction et plaque signalétique (derrière le couvercle)
14	Réglage de la finesse de la mouture

Boutons de commande

	Préparer de l'expresso
	Préparer du café long
	Préparer du Cappuccino
	Préparer du Latte Macchiato
	Appuyer brèvement pour obtenir de la mousse de lait. Appuyer longtemps pour obtenir du lait chaud.
	Obtenir de l'eau chaude
	My Coffee : sélectionner des réglages prédéfinis et personnalisés
	Réglage de l'intensité du café (quatre niveaux)
2 x	Appuyer avant la sélection du café ou de la spécialité à base de café : préparer deux tasse du produit sélectionné.

Avant la première utilisation

Vérifier le contenu de la livraison

Vérifiez l'intégralité de la livraison à l'aide de la liste suivante. S'il manque des pièces, adressez-vous à votre revendeur.

- Réservoir à lait
- Tuyau à lait
- Cartouche filtrante
- Dispositif de vissage pour la cartouche filtrante
- Bandes de test pour déterminer la dureté de l'eau

Consignes générales

- Utiliser uniquement de l'eau pure sans gaz carbonique.
- Déterminer la dureté de l'eau utilisée avec la bandelette de test jointe et régler la dureté de l'eau (page 49).
- Si vous souhaitez utiliser une cartouche filtrante, ne l'insérez pas avant d'avoir effectué la première mise en service.

Consignes relatives à la première mise en service

L'appareil doit être purgé lors de la première mise en service. Le réservoir d'eau doit être entièrement rempli lors de cette opération.

Illustration d'exemple de l'écran d'affichage

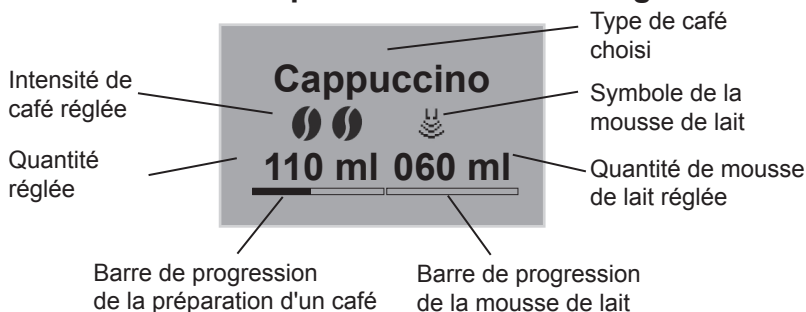

Mise en service de l'appareil

Première mise en marche

AVERTISSEMENT

Risque d'incendie ou d'électrocution à cause d'une tension inadaptée, de branchements ou de cordons d'alimentation inappropriés ou endommagés !

- ▶ Veillez à ce que la tension corresponde à la tension indiquée sur la plaque signalétique de l'appareil. La plaque signalétique se trouve sur le côté droit de l'appareil, derrière le cache latéral (Illustration B, 13).
- ▶ Veillez à ce que la prise soit conforme aux normes en vigueur relatives à la sécurité électrique. En cas de doute, adressez-vous à un électricien spécialisé.
- ▶ N'utilisez jamais de cordons d'alimentation endommagés (isolation endommagée, fils dénudés).

- Placer l'appareil sur une surface stable, sèche et plane avec suffisamment d'espace libre (au moins 10 cm) de chaque côté.
- Enficher le cordon d'alimentation dans une prise appropriée.
- Appuyer sur la touche  pour mettre en marche l'appareil.

Après la mise en marche, régler d'abord la langue, puis l'heure :

- Tourner la molette (Illustration A, 10) pour sélectionner le réglage correspondant (langue, heure, minute).
- Appuyer sur la molette pour enregistrer le réglage choisi.

Une fois les réglages effectués, remplir le réservoir de café en grains :

- Remplir le réservoir de café en grains (page 44).
- Remplir ensuite le réservoir d'eau :
- Soulever le couvercle du réservoir d'eau 6 et retirer le réservoir d'eau par le haut de l'appareil.
 - Remplir le réservoir d'eau avec de l'eau fraîche du robinet sans dépasser le repère Max.
 - Remettre le réservoir d'eau en place dans l'appareil.
 - Appuyer sur la molette.
 - Poser un récipient sous le bec verseur 3.
 - Appuyer sur la molette. Un nettoyage automatique est effectué. Lorsque les boutons de commande s'allument, l'appareil est prêt à fonctionner.

Remplir le réservoir de café en grains

AVERTISSEMENT

Danger pour les personnes présentant une intolérance à la caféine !

Lorsque vous changez de variété de grains, il reste toujours des grains de l'ancienne variété au-dessus du moulin. Pour cette raison, il se peut que les deux premières tasses contiennent encore du café avec caféine après le remplissage avec des grains de café sans caféine. Il faut attendre la quatrième tasse après le changement de variété de grains pour que le café ne contienne plus de caféine.

Le réservoir de café en grains à 2 compartiments "Bean select" peut être rempli avec deux variétés de café différentes. Un levier basculant permet de passer d'une variété à l'autre.

- Remplir le réservoir de café en grains 7 avec des grains de café frais (maximum 135 g par compartiment).
- Sélectionner la sorte de grains désirée en positionnant le levier basculant sur le compartiment correspondant.

Mise en marche/Arrêt de la machine

- Poser un récipient sous le bec verseur 3.
- Appuyer sur la touche Marche/Arrêt  pour mettre l'appareil en marche ou à l'arrêt. L'appareil effectue éventuellement un nettoyage automatique.



Préparation

- Remplir le réservoir d'eau quotidiennement avec de l'eau fraîche. Le réservoir d'eau doit toujours contenir suffisamment d'eau pour le fonctionnement de l'appareil
- Remplir le réservoir de café en grains, de préférence avec des mélanges de grains de café Espresso ou des grains pour machines automatiques. Ne pas utiliser des grains de café moulus, glacés, caramélisés ou traités avec des additifs contenant du sucre.
- La distribution de la boisson est automatiquement arrêtée lorsque la quantité de préparation réglée est atteinte.
- La distribution de la boisson peut être interrompue avant en appuyant de nouveau sur la touche correspondante.



Deux options de préparation sont disponibles :

- Standard : modifier des réglages comme l'intensité ou la quantité directement lors de la préparation.
- My Coffee : accéder aux réglages enregistrés avec la touche  (page 46).



Préparation d'un espresso ou d'un café long

- Mettre l'appareil en marche.
- Poser un récipient sous le bec verseur 3.
- Appuyer sur la touche  pour régler l'intensité du café.
- Appuyer sur la touche  (pour Espresso) ou  (pour Café long). La mouture du café et la distribution du café démarrent.
- Tourner la molette pour adapter la quantité à préparer ou pour arrêter avant la fin.

Préparation d'un cappuccino

- Mettre l'appareil en marche.
- Poser un récipient sous le bec verseur **3**.
- Raccorder le tuyau flexible au bec verseur et au réservoir à lait Melitta® fourni (Illustration C) ou l'introduire dans un emballage de lait traditionnel.
- Appuyer sur la touche  pour régler l'intensité du café.
- Appuyer sur la touche . La mouture du café et la distribution du café démarrent.
- Tourner la molette pour adapter la quantité de café à préparer ou pour arrêter avant la fin.
- Tourner la molette pour adapter la quantité de lait à préparer ou pour arrêter avant la fin.
- Lancer le programme Easy Cleaning (page 51) ou sélectionner une autre boisson.

Préparation d'un latte macchiato

- Mettre l'appareil en marche.
- Poser un récipient sous le bec verseur **3**.
- Raccorder le tuyau flexible au bec verseur et au réservoir à lait Melitta® fourni (Illustration C) ou l'introduire dans un emballage de lait traditionnel.
- Appuyer sur la touche  pour régler l'intensité du café.
- Appuyer sur la touche . Le chauffage et la distribution du lait démarrent.
- Tourner la molette pour adapter la quantité de lait à préparer ou pour arrêter avant la fin.
- Tourner la molette pour adapter la quantité de café à préparer ou pour arrêter avant la fin.
- Lancer le programme Easy Cleaning (page 51) ou sélectionner une autre boisson.

Préparation d'une mousse de lait ou d'un lait chaud

- Mettre l'appareil en marche.
- Poser un récipient sous le bec verseur **3**.
- Raccorder le tuyau flexible au bec verseur et au réservoir à lait Melitta® fourni (Illustration C) ou l'introduire dans un emballage de lait traditionnel.
- Appuyer sur la touche  (**brièvement** pour la mousse de lait, **longtemps** pour un lait chaud). Le chauffage et la distribution du lait démarrent.
- Tourner la molette pour adapter la quantité à préparer ou pour arrêter avant la fin.
- Lancer le programme Easy Cleaning (page 51) ou sélectionner une autre boisson.

La préparation de 2 tasses via la touche **2 X** n'est pas possible.

Préparation de l'eau chaude



- Mettre l'appareil en marche.
- Poser un récipient sous le bec verseur **3**.
- Appuyer sur la touche . L'écoulement de l'eau chaude démarre.
- Tourner la molette pour adapter la quantité à préparer ou pour arrêter avant la fin.

La préparation de 2 tasses via la touche **2 X** n'est pas possible.

Préparation de boissons avec du café moulu

- Mettre l'appareil en marche.
- Ouvrir le couvercle de la trappe pour café moulu **8**.
- Ajouter du café moulu (ne pas utiliser de produits instantanés) dans la trappe pour café moulu **8** (au maximum une cuillère à café) avec la cuillère à café fournie.
- Fermer le couvercle de la trappe pour café moulu **8**.
- Poser un récipient sous le bec verseur **3**.
- Appuyer sur la touche . Le café commence à couler. Si aucun café n'a été préparé dans les 3 minutes après l'ouverture de la trappe pour café moulu, l'appareil revient au mode de fonctionnement avec grains de café et vide le café moulu dans le bac de récupération du marc de café afin d'éviter tout risque de trop-plein du compartiment d'infusion.
- Tourner la molette pour adapter la quantité à préparer ou pour arrêter avant la fin.
- La préparation de 2 tasses avec la touche **2 X** n'est pas possible.

Bouton "My Coffee" : préparation de boissons avec des réglages personnalisés

- Mettre l'appareil en marche.
- Poser un récipient sous le bec verseur.
- Appuyer sur le bouton My Coffee  jusqu'à ce que le nom de l'utilisateur désiré s'affiche à l'écran d'affichage.
- Appuyer sur la touche de la boisson désirée (page 44).
La distribution de boisson démarre.
- Pour quitter le mode My Coffee, appuyer sur le bouton "My Coffee"  jusqu'à ce que l'heure ou *Prêt* soit affiché sur l'écran d'affichage.

Utilisation des menus

- Appuyer sur la molette **10** pendant plus de deux secondes lorsque l'appareil est allumé. Le menu principal s'affiche sur l'écran d'affichage **4**.
- Tourner la molette **10** pour sélectionner un sous-menu.
- Appuyer sur la molette **10** pour accéder au sous-menu sélectionné.
- Sélectionner *Exit* pour quitter le menu et pour revenir au sous-menu précédent.
- Sélectionner *Exit* dans le menu principal et appuyer sur n'importe quelle touche de préparation pour repasser en mode Veille.

Vue d'ensemble des sous-menus

Sous-menu	Signification
"Exit"	Quitter le menu principal
"My Coffee"	Définir les réglages de café personnalisés
"Entretien"	Nettoyage, Easy Cleaning, Intensive Cleaning, Nettoyage, Détartrage, Mettre la cartouche filtrante
"Mode Économie d'énergie"	Modifier les réglages pour le mode Économie d'énergie
"Réglage de l'heure"	Modifier l'heure
"Auto OFF"	Modifier les réglages de l'arrêt automatique
"Dureté de l'eau"	Régler la dureté de l'eau
"Langue"	Modifier la langue
"Statistiques"	Afficher le nombre de préparations réalisées depuis la mise en service de l'appareil
"Système"	Réinitialiser les réglages par défaut

Sous-menu "My Coffee"

Ce sous-menu permet de définir et d'enregistrer différents réglages de boisson pour la préparation standard et le mode "My Coffee".

- Réglages pour préparation standard : Les réglages enregistrés dans le profil Standard peuvent être activés directement via les touches de préparation.
- Réglages pour préparation "My Coffee" : Vous pouvez définir jusqu'à quatre réglages personnalisés. Pour préparer des boissons avec réglages définis, appuyer sur le bouton "My Coffee" pour afficher les profils correspondants.

Modifier le profil d'utilisateur

- Accéder au sous-menu *My Coffee*.
- Sélectionner le profil utilisateur à modifier. À la mise en service, vous avez le choix entre *Nom 1* à *Nom 4* et *Standard*.

Définir un nom d'utilisateur

- Accéder au sous-menu *My Coffee*.
- Sélectionner le profil utilisateur à modifier.
- Sélectionner l'option *Modifier le nom*.
- Sélectionner les différentes lettres du nom. La première lettre est automatiquement écrite en majuscule. Jusqu'à neuf lettres peuvent être saisies.
- Sélectionnez ← pour effacer une lettre.
- Sélectionner le champ vide pour introduire un espace.
- Sélectionnez *Exit* pour mémoriser le nom.



Définir les paramètres utilisateur des boissons

- Accéder au sous-menu *My Coffee*.
- Sélectionner le profil utilisateur à modifier.
- Sélectionner une boisson (par ex. *Latte Macchiato*).
- Sélectionner une caractéristique (par ex. *Quantité de lait*).
- Sélectionner la quantité souhaitée (par ex. *80 ml*). Si le réglage d'une caractéristique n'est pas modifié, le réglage par défaut est utilisé.

Fonction Enregistrement direct

Si des réglages (par ex. la quantité de préparation ou l'intensité du café) sont modifiés pendant la préparation My Coffee, cette modification est enregistrée directement sous le nom de l'utilisateur sélectionné.

Les réglages suivants sont possibles :

- Quantité de préparation : de 30 ml à 220 ml
- Intensité du café : réglable sur quatre niveaux
(de  = doux jusqu'à  = très corsé)
- Température d'infusion : basse, moyenne, élevée
- Quantité de mousse de lait : de 10 ml à 220 ml
- Quantité de lait : de 0 ml à 220 ml

Modifier utilisateur actif/inactif

Vous pouvez désactiver des utilisateurs. Les utilisateurs désactivés restent enregistrés dans l'appareil, mais ils ne peuvent pas être sélectionnés via la touche My Coffee .

- Accéder au sous-menu *My Coffee*.
- Sélectionner le profil utilisateur à modifier.
- Sélectionner l'option *Actif/Inactif*.
- Sélectionner l'option *Inactif*. Une coche de confirmation apparaît derrière *Inactif*.
- Procéder de la même manière pour réactiver l'utilisateur, mais sélectionner l'option *Actif*.

Sous-menu "Entretien"

Ce sous-menu permet de lancer différents programmes d'entretien et de nettoyage.

Option	Signification
"Exit"	Quitter le sous-menu
"Nettoyage"	Rincer la chambre d'extraction
"Easy Cleaning"	Rincer le système de préparation du lait
"Intensive Cleaning"	Exécuter le programme de nettoyage intensif pour le système de préparation du lait
"Nettoyage"	Exécuter le programme de nettoyage pour la chambre d'extraction
"Détartrage"	Exécuter le programme de détartrage pour la chambre d'extraction
"Cartouche"	Mettre en place, remplacer et retirer la cartouche filtrante

Sous-menu "Mode Économie d'énergie"

Ce sous-menu permet de régler la durée après laquelle l'appareil passe en mode Économie d'énergie.

En mode Économie d'énergie, l'appareil consomme beaucoup moins d'énergie qu'en mode Veille. Nous recommandons toutefois de mettre l'appareil hors service via la touche Marche/Arrêt  en cas de non-utilisation prolongée (par ex. pendant la nuit).

- Accéder au sous-menu *Mode Économie d'énergie*.
- Sélectionner le temps souhaité après lequel l'appareil doit passer en mode Économie d'énergie. Si l'appareil ne doit jamais passer en mode Économie d'énergie, sélectionner l'option *OFF*. L'appareil revient alors au menu principal.

Sous-menu "Réglage de l'heure"

Ce sous-menu permet de modifier ou de désactiver l'heure.

- Accéder au sous-menu *Réglage de l'heure*.
- Sélectionner l'heure désirée. L'appareil revient ensuite au menu principal. L'heure est enregistrée et affichée lorsque l'appareil est prêt à fonctionner.
- Pour désactiver l'affichage de l'heure, saisir l'heure 00:00. L'appareil n'indique aucune heure quand il est prêt à fonctionner.

Sous-menu "Auto OFF" (Arrêt automatique)

Ce sous-menu permet de régler la durée après laquelle l'appareil s'éteint automatiquement. Il est également possible de régler une heure précise à laquelle l'appareil s'éteint automatiquement.

Il est impossible de désactiver complètement la fonction Auto OFF. Après la dernière action, l'appareil s'éteint automatiquement au plus tôt après 8 minutes et au plus tard après 8 heures. S'il existe un réglage de la durée de fonctionnement (*Arrêt après...*) **et** d'un horaire précis d'arrêt (*Arrêt à...*), l'appareil sélectionne l'heure d'arrêt la plus proche de la dernière action.

Régler la durée de l'arrêt automatique

- Accéder au sous-menu *Auto OFF*.
- Sélectionner l'option *OFF après...* pour régler la durée après laquelle l'appareil s'éteint automatiquement.
- Régler la durée souhaitée (par ex. *1 heure*). L'appareil revient ensuite au menu principal.

Régler l'heure d'arrêt automatique

- Accéder au sous-menu *Auto OFF*.
- Sélectionner l'option *OFF à...* pour régler l'heure à laquelle l'appareil s'éteint automatiquement.
- Régler l'heure souhaitée (par ex. *23:25*). L'appareil revient ensuite au menu principal.

Sous-menu "Dureté de l'eau"

Ce sous-menu permet de régler la dureté de l'eau. Utiliser la bandelette de test jointe pour déterminer la dureté de l'eau dans votre ville. Respecter les instructions sur l'emballage de la bandelette de test. La dureté de l'eau est réglée en usine par défaut sur "très dure".

- Accéder au sous-menu *Dureté de l'eau*.
- Sélectionner la plage de dureté de l'eau applicable (par ex. *très dure*). L'appareil revient ensuite automatiquement au menu principal.

Plage de dureté de l'eau	°dH	°fH
douce	0-7,2°dH	0-13°F
Moyen	7,2 - 14°dH	13-25°F
dure	14-21,2°dH	25-38°F
très dure	> 21,2°dH	>38°F

Sous-menu "Langue"

Ce sous-menu permet de régler la langue de l'affichage.

- Accéder au sous-menu *Langue*.
- Sélectionner la langue souhaitée (par ex. *Français*).
- Pour confirmer, répondre à la question (par ex. *Changer de langue ?*) en sélectionnant l'option *Oui*. L'appareil revient ensuite automatiquement au menu principal.

Sous-menu "Statistiques"

Ce sous-menu permet d'afficher le nombre total de préparations réalisées depuis la mise en service de l'appareil.

- Accéder au sous-menu *Statistiques*.
- Le nombre total de toutes les boissons préparées s'affiche à l'écran.

Sous-menu "Système"

Ce sous-menu permet de restaurer les paramètres d'usine et de purger l'appareil.

Restaurer les paramètres d'usine

- Accéder au sous-menu *Système*.
- Sélectionner l'option *Réglage par défaut*.
- Sélectionner l'option *Réinitialiser*. Tous les réglages, y compris ceux du menu *My Coffee*, sont réinitialisés sur les paramètres d'usine.

Résumé des paramètres d'usine

Expresso	Quantité	50 ml
	Intensité du café	Corsé
	Température d'infusion	Normal
Café long	Quantité	120 ml
	Intensité du café	Normal
	Température d'infusion	Normal
Cappuccino	Quantité	60 ml
	Quantité de mousse de lait	80 ml
	Intensité du café	Corsé
	Température d'infusion	haut
Latte Macchiato	Quantité	70 ml
	Quantité de mousse de lait	180 ml
	Quantité de lait	0 ml
	Intensité du café	Normal
	Température d'infusion	haut

Réglage de la finesse de la mouture

La finesse de la mouture est réglée de façon optimale en usine. Il est donc recommandé d'attendre environ 1 an, soit environ 1 000 préparations de café, avant d'ajuster la finesse de la mouture.

Régler la finesse de la mouture immédiatement après avoir lancé la préparation du café et uniquement **pendant** que le moulin fonctionne.

Si l'arôme du café n'est pas suffisamment intense, il est recommandé de régler une mouture plus fine.

Régler la finesse de la mouture avec le levier 14.

- ▶ Vers la droite = mouture plus grossière
- ▶ Vers la gauche = mouture plus fine

Entretien et nettoyage

AVERTISSEMENT

Risque d'électrocution par la tension secteur !

- ▶ Débrancher l'appareil de l'alimentation avant le nettoyage.
- ▶ Ne jamais plonger l'appareil dans l'eau.
- ▶ Ne pas utiliser de nettoyeur vapeur.

Nettoyage quotidien

- Essuyer l'extérieur de l'appareil avec un chiffon doux humide et du liquide vaisselle standard.
- Vider le plateau récolte-goutte.
- Vider le bac de récupération du marc de café.

Nettoyer la chambre d'extraction

Il est recommandé de nettoyer la chambre d'extraction une fois par semaine.

- Éteindre l'appareil.
- Retirer le cache latéral de droite **13**.
- Appuyer sur le bouton rouge (Illustration **E**) sur la poignée de la chambre d'extraction et le maintenir enfoncé.
- Tourner la poignée dans le sens des aiguilles d'une montre jusqu'en butée.
- Retirer la chambre d'extraction de l'appareil à l'aide de la poignée.
- Rincer soigneusement la chambre d'extraction à l'eau claire. La zone sur l'illustration **D** (flèche) doit être exempte de tout résidu de café.
- Laisser s'égoutter la chambre d'extraction.
- Éliminer les restes de café de l'appareil.
- Remettre en place la chambre d'extraction dans l'appareil, appuyer sur le bouton rouge (Illustration **E**), le maintenir enfoncé et tourner la poignée de la chambre d'extraction dans le sens inverse des aiguilles d'une montre jusqu'en butée.
- Insérer le cache jusqu'à ce qu'il s'enclenche.

Nettoyer la chambre d'extraction (Nettoyage)

Lors de la mise en marche/hors tension, l'appareil effectue un nettoyage automatique de la chambre d'extraction. Ce nettoyage peut également s'effectuer de manière occasionnelle.

- Poser un récipient sous le bec verseur **3**.
- Accéder au sous-menu *Entretien*.
- Sélectionner l'option *Nettoyage*.
- Sélectionner l'option *Démarrer*. Le nettoyage commence (de l'eau chaude s'écoule alors du bec verseur).

Mode d'emploi: Melitta® CI® | 1834-0618 | 2018-08

Rincer le système de préparation du lait (programme "Easy Cleaning")

Après chaque préparation d'une boisson chaude contenant du lait, l'appareil vous invite à nettoyer le système de préparation du lait (*Easy Cleaning ?*). Le programme Easy Cleaning peut également s'effectuer de manière occasionnelle.

- Poser un récipient sous le bec verseur **3**.
- Accéder au sous-menu *Entretien*.
- Sélectionner l'option *Easy Cleaning*.
- Raccorder le tuyau flexible au plateau récolte-goutte et au bec d'écoulement (Illustration **D**).
- Appuyer sur la molette **10** pour confirmer. Le programme "Easy Cleaning" démarre (de l'eau chaude et de la vapeur chaude s'écoulent à travers le bec verseur et le tuyau flexible dans le plateau récolte-goutte).

Rincer le système de préparation du lait (programme "Nettoyage intensif")

Le programme "Intensive Cleaning" permet de nettoyer le système de préparation du lait en profondeur à l'aide d'un nettoyage.

Pour une protection optimale de l'appareil et pour une hygiène parfaite, il est recommandé d'effectuer le programme "*Intensive Cleaning*" une fois par semaine.

Utiliser uniquement le nettoyant pour système de préparation du lait Melitta® PERFECT CLEAN.

- Nettoyer le tube du système de préparation du lait et les ouvertures du bec verseur.
- Placer un récipient (d'une capacité d'au moins 0,5 l) sous le bec verseur **3**.
- Accéder au sous-menu *Entretien*.
- Sélectionner l'option *Intensive Cleaning*.
- Verser 50 ml de nettoyant pour système à lait Melitta® PERFECT CLEAN dans le réservoir à lait.
- Ajouter 450 ml d'eau chaude du robinet dans le réservoir à lait.
- Raccorder le tuyau au réservoir à lait et au bec verseur (Illustration **C**).
- Appuyer sur la molette **10** pour confirmer. Le programme "*Intensive Cleaning*" démarre (de la vapeur d'eau chaude et du nettoyant chaud s'écoulent du bec verseur).
- Suivre les instructions données sur l'écran d'affichage jusqu'à la fin du programme.
- Ensuite, le programme s'arrête automatiquement et invite à nettoyer le réservoir à lait.
- Nettoyer le réservoir à lait soigneusement.
- Remplir le réservoir à lait d'eau du robinet.
- Raccorder le tuyau au réservoir à lait et au bec verseur (Illustration **C**).
- Appuyer sur la molette **10** pour confirmer.
- Vider le récipient (d'une capacité d'au moins 0,5 l) et le replacer sous le bec verseur **3**.
- Appuyer sur la molette **10** pour confirmer. Le programme "*Intensive Cleaning*" continue (de l'eau chaude s'écoule du bec verseur). L'appareil est prêt à fonctionner.

Nettoyez les éléments du système de préparation du lait

En plus du programme "*Intensive Cleaning*", il est recommandé de nettoyer régulièrement le réservoir à lait, le distributeur de lait et le couvercle du distributeur de lait frontal.

- Retirer le tuyau flexible du bec verseur.
- Basculer le bec verseur vers l'avant.
- Retirer le système de préparation du lait du bec verseur par le bas, dans le sens de la flèche (Illustration **G**).
- Enlever le couvercle frontal du distributeur de lait (Illustration **H**).
- Rincer les pièces à l'eau chaude.
- Le montage s'effectue dans l'ordre inverse.

Programme de nettoyage automatique

Le programme de nettoyage automatique (durée environ 10 minutes) élimine les résidus et les restes d'huile de café qui ne peuvent pas être enlevés à la main. La barre de progression sur l'écran d'affichage **4** indique l'avancement du programme de nettoyage.

Le programme de nettoyage doit être effectué tous les 2 mois (ou après 200 tasses préparées) ou au plus tard lorsque le message correspondant apparaît sur l'écran d'affichage **4**.

Utiliser uniquement les pastilles nettoyantes de Melitta®.

- Soulever le couvercle du réservoir d'eau **6**.
- Retirer le réservoir d'eau **6** par le haut de l'appareil.
- Remplir le réservoir d'eau **6** avec de l'eau du robinet jusqu'au repère Max.
- Remettre en place le réservoir d'eau **6**.

- Raccorder le tuyau flexible au plateau récolte-goutte et au bec verseur (Illustration D).
- Accéder au sous-menu *Entretien*.
- Sélectionner l'option *Nettoyage*.
- Sélectionner l'option *Démarrer*. Le programme de nettoyage démarre.
- Vider de temps en temps le plateau récolte-goutte et le bac de récupération du marc de café et les remettre en place dans l'appareil.
- Lorsque le message "*Placer un récipient de 0,7 l sous le bec verseur*" apparaît sur l'écran d'affichage **4**, placer un récipient adéquat sous le bec verseur **3**.
- Deux rinçages sont effectués.
- Lorsque le message "*Insérer pastille nettoyante dans la trappe pour café moulu*" apparaît sur l'écran d'affichage **4**, soulever le couvercle de la trappe pour café moulu, insérer une pastille nettoyante (Illustration I) et refermer le couvercle.
- Le programme de nettoyage continue (env. 5 minutes), de l'eau s'écoule du bec verseur et dans le plateau récolte-goutte à l'intérieur de l'appareil.
- Lorsque le message "*Vider plateau et récipient*" apparaît sur l'écran d'affichage **4**, vider le récipient sous le bec verseur et le plateau récolte-goutte, puis les remettre en place.
- Une fois le programme de nettoyage terminé, l'appareil est prêt à fonctionner.

Programme de détartrage automatique

AVERTISSEMENT

Risque d'irritation de la peau par le détartrant !

- ▶ Respecter les consignes de sécurité et les quantités indiquées sur l'emballage du détartrant.

Le programme de détartrage automatique (durée environ 25 minutes) élimine les résidus de calcaire à l'intérieur de l'appareil. Sur l'écran d'affichage **4**, la barre de progression indique l'avancement du programme de détartrage.

Le programme de détartrage doit être effectué tous les 3 mois ou au plus tard lorsque le message correspondant apparaît sur l'écran d'affichage **4**.

Utiliser exclusivement Melitta® ANTI-CALC.

- Accéder au sous-menu *Entretien*.
- Sélectionner l'option *Détartrage*.
- Sélectionner l'option *Démarrer*. Le programme de détartrage démarre.
- Lorsque le message "*Vider plateau et récipient*" apparaît sur l'écran d'affichage **4**, vider le plateau récolte-goutte et le bac de récupération du marc de café et les remettre en place.
- Lorsque le message "*Retirer le réservoir d'eau*" apparaît sur l'écran d'affichage **4**, soulever le couvercle du réservoir d'eau **6** et retirer le réservoir d'eau **6** par le haut de l'appareil et le vider.
- Enlever la cartouche filtrante du réservoir d'eau, le cas échéant.
- Mettre le produit de détartrage dans le réservoir d'eau, conformément aux consignes sur l'emballage.
- Remettre en place le réservoir d'eau **6**.

- Placer un récipient (d'une capacité d'au moins 0,7 l) sous le bec verseur **3**.
- Appuyer sur la molette **10** pour confirmer.
- Raccorder le tuyau flexible sur le plateau récolte-goutte et le bec verseur (Illustration **D**).
- Appuyer sur la molette **10** pour confirmer. Le programme de détartrage continue (env. 20 minutes), de l'eau s'écoule du bec verseur et dans le plateau récolte-goutte à l'intérieur de l'appareil.
- Lorsque le message "*Vider plateau et récipient*" apparaît sur l'écran d'affichage **4**, vider le récipient sous le bec verseur et le plateau récolte-goutte, puis les remettre en place.
- Lorsque le message "Remplir le réservoir d'eau" apparaît sur l'écran d'affichage **4**, soulever le couvercle du réservoir d'eau **6** et retirer le réservoir d'eau **6** par le haut de l'appareil.
- Rincer le réservoir d'eau **6** soigneusement.
- Remplir le réservoir d'eau **6** avec de l'eau du robinet jusqu'au repère Max.
- Remettre en place le réservoir d'eau **6**.
- Le programme de détartrage continue (env. 5 minutes), de l'eau s'écoule du bec verseur dans le plateau récolte-goutte à l'intérieur de l'appareil.
- Lorsque le message "*Vider plateau et récipient*" apparaît sur l'écran d'affichage **4**, vider le récipient sous le bec verseur et le plateau récolte-goutte, puis les remettre en place.
- Une fois le programme de détartrage terminé, l'appareil est prêt à fonctionner.

Mettre en place, remplacer et retirer la cartouche filtrante

La cartouche filtrante Melitta® PRO AQUA filtre le calcaire et d'autres substances nocives présentes dans l'eau. La cartouche filtrante doit être remplacée régulièrement, au plus tard lorsque l'appareil le demande. La cartouche filtrante est disponible en magasin spécialisé.

La mise en place, le remplacement ou le retrait de la cartouche filtrante doit être confirmé dans le sous-menu *Cartouche*. Après l'installation ou le remplacement, l'appareil réinitialise le cycle de la cartouche filtrante de manière que le remplacement suivant soit demandé à temps.

Mise en place du filtre à eau

- Mettre la cartouche filtrante dans un verre d'eau du robinet pendant quelques minutes avant la mise en place.
- Accéder au sous-menu *Entretien*.
- Sélectionner l'option *Cartouche*.
- Sélectionner l'option *Mettre cartouche filtrante*.
- Sélectionner l'option *Démarrer*.
- Soulever le couvercle du réservoir d'eau **6**.
- Retirer le réservoir d'eau **6** par le haut de l'appareil.
- Visser la cartouche filtrante Melitta® PRO AQUA avec précaution dans le filetage au fond du réservoir d'eau en utilisant le dispositif de vissage situé sur l'extrémité inférieure de la cuillère à café fournie.
- Remplir le réservoir d'eau **6** avec de l'eau du robinet jusqu'au repère Max.
- Remettre en place le réservoir d'eau **6**.
- Appuyer sur la molette **10** pour confirmer.

- Vider le récipient (d'une capacité d'au moins 0,5 l) et le replacer sous le bec verseur **3**.
- Appuyer sur la molette **10** pour confirmer. L'appareil effectue un rinçage et revient ensuite en mode Veille. La dureté de l'eau est réglée automatiquement sur *douce*.

Remplacement de la cartouche filtrante

Remplacer la cartouche filtrante lorsque le message correspondant apparaît sur l'écran d'affichage **4**.

- Accéder au sous-menu *Entretien*.
- Sélectionner l'option *Cartouche*.
- Sélectionner l'option *Remplacer cartouche filtrante*.
- Sélectionner l'option *Démarrer*.
- Soulever le couvercle du réservoir d'eau **6**.
- Retirer le réservoir d'eau **6** par le haut de l'appareil.
- Dévisser la cartouche filtrante du filetage situé au fond du réservoir d'eau.
- Visser la nouvelle cartouche filtrante Melitta® PRO AQUA avec précaution dans le filetage au fond du réservoir d'eau en utilisant le dispositif de vissage situé à l'extrémité inférieure de la cuillère à café fournie.
- Remplir le réservoir d'eau **6** avec de l'eau du robinet jusqu'au repère Max.
- Remettre en place le réservoir d'eau **6**.
- Appuyer sur la molette **10** pour confirmer.
- Vider le récipient (d'une capacité d'au moins 0,5 l) et le replacer sous le bec verseur **3**.
- Appuyer sur la molette **10** pour confirmer. L'appareil effectue un rinçage et revient ensuite en mode Veille.

Retrait de la cartouche filtrante

La cartouche filtrante Melitta® PRO AQUA ne doit pas rester sèche pendant une période prolongée. Nous recommandons de stocker la cartouche filtrante Melitta® PRO AQUA dans un verre d'eau placé au réfrigérateur en cas d'une non-utilisation prolongée de l'appareil.

- Soulever le couvercle du réservoir d'eau **6**.
- Retirer le réservoir d'eau **6** par le haut de l'appareil.
- Dévisser la cartouche filtrante du filetage situé au fond du réservoir d'eau.
- Remettre en place le réservoir d'eau **6**.
- Accéder au sous-menu *Entretien*.
- Sélectionner l'option *Cartouche*.
- Sélectionner l'option *Retirer cartouche*.
- Sélectionner l'option *Démarrer*.
- Sur l'écran d'affichage **4**, le message "*La cartouche a été enlevée, régler la dureté de l'eau*" apparaît.
- Régler la dureté de l'eau (page 49).

Transport, stockage et fin de vie du produit

Purge de l'appareil



AVERTISSEMENT

Vapeur et buse vapeur brûlantes : risque de brûlure !

Lors de la purge, de la vapeur chaude s'échappe de l'appareil.

- ▶ N'approcher aucune partie du corps, comme le visage, de la vapeur chaude.

Nous recommandons de purger l'appareil en cas de non-utilisation prolongée et avant de transporter l'appareil. Cette purge permet également de protéger l'appareil contre le gel.





- Le cas échéant, retirer la cartouche filtrante (page 55).
- Poser un récipient sous le bec verseur **3**.
- Accéder au sous-menu *Système*.
- Sélectionner l'option *Purger*.
- Sélectionner l'option *Démarrer*.
- Soulever le couvercle du réservoir d'eau **6** et retirer le réservoir d'eau **6** par le haut de l'appareil.
- Raccorder le tuyau flexible au plateau récolte-goutte et au bec verseur (Illustration **D**).
- Appuyer sur la molette **10** pour confirmer. L'appareil est en cours de chauffe.
- L'appareil est purgé et s'éteint ensuite complètement.

Transporter

- Purger l'appareil.
- Vider et nettoyer le plateau récolte-goutte et le bac de récupération du marc de café.
- Vider le réservoir d'eau et le réservoir de café en grains. Le cas échéant, aspirer les grains au fond.
- Fixer les pièces détachées (plateau repose-tasse, etc.) avec une bande adhésive appropriée.
- Transporter l'appareil si possible dans son emballage d'origine, avec le polystyrène.

Fin de vie du produit

L'appareil présente le marquage correspondant à la directive européenne 2002/96/CE relative aux déchets d'équipements électriques et électroniques (waste electrical and electronic equipment WEEE). Cette directive fixe le cadre réglementaire de la reprise et de la valorisation des déchets d'équipement applicable dans l'ensemble de l'UE. Veuillez consulter un revendeur spécialisé pour connaître les filières de traitement actuelles.

Remédier aux problèmes		
Problème	Cause	Mesure
Le café coule au compte-goutte.	Mouture trop fine.	Régler sur une finesse de mouture plus grosse. Nettoyer la chambre d'extraction. Effectuer éventuellement un programme de détartrage ou de nettoyage.
Le café ne coule pas.	Le réservoir d'eau n'est pas rempli ou est mal positionné.	Remplir le réservoir d'eau et contrôler son positionnement.
	La chambre d'extraction est bouchée.	Nettoyer la chambre d'extraction.
Le moulin ne moud pas les grains de café.	Les grains de café ne tombent pas dans le moulin (grains trop gras).	Taper légèrement sur le réservoir de café en grains.
	Corps étranger dans le moulin.	Contactez le Service après-vente.
	Le levier basculant se trouve en position verticale.	Orienter le levier basculant vers la droite ou vers la gauche.
Bruit fort provenant du moulin.	Corps étranger dans le moulin.	Contactez le Service après-vente.
Les symboles des grains  clignotent bien que le réservoir de café en grains soit rempli.	Il n'y a pas suffisamment de grains moulus dans le compartiment d'infusion.	Appuyer sur le bouton de commande Une tasse.
L'appareil indique « Manque d'eau » bien que le réservoir d'eau soit plein.  s'allume sur l'écran d'affichage.	Le flotteur est bloqué.	Vérifier le niveau du flotteur dans le réservoir d'eau, vider l'eau et secouer le réservoir avec précaution.
La chambre d'extraction ne peut plus être remise en place une fois retirée.	La chambre d'extraction n'est pas verrouillée correctement.	Vérifiez que la poignée de verrouillage de la chambre d'extraction est enclenchée correctement.
	L'axe d'entraînement n'est pas bien positionné.	Appuyez simultanément sur la touche Marche/Arrêt  et My Coffee  . L'appareil effectue une réinitialisation.
Affichage <i>Erreur du système</i> sur l'écran d'affichage	Dysfonctionnement du logiciel	Éteindre puis rallumer l'appareil en appuyant sur la touche Marche/Arrêt  . Si le problème persiste, contactez le Service après-vente.

Caractéristiques techniques

Caractéristiques techniques	
Tension de service	220-240 V, 50/60 Hz
Puissance absorbée	maximum 1400 W
Pression de pompage	maximum 15 bar
Dimensions	
Largeur	255 mm
Profondeur	252 mm
Hauteur	473 mm
Capacité	
Réservoir de café en grains	270 g (2x 135 g)
Réservoir d'eau	1,8 l
Poids (vide)	9,3 kg
Conditions environnementales	
Température	10 °C à 32 °C
Humidité relative	30 % à 80 % (non condensant)

Veiligheidsinstructies

Gebruiksaanwijzing a.u.b. aandachtig doorlezen en aanhouden.

Het apparaat is bedoeld voor het bereiden van koffie uit koffiebonen of gemalen koffie en het verwarmen van melk en water.

Het apparaat is bedoeld voor privégebruik.

Ieder ander gebruik geldt als niet conform de voorschriften en kan persoonlijk letsel of materiële schade tot gevolg hebben.



Het apparaat voldoet aan de geldende Europese richtlijnen.

Het apparaat is gebouwd volgens de nieuwste technische stand. Toch bestaan er restrisico's.

Om gevaren te voorkomen, moet u de veiligheidsinstructies in acht nemen.

Melitta aanvaardt geen aansprakelijkheid voor schade veroorzaakt door het niet naleven van de veiligheidsinstructies.



WAARSCHUWING

Gevaar door elektrische stroom!

Indien het apparaat of het netsnoer is beschadigd, bestaat er levensgevaar door elektrische schokken.

Om gevaar door elektrische stroom te vermijden:

- ▶ Gebruik geen beschadigd netsnoer.
- ▶ Een beschadigd netsnoer mag uitsluitend door de producent, de servicedienst van de producent of door een gelijkwaardig gekwalificeerde persoon worden vervangen.
- ▶ Open geen vastgeschroefde afdekpanelen van de behuizing van het apparaat.
- ▶ Gebruik het apparaat alleen als het in een technisch onberispelijke staat verkeert.
- ▶ Een defect mag uitsluitend in een geautoriseerde werkplaats worden gerepareerd. Repareer het apparaat niet zelf.
- ▶ Voer geen wijzigingen uit aan het apparaat, aan de onderdelen ervan of aan accessoires.
- ▶ Dompel het apparaat niet onder in water.
- ▶ Laat het netsnoer niet met water in aanraking komen.

⚠ WAARSCHUWING**Verbrandings- en schroeigevaar!**

Ontsnappende vloeistoffen en stoom kunnen zeer heet zijn. Delen van het apparaat worden ook zeer heet.

Om verbrandingen en schroeiwonden te voorkomen:

- ▶ Vermijd huidcontact met de ontsnappende vloeistoffen en stoom.
- ▶ Raak tijdens gebruik geen mondstukken aan de uitloop aan.

Algemene veiligheid!

Om persoonlijk letsel en materiële schade te voorkomen:

- ▶ Gebruik het apparaat niet in een kast of iets dergelijks.
- ▶ Gebruik het apparaat niet op hoogtes boven 2000 m.
- ▶ Raak de binnenkant van het apparaat niet aan als het in werking is.
- ▶ Houd kinderen jonger dan 8 jaar op afstand van het apparaat en het netsnoer.
- ▶ Dit apparaat kan door kinderen vanaf 8 jaar, alsmede door personen met verminderde fysieke, sensorische of mentale vaardigheden of met gebrek aan ervaring en kennis worden gebruikt indien ze onder toezicht staan of geïnstrueerd zijn ten aanzien van het veilige gebruik van het apparaat en de daarmee verbonden gevaren begrijpen.

- ▶ Kinderen mogen niet met het apparaat spelen. Het reinigen en het gebruikersonderhoud mogen niet worden uitgevoerd door kinderen jonger dan 8 jaar. Kinderen ouder dan 8 jaar moeten bij het reinigen en het gebruikersonderhoud onder toezicht staan.
- ▶ Scheid het apparaat los van de voedingsspanning indien het gedurende langere tijd zonder toezicht is.
- ▶ Houd bij de reiniging van het apparaat en de onderdelen daarvan de instructies in het betreffende hoofdstuk aan (pagina 70).

In één oogopslag**Afbeelding A**

1	Lekbakje met kopjesplateau en residubak (inwendig)
2	Vlotter voor indicatie van het waterniveau in het lekbakje
3	In hoogte verstelbare uitloop met led-verlichting voor kopjes
4	Tekstdisplay
5	Aan-/uit-toets (ⓘ)
6	Watertank
7	2-vaks-bonenreservoir "Bean Select"
8	Vulkoker met deksel
9	Bedieningstoetsen
10	Draaischakelaar (Rotary Switch)
11	Melkreservoir (behalve bij type E 970-306)

Afbeelding B

12	Netkabel
13	Zetgroep en typeplaatje (achter het afdekpaneel)
14	Instelknop van de maalgraad

Bedieningstoetsen

	Espresso bereiden.
	Café crème bereiden.
	Cappuccino bereiden.
	Latte Macchiato bereiden.
	Kort indrukken: melkschuim bereiden. Lang indrukken: warme melk bereiden.
	Heet water bereiden.
	My Coffee: voorinstelde persoonlijke instellingen kiezen.
	Koffiesterkte in vier stappen instellen.
2x	Voor het kiezen van koffie en koffiespecialiteiten indrukken: twee kopjes van het gekozen product maken.

Vóór het eerste gebruik

Leveringsomvang controleren

Controleer aan de hand van de onderstaande lijst of de levering compleet is. Neem contact op met uw dealer indien onderdelen ontbreken.

- Melkreservoir
- Melkslang
- Waterfilter
- Inschroefhulp voor de waterfilter
- Teststrook voor het bepalen van de waterhardheid

Algemene opmerkingen

- Alleen schoon water zonder koolzuur gebruiken.
- Hardheid van het gebruikte water met het bijgevoegde teststrookje vaststellen en waterhardheid instellen (pagina 69).
- Indien u een waterfilter wilt gebruiken, plaatst u deze pas na de eerste ingebruikname.

Aanwijzing voor het eerste keer in gebruik nemen

Bij de eerste keer in gebruik nemen moet het apparaat ontlucht worden. Het apparaat mag daarbij uitsluitend met volledig gevulde watertank worden ingeschakeld.

Voorbeeldweergave display

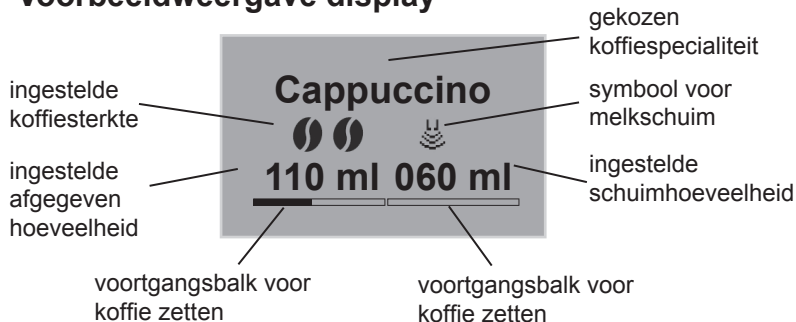

Ingebruikname van het apparaat

De eerste keer inschakelen



WAARSCHUWING

Brandgevaar en gevaar voor elektrische schokken door verkeerde netspanning, onjuiste of beschadigde aansluitingen en netsnoeren!

- ▶ Controleer of de netspanning overeenstemt met de spanning die op het typeplaatje van het apparaat wordt vermeld. Het typeplaatje bevindt zich aan de rechterzijde van het apparaat achter de afdekking (afbeelding **B, 13**).
- ▶ Controleer of het stopcontact aan de geldende normen voor elektrische veiligheid voldoet. Neem in geval van twijfel contact op met een elektricien.
- ▶ Gebruik nooit een beschadigd netsnoer (beschadigde isolatie, niet-geïsoleerde draden).

- Apparaat op een stabiele, droge en vlakke ondergrond plaatsen met voldoende vrije ruimte (minimaal 10 cm).
- Netsnoer in een geschikt stopcontact steken.
- Druk op toets , om het apparaat in te schakelen.

Na het inschakelen eerst de taal en daarna de tijd instellen.

- Draaiknop (afbeelding **A, 10**) draaien, om de betreffende instelling (taal, uren, minuten) te selecteren
- Draaiknop indrukken, om de betreffende instelling op te slaan.

Na het instellen het bonenreservoir vullen:

- Bonenreservoir vullen (pagina 64).

Aansluitend het waterreservoir vullen:

- Deksel van de watertank **6** omhoog klappen en de watertank naar boven uit het apparaat trekken.
- Watertank tot aan de max. markering vullen met vers leidingwater.
- Watertank in het apparaat plaatsen.
- Draaiknop indrukken.
- Kopje onder uitloop **3** plaatsen.
- Draaiknop indrukken. Er wordt een automatische spoeling doorgevoerd. Wanneer de bedieningstoetsen branden, is het apparaat klaar voor gebruik.

Bonenreservoir vullen

WAARSCHUWING

Gevaar voor personen die geen cafeïne verdragen!

Omdat er boven de molen altijd een restje van de eerder gebruikte bonen blijft liggen, kan na het omschakelen op een andere soort bonen een vermenging plaatsvinden. Daarom kunnen de eerste twee kopjes na het omschakelen op cafeïnevrije bonen nog cafeïne bevatten. Pas het derde kopje koffie is na het omschakelen volledig cafeïnevrij.

In het 2-vaks bonenreservoir "Bean Select" kunnen twee verschillende koffiesoorten naast elkaar worden gebruikt. Via de hendel wordt gewisseld tussen de soorten.

- Bonenreservoir **7** met verse koffiebonen vullen (per vak maximaal 135 g).
- Gewenste bonensoort door het instellen van de hendel het betreffende vak selecteren.

Apparaat in- en uitschakelen

- Kopje onder uitloop **3** plaatsen.
- Op de Aan-/uit-toets  drukken, om het apparaat in- of uit te schakelen. Het apparaat voert eventueel een automatische spoeling uit.



Bereiding

- Dagelijks vers water in de watertank doen. Er moet altijd voldoende water aanwezig zijn in de watertank voor de werking van het apparaat.
- Bij voorkeur espresso- of bonenmengels geschikt voor volautomaten in het bonenreservoir doen. Geen gemalen, gegluurde, gekarameliseerde of met andere suikerhoudende toevoegingen behandelde koffiebonen gebruiken.
- De uitgifte van de drank wordt bij het bereiken van de afgegeven hoeveelheid automatisch beëindigd.
- De uitgifte van de drank kan door opnieuw op de betreffende toets te drukken voortijdig worden beëindigd.

Voor de bereiding zijn er twee mogelijkheden:

- Standaard: instellingen zoals sterkte of hoeveelheid direct bij de bereiding wijzigen.
- My-Coffee: met de toets  opgeslagen instellingen oproepen (pagina 66).

Café crème of espresso zetten

- Apparaat inschakelen.
- Kopje onder uitloop **3** plaatsen.
- Toets  voor het instellen van de koffiesterkte indrukken.
- Toets  (voor espresso) of toets  (voor café crème) indrukken. Het maalproces en de koffie-uitgifte start.
- Afgegeven hoeveelheid door het draaien aan de draaiknop aanpassen of vroegtijdig afbreken.

Cappuccino bereiden

- Apparaat inschakelen.
- Kopje onder uitloop **3** plaatsen.
- Slang met de uitloop en het meegeleverde Melitta® melkkannetje (afbeelding **C**) verbinden of in een gewoon melkpak steken.
- Toets  voor het instellen van de koffiesterkte indrukken.
- Op toets  drukken. Het maalproces en de koffie-uitgifte start.
- De afgegeven hoeveelheid (koffie) door aan de draaiknop te draaien aanpassen of voortijdig afbreken.
- Afgegeven hoeveelheid (melk) door draaien aan de draaiknop aanpassen of voortijdig afbreken.
- Easy-Cleaning programma uitvoeren (pagina 71) of nog een drank kiezen.

Latte Macchiato bereiden

- Apparaat inschakelen.
- Kopje onder uitloop **3** plaatsen.
- Slang met de uitloop en het meegeleverde Melitta® melkkannetje (afbeelding **C**) verbinden of in een gewoon melkpak steken.
- Toets  voor het instellen van de koffiesterkte indrukken.
- Op toets  drukken. Het verwarmen en de uitgifte van de melk start.
- Afgegeven hoeveelheid (melk) door draaien aan de draaiknop aanpassen of voortijdig afbreken.
- De afgegeven hoeveelheid (koffie) door aan de draaiknop te draaien aanpassen of voortijdig afbreken.
- Easy-Cleaning programma uitvoeren (pagina 71) of nog een drank kiezen.

Melkschuim of warme melk bereiden

- Apparaat inschakelen.
- Kopje onder uitloop **3** plaatsen.
- Slang met de uitloop en het meegeleverde Melitta® melkkannetje (afbeelding **C**) verbinden of in een gewoon melkpak steken.
- Toets  (**kort** voor melkschuim/**lang** voor warme melk) indrukken. Het verwarmen en de uitgifte van de melk start.
- Afgegeven hoeveelheid door het draaien aan de draaiknop aanpassen of vroegtijdig afbreken.
- Easy-Cleaning programma uitvoeren (pagina 71) of nog een drank kiezen.

Het bereiden van 2 kopjes via toets **2 X** is niet mogelijk.

Heet water bereiden

- Apparaat inschakelen.
- Kopje onder uitloop **3** plaatsen.
- Op toets  drukken. De uitgifte van heet water begint.
- Afgegeven hoeveelheid door het draaien aan de draaiknop aanpassen of vroegtijdig afbreken.

Het bereiden van 2 kopjes via toets **2 X** is niet mogelijk.

Dranken bereiden met gemalen koffie

- Apparaat inschakelen.
- Deksel van de vulkoker **8** openen.
- Met de meegeleverde koffielepel gemalen koffie (geen instant-producten gebruiken) in de vulkoker **8** doen (maximaal één koffielepel).
- Deksel van de vulkoker **8** sluiten.
- Kopje onder uitloop **3** plaatsen.
- Op toets  drukken. De koffie-uitgifte start. Wanneer binnen 3 minuten na het openen van de vulkoker geen koffie wordt gemaakt, dan schakelt het apparaat terug naar gebruik met koffiebonen en werpt de gemalen koffie in de residubak, om het gevaar van overvulling van de zetkamer te vermijden.
- Afgegeven hoeveelheid door het draaien aan de draaiknop aanpassen of vroegtijdig afbreken.
- Het bereiden van 2 kopjes via toets **2 x** is niet mogelijk.

My-Coffee-toets: dranken bereiden met persoonlijke instellingen

- Apparaat inschakelen.
- Kopje onder de uitloop plaatsen.
- My-Coffee-toets  net zo vaak indrukken tot de gewenste gebruikersnaam op het display wordt weergegeven.
- Druk op de toets voor de gewenste drank (pagina 64). De uitgifte van de drank begint.
- Voor het verlaten van de My-Coffee-modus net zo vaak op de My-Coffee-toets  drukken tot in het display *Klaar* of de tijd wordt weergegeven.

Bediening van de menu's

- Draaiknop **10** bij ingeschakeld apparaat langer dan twee seconden indrukken. Op het display **4** wordt het hoofdmenu weergegeven.
- Draaiknop **10** draaien om een submenu te selecteren.
- Draaiknop **10** indrukken om een geselecteerd submenu op te roepen.
- *Exit* kiezen, om het betreffende menu te verlaten en naar het vorige menu terug te gaan.
- *Exit* in het hoofdmenu kiezen of op willekeurige bereidingsknop drukken om naar de standby-modus terug te keren.

Overzicht van de submenu's

Submenu	Betekenis
"Exit"	Hoofdmenu verlaten
"My Coffee"	Persoonlijke koffie-instellingen vastleggen
"Onderhoud"	Spoelen, Easy cleaning, Intensive cleaning, reinigen, ontkalken, filter plaatsen
"Energiebesp. modus"	De instellingen voor de energiebesparende modus wijzigen
"Tijd instellen"	Tijd wijzigen
"Auto OFF"	De instellingen voor automatisch uitschakelen wijzigen
"Waterhardheid"	Waterhardheid instellen
"Taal"	Taal wijzigen
"Aantallen"	Totaal aantal keren bereiden weergeven
"Systeem"	Resetten naar fabrieksinstellingen

Submenu "My coffee"

Hier kunnen de verschillende drankinstellingen voor de standaard bereiding en de My-Coffee-bereiding vastgelegd worden.

- Instellingen standaard bereiding:
In het profiel Standaard opgeslagen instellingen kunnen direct via de betreffende bereidingstoetsen worden opgeroepen.
- Instellingen My-Coffee-bereiding:
Individuele drankinstellingen voor tot maximaal vier personen vastleggen. Dranken met op deze manier vastgelegde instellingen kunnen later ook door het selecteren van het betreffende profiel met de My-Coffee-toets worden opgeroepen.

Gebruikersprofiel bewerken

- Submenu *My Coffee* oproepen.
- Gewenste gebruikersprofiel selecteren.
Bij de ingebruiknaam kunt u kiezen uit *Naam 1* t/m *Naam 4* en *Standaard*.

Gebruikersnaam vastleggen

- Submenu *My Coffee* oproepen.
- Gewenste gebruikersprofiel selecteren.
- Menu *Naam wijzigen* selecteren.
- De verschillende letters van de naam kiezen. De eerste letter verschijnt automatisch als hoofdletter. Er kunnen maximaal negen tekens worden ingevoerd.
- Selecteer ← om een letter te wissen.
- Selecteer het lege veld om een spatie in te voeren.
- Kies *Exit* om de naam op te slaan.

Gebruikersinstellingen voor dranken vastleggen

- Submenu *My Coffee* oproepen.
- Gewenste gebruikersprofiel selecteren.
- Een drank selecteren
(bijv. *Latte macchiato*).
- Een eigenschap selecteren
(bijv. *Melkhoeveelheid*).
- De gewenste hoeveelheid selecteren
(bijv. *80 ml*). Wordt de instelling voor een eigenschap niet gewijzigd, dan wordt de fabrieksinstelling gebruikt.

Functie Direct opslaan

Worden tijdens de My-Coffee-bereiding instellingen zoals de bereidingshoeveelheid of koffiesterkte gewijzigd, dan worden de wijzigingen direct in de actuele gebruikersnaam opgeslagen.

De volgende instellingen zijn niet mogelijk:

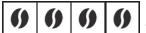
- Afgegeven hoeveelheid:
30 ml t/m 220 ml
- Koffiesterkte: in vier stappen instelbaar
(van  = mild tot  zeer sterk)
- Zettemperatuur: laag, gemiddeld, hoog
- Melkschuimhoeveelheid:
10 ml tot 220 ml
- Melkhoeveelheid:
0 ml tot 220 ml

Gebruiker als actief/non-actief instellen

Gebruikers kunnen non-actief geschakeld worden. Non-actief geschakelde gebruikers blijven in het apparaat opgeslagen maar kunnen niet via de My-Coffee-toets  worden opgeroepen.

- Submenu *My Coffee* oproepen.
- Gewenste gebruikersprofiel selecteren.
- Menu *Actief/non-actief* selecteren.
- Menupunt *Non-actief* selecteren. Achter *Non-actief* verschijnt een vinkje als bevestiging.
- Om de gebruiker weer *Actief* te schakelen, dezelfde procedure aanhouden, alleen dan het menu *Actief* selecteren.

Submenu "Onderhoud"

Hier kunnen verschillende geïntegreerde verzorgings- en onderhoudsprogramma's gestart worden.

Menu-onderdeel	Betekenis
"Exit"	Submenu verlaten
"Spoeling"	De koffie-eenheid spoelen
"Easy cleaning"	De melk-eenheid spoelen
"Intensive cleaning"	Een intensief reinigingsprogramma voor de melk-eenheid uitvoeren
"Reiniging"	Reinigingsprogramma voor de koffie-eenheid uitvoeren
"Ontkalken"	Ontkalkingsprogramma voor koffie-eenheid uitvoeren
"Filter"	Waterfilter plaatsen, vervangen, verwijderen

Submenu "Energiebesparende modus"

Hier wordt ingesteld na hoeveel tijd het apparaat in de energiebesparende modus schakelt.

In de energiebesparende modus verbruikt het apparaat duidelijk minder energie als in de stand-by-modus. Wij adviseren echter wanneer het apparaat gedurende een langere periode niet wordt gebruikt (bijv. ook 's nachts) m.b.v. de Aan-/Uit toets  uit te schakelen.

- Submenu *Energiebesparende modus* oproepen.
- Gewenste tijd kiezen, waarna het apparaat in de energiebesparende modus schakelt. Moet het apparaat nooit in de energiebesparende modus schakelen, kies dan menu *OFF*. Het apparaat schakelt aansluitend naar het hoofdmenu.

Submenu "Tijd instellen"

Hier kan de tijd gewijzigd of gedeactiveerd worden.

- Submenu *Tijd instellen* oproepen.
- Actuele tijd en minuten selecteren. Het apparaat schakelt aansluitend naar het hoofdmenu. De tijd is opgeslagen en wordt weergegeven wanneer het apparaat gebruiksklaar is.
- Voor het uitschakelen van het display de tijd 00:00 instellen. Het apparaat geeft dan geen tijd aan wanneer het klaar is voor gebruik.

Submenu "Auto OFF"

Hier kan worden ingesteld na verloop van hoeveel tijd het apparaat automatisch uitschakelt. Alternatief kan ook een concrete tijd worden ingesteld, waarop het apparaat automatisch uitschakelt. Volledig deactiveren van de Auto-OFF-functie is niet mogelijk. Het apparaat schakelt op zijn vroegst 8 minuten en op zijn laatst 8 uur na de laatste actie uit. Bij instelling van een afteltijd (*OFF na...*) en een uitschakeltijdstip (*OFF om...*) kiest het apparaat steeds na de laatste actie de uitschakeltijd die het eerst optreedt.

Uitschakeltijdstip instellen

- Submenu *Auto OFF* oproepen.
- Menu *OFF na...* selecteren, om de tijd in te stellen waarna het apparaat automatisch uitschakelt.
- Gewenste tijd (bijv. *1 uur*) instellen. Het apparaat schakelt aansluitend naar het hoofdmenu.

Uitschakeltijdstip instellen

- Submenu *Auto OFF* oproepen.
- Menu *OFF om...* selecteren, om de tijd in te stellen, waarop het apparaat automatisch uitschakelt.
- Gewenste tijd (bijv. *23:25 uur*) instellen. Het apparaat schakelt aansluitend naar het hoofdmenu.

Submenu "Waterhardheid"

Hier kan de waterhardheid worden ingesteld. Voor de bepaling van de betreffende waterhardheid het bijgevoegde teststrookje gebruiken. Hierbij de instructies op de verpakking van het teststrookje aanhouden. In de fabriek is de waterhardheid op "zeer hard" ingesteld.

- Submenu *Waterhardheid* oproepen.
- Betreffende waterhardheid (bijv. *zeer hard*) selecteren. Het apparaat schakelt aansluitend naar het hoofdmenu.

Waterhardheidsbereik	°dH	°fH
zacht	0-7,2°dH	0-13°f
middel	7,2-14°dH	13-25°f
hard	14-21,2°dH	25-38°f
zeer hard	> 21,2°dH	>38°f

Submenu "Taal"

Hier kan de taal van het display worden ingesteld.

- Submenu *Taal* oproepen.
- Gewenste taal (b.v. *Nederlands*) selecteren.
- Voor bevestiging van de vraag (bijv. *Taal wisselen?*) door de selectie van het menu *Ja* beantwoorden. Het apparaat schakelt aansluitend naar het hoofdmenu.

Submenu "Aantallen"

Hier kan het totaal van de sinds ingebruikname van het apparaat gezette koffiespecialiteiten opgeroepen worden.

- Submenu *Aantallen* oproepen.
- Het totaal aantal bereide dranken wordt weergegeven.

Submenu "Systeem"

Hier kan het apparaat worden gereset naar de fabrieksinstellingen en uitgestoomd worden.

Resetten naar fabrieksinstellingen

- Submenu *Systeem* oproepen.
- Menu *Fabrieksinstelling* selecteren.
- Menu *Resetten* selecteren. Alle instellingen, ook de persoonlijke instellingen in het menu *My Coffee*, worden op de fabrieksinstellingen gereset.

Overzicht van de fabrieksinstellingen

Espresso	Afgegeven hoeveelheid	50 ml
	Koffiesterkte	sterk
	Zettemperatuur	normaal
Café crème	Afgegeven hoeveelheid	120 ml
	Koffiesterkte	normaal
	Zettemperatuur	normaal
Cappuccino	Afgegeven hoeveelheid	60 ml
	Melkschuim hoeveelheid	80 ml
	Koffiesterkte	sterk
	Zettemperatuur	hoog
Latte macchiato	Afgegeven hoeveelheid	70 ml
	Melkschuim hoeveelheid	180 ml
	Melkhoeveelheid	0 ml
	Koffiesterkte	normaal
	Zettemperatuur	hoog

Maalgraad instellen

De maalgraad werd voor de levering optimaal ingesteld. Daarom wordt geadviseerd, de maalgraad pas na ongeveer 1000 koffiebereidingen (ongeveer 1 jaar) opnieuw in te stellen.

De maalgraad kan alleen worden ingesteld, **wanneer** de molen draait. De maalgraad moet dus direct na het starten van een koffiebereiding worden ingesteld.

Als het koffiearoma niet krachtig genoeg is, adviseren wij u een fijnere instelling van de maalgraad te kiezen.

Met de hendel 14 de maalgraad instellen.

- ▶ Naar rechts = Maalgraad grover
- ▶ Naar links = Maalgraad fijner

Onderhoud en reiniging

WAARSCHUWING

Gevaar voor elektrische schok door netspanning!

- ▶ Vóór de reiniging het netsnoer uit het stopcontact halen.
- ▶ Dompel het apparaat nooit onder in water.
- ▶ Geen stoomreiniger gebruiken

Dagelijkse reiniging

- Het apparaat van buiten met een zachte, vochtige doek afnemen en met een gewoon afwasmiddel reinigen.
- Lekbakje legen.
- Residubak legen.

Zetgroep reinigen

Het wordt aangeraden de zetgroep wekelijks te reinigen.

- Schakel het apparaat uit.
- Afdekpaneel **13** naar rechts er af trekken.
- De knop op de greep van de zetgroep (afbeelding **E**) indrukken en ingedrukt houden.
- De greep rechtsom tot de aanslag draaien.
- Zetgroep aan de greep uit het apparaat trekken.
- Zetgroep met schoon water van alle kanten goed afspoelen. De ruimte in afbeelding **F** (pijl) moet vrij van koffieresten zijn.
- Zetgroep uitdruppelen.
- Koffieresten uit het apparaat verwijderen.
- Zetgroep in het apparaat plaatsen, op de rode knop (afbeelding **E**) drukken (en ingedrukt houden) en de greep van de zetgroep linksom tot de aanslag draaien.
- Afdekpaneel plaatsen totdat dit vastklikt.

Koffie-eenheid spoelen (Spoeling)

Het apparaat voert bij het inschakelen en bij het uitschakelen een automatische spoeling van de koffie-eenheid uit. De koffie-eenheid kan ook tussendoor gespoeld worden.

- Kopje onder uitloop **3** plaatsen.
- Submenu *Onderhoud* oproepen.
- Menu *Spoeling* selecteren.
- Menu *Starten* selecteren. De spoeling start (hierbij loopt heet water uit de uitloop).

Melk-eenheid spoelen (programma "Easy cleaning")

Het apparaat vraagt na elke bereiding van een drank met melk of de maaleenheid gespoeld moet worden (*Easy Cleaning?*). Het "Easy Cleaning"-programma kan ook tussendoor worden opgeroepen.

- Kopje onder uitloop **3** plaatsen.
- Submenu *Onderhoud* oproepen.
- Submenu *Easy Cleaning* selecteren.
- De slang op het lekbakje en de uitloop aansluiten (afbeelding **D**).
- De draaiknop **10** ter bevestiging indrukken. Het "Easy Cleaning"-programma start (hierbij wordt heet water en stoom door de uitloop en de slang naar het lekbakje getransporteerd).

Melk-eenheid reinigen ("Programma Intensive cleaning")

Bij het programma "Intensive cleaning" wordt de melk-eenheid met behulp van een reinigingsmiddel intensief gereinigd.

Voor een optimale bescherming van uw apparaat en de beste hygiëne adviseren wij u het programma "*Intensive cleaning*" eenmaal per week uit te voeren.

Uitsluitend Melitta® PERFECT CLEAN-melksysteemreiniger gebruiken.

- De melkslang en de melkuitloopopeningen reinigen.
- Bakje (inhoud min. 0,5 l) onder uitloop **3** plaatsen.
- Submenu *Onderhoud* oproepen.
- Menu *Intensive Cleaning* selecteren.
- Het melkkannetje met 50 ml Melitta® PERFECT CLEAN melksysteemreiniger vullen.
- Het melkkannetje tevens met 450 ml warm leidingwater vullen.
- De slang op het melkkannetje en de uitloop aansluiten (afbeelding **C**).
- De draaiknop **10** ter bevestiging indrukken. Het "*Intensive Cleaning*"-programma start (hierbij treedt er hete stoom uit en hete reinigingsvloeistof uit de uitloop).
- Overige aanwijzingen op het display tot het einde van het programma opvolgen.
- Aansluitend onderbreekt het programma automatisch en verschijnt de instructie het melkkannetje te spoelen.
- Het melkkannetje grondig uitspoelen.
- Het melkkannetje met leidingwater vullen.
- De slang op het melkkannetje en de uitloop aansluiten (afbeelding **C**).
- De draaiknop **10** ter bevestiging indrukken.

- Bakje (inhoud min. 0,5 l) legen en opnieuw onder uitloop **3** plaatsen.
- De draaiknop **10** ter bevestiging indrukken. Het "*Intensive Cleaning*"-programma wordt hervat (hierbij stroomt heet water uit de uitloop). Het apparaat is aansluitend klaar voor gebruik.

Onderdelen van het melksysteem reinigen

Wij raden aan naast het programma "*Intensive cleaning*" het melkkannetje, de melkverdeler en het afdekpaneel van de voorste melkverdeler regelmatig te reinigen.

- De slang van de uitloop trekken.
- De uitloop naar voren opklappen.
- De melkeenheid in de richting van de pijl naar beneden van de uitloop lostrekken (afbeelding **G**).
- Het voorste afdekpaneel van de melkverdeler aftrekken (afbeelding **H**).
- De individuele onderdelen onder heet water afspoelen.
- Montage geschiedt in omgekeerde volgorde.

Geïntegreerd reinigingsprogramma

Het geïntegreerde reinigingsprogramma (duur ongeveer 10 minuten) verwijdert afzettingen en resten van koffievet die niet met de hand kunnen worden verwijderd. De voortgangsbalk op tekstdisplay **4** geeft de actuele voortgang van het reinigingsprogramma aan.

Het reinigingsprogramma moet elke 2 maanden of na 200 gezette kopjes worden uitgevoerd, echter uiterlijk wanneer een overeenkomstige melding op tekstdisplay **4** verschijnt.

Uitsluitend Melitta® PERFECT CLEAN-reinigingsstabs gebruiken.

- Het deksel van de watertank **6** omhoogklappen.
- De watertank **6** naar boven uit het apparaat trekken.
- De watertank **6** tot aan de max.-markering met leidingwater vullen.
- De watertank **6** weer plaatsen.
- De slang op het lekbakje en op de uitloop aansluiten (afbeelding **D**).
- Submenu *Onderhoud* oproepen.
- Menu *Reiniging* selecteren.
- Menu *Starten* selecteren. Het reinigingsprogramma start.
- Tussendoor het lekbakje en de residubak legen en weer terugplaatsen.
- Wanneer op het tekstdisplay **4** de melding „0,7 l Reservoir onder de uitloop plaatsen“ verschijnt een overeenkomstig bakje onder uitloop **3** plaatsen.
- Er worden eerst twee spoelingen uitgevoerd.
- Wanneer op het tekstdisplay **4** de melding „Reinigingstab in vulkoker doen“ verschijnt, het deksel van de vulkoker openen, een reinigingstab er in doen (afbeelding **I**) en het deksel weer sluiten.
- Het reinigingsprogramma wordt hervat (ca. 5 minuten), water stroomt uit de uitloop en in het lekbakje binnenin het apparaat.
- Wanneer in tekstdisplay **4** de melding "Bak en reservoir legen" verschijnt, het bakje onder de uitloop plaatsen en het lekbakje legen. Aansluitend beide weer terugplaatsen.
- Na afronding van het reinigingsprogramma is het apparaat weer klaar voor gebruik.

Geïntegreerd ontkalkingsprogramma



WAARSCHUWING

Risico op huidirritatie door ontkalker!

- ▶ Let op de veiligheidsinstructies en de aangegeven hoeveelheden op de verpakking van de ontkalker.

Het geïntegreerde ontkalkingsprogramma (duur ongeveer 25 minuten) verwijdert kalkresten in het inwendige van het apparaat. De voortgangsbalk op tekstdisplay **4** geeft de actuele voortgang van het ontkalkingsprogramma aan.

Het ontkalkingsprogramma moet elke 3 maanden worden uitgevoerd, echter uiterlijk wanneer een overeenkomstige melding op tekstdisplay **4** verschijnt.

Uitsluitend Melitta® ANTI CALC gebruiken.

- Submenu *Onderhoud* oproepen.
- Menu *Ontkalken* selecteren.
- Menu *Starten* selecteren. Het ontkalkingsprogramma start.
- Wanneer op tekstdisplay **4** de melding "Bak en reservoir legen" verschijnt, het lekbakje en de residubak legen en terugplaatsen.
- Wanneer in tekstdisplay **4** de melding "Watertank verwijderen" verschijnt, het deksel van de watertank **6** omhoogklappen en de watertank **6** naar boven uit het apparaat er uit nemen en legen.
- Een eventueel gebruikt waterfilter uit de watertank verwijderen.
- Het ontkalkingsmiddel overeenkomstig instructies op de verpakking in de watertank doen.
- De watertank **6** weer plaatsen.

- Bakje (inhoud min. 0,7 l) onder uitloop **3** plaatsen.
- De draaiknop **10** ter bevestiging indrukken.
- De slang op het lekbakje en op de uitloop aansluiten (afbeelding **D**).
- De draaiknop **10** ter bevestiging indrukken. Het ontkalkingsprogramma wordt hervat (ca. 20 minuten), water stroomt uit de uitloop en in het lekbakje binnenin het apparaat.
- Wanneer in tekstdisplay **4** de melding "**Bak en reservoir legen**" verschijnt, het bakje onder de uitloop plaatsen en het lekbakje legen. Aansluitend beide weer terugplaatsen.
- Wanneer in tekstdisplay **4** de melding "Watertank vullen" verschijnt, het deksel van de watertank **6** omhoogklappen en de watertank **6** naar boven uit het apparaat halen.
- De watertank **6** grondig uitspoelen.
- De watertank **6** tot aan de max.-markering met leidingwater vullen.
- De watertank **6** weer terugplaatsen.
- Het ontkalkingsprogramma wordt hervat (ca. 5 minuten), water stroomt uit de uitloop en in het lekbakje binnenin het apparaat.
- Wanneer in tekstdisplay **4** de melding "**Bak en reservoir legen**" verschijnt, het bakje onder de uitloop plaatsen en het lekbakje legen. Aansluitend beide weer terugplaatsen.
- Na afronding van het ontkalkingsprogramma is het apparaat weer klaar voor gebruik.

Waterfilter plaatsen, vervangen, verwijderen

Het Melitta® PRO AQUA-filterpatroon filtert kalk en andere schadelijke stoffen uit het water. Het waterfilter dient regelmatig, uiterlijk wanneer het apparaat daartoe de opdracht geeft, te worden vervangen. Het waterfilter is verkrijgbaar in de vakhandel.

Wanneer de waterfilter wordt geplaatst, vervangen of verwijderd, moet dit worden bevestigd via het submenu *Filter*. Na het plaatsen of vervangen stelt het apparaat de waterfiltercyclus in op nul en kan het u op tijd de opdracht geven de waterfilter te vervangen.

Waterfilter plaatsen

- Waterfilter vóór het plaatsen enkele minuten in een glas leidingwater plaatsen.
- Submenu *Onderhoud* oproepen.
- Menu *Filter* selecteren.
- Menu *Filter plaatsen* selecteren.
- Menu *Starten* selecteren.
- Het deksel van de watertank **6** omhoogklappen.
- De watertank **6** naar boven uit het apparaat trekken.
- Het Melitta® PRO AQUA filterpatroon m.b.v. de inschroefhulp aan de onderkant van de meegeleverde koffielepel voorzichtig in de schroefdraad onderin de watertank schroeven.
- De watertank **6** tot aan de max.-markering met leidingwater vullen.
- De watertank **6** weer plaatsen.
- De draaiknop **10** ter bevestiging indrukken.
- Bakje (inhoud min. 0,5 l) legen en opnieuw onder uitloop **3** plaatsen.

- De draaiknop **10** ter bevestiging indrukken. Het apparaat spoelt en gaat vervolgens terug naar de stand-by-modus.
De waterhardheid is automatisch ingesteld op *Zacht*.

Waterfilter vervangen

Het waterfilter moet vervangen worden wanneer een overeenkomstige melding op tekstdisplay **4** verschijnt.

- Submenu *Onderhoud* oproepen.
- Menu *Filter* selecteren.
- Menu *Filter vervangen* selecteren.
- Menu *Starten* selecteren.
- Het deksel van de watertank **6** omhoogklappen.
- De watertank **6** naar boven uit het apparaat trekken.
- Het waterfilter uit de schroefdraad in de bodem van de watertank schroeven.
- Het nieuwe Melitta® PRO AQUA filterpatroon m.b.v. de inschroefhulp aan de onderkant van de meegeleverde koffielepel voorzichtig in de schroefdraad onderin de watertank schroeven.
- De watertank **6** tot aan de max.-markering met leidingwater vullen.
- De watertank **6** weer plaatsen.
- De draaiknop **10** ter bevestiging indrukken.
- Bakje (inhoud min. 0,5 l) legen en opnieuw onder uitloop **3** plaatsen.
- De draaiknop **10** ter bevestiging indrukken. Het apparaat spoelt en gaat vervolgens terug naar de stand-by-modus.

Waterfilter verwijderen

De Melitta® PRO AQUA filterpatroon mag niet gedurende langere tijd droog staan. Wij adviseren u dan ook om, wanneer u het apparaat gedurende een langere periode niet gebruikt, het Melitta® PRO AQUA filterpatroon in een glas water in de koelkast te bewaren.

- Het deksel van de watertank **6** omhoogklappen.
- De watertank **6** naar boven uit het apparaat trekken.
- Het waterfilter uit de schroefdraad in de bodem van de watertank schroeven.
- De watertank **6** weer plaatsen.
- Submenu *Onderhoud* oproepen.
- Menu *Filter* selecteren.
- Menu *Filter verwijderen* selecteren.
- Menu *Starten* selecteren.
- In tekstdisplay **4** verschijnt de melding "*Filter werd verwijderd, waterhardheid instellen*".
- Waterhardheid instellen (pagina 69).

Transport, opslag en afvalverwijdering

Apparaat ontluchten



WAARSCHUWING

Verbrandings- en schroeigevaar door hete stoom en een hete stoombuis!

Bij het uitstomen komt er hete stoom uit het apparaat.

- ▶ Kom nooit met een lichaamsdeel, b.v. het gezicht, in de buurt van de hete stoom.

Wij adviseren om het apparaat uit te stomen, indien het langere tijd niet wordt gebruikt en vóór transport. Dan is het apparaat ook tegen vorstschade beschermd.





- Eventueel waterfilter verwijderen (pagina 75).
- Kopje onder uitloop **3** plaatsen.
- Submenu *Systeem* oproepen.
- Menu *Uitstomen* selecteren.
- Menu *Starten* selecteren.
- Deksel van de watertank **6** omhoog klappen en de watertank **6** naar boven uit het apparaat trekken.
- De slang op het lekbakje en op de uitloop aansluiten (afbeelding **D**).
- De draaiknop **10** ter bevestiging indrukken. Het apparaat warmt op.
- Het apparaat wordt uitgestoomd en schakelt aansluitend helemaal uit.

Transporteren

- Apparaat uitstomen
- Lekbakje en residubak legen en reinigen en terugplaatsen.
- Watertank en bonenreservoir legen. Diepliggende bonen eventueel uitzuigen.
- Losse onderdelen (kopjesplateau etc.) met geschikt plakband vastzetten.
- Apparaat indien mogelijk in de originele verpakking inclusief piepschuim transporteren.

Afvalverwijdering

Dit apparaat is overeenkomstig de Europese richtlijn 2002/96/EG voor elektrische en elektronische oude apparaten (waste electrical and electronic equipment WEEE) gemarkeerd. De richtlijn biedt een raamwerk voor een EG-breed geldende terugname en verwerking van oude apparaten. Informeer over de actuele afvoermethoden a.u.b. bij uw vakhandelaar.

Storingen verhelpen		
Storing	Oorzaak	Actie
Koffie loopt slechts druppelsgewijze.	Maalgraad te fijn.	Maalgraad grover instellen. Zetgroep reinigen. Eventueel ontkalkings- of reinigingsprogramma uitvoeren.
Koffie loopt niet door.	Watertank niet gevuld of niet correct in het apparaat gezet.	Watertank vullen en op juiste montage letten.
	Zetgroep is verstopt.	Zetgroep reinigen.
Maalwerk maalt geen koffiebonen.	Bonen vallen niet in het maalwerk (te vette bonen).	Licht op het bonenreservoir tikken.
	Vreemd voorwerp in het maalwerk.	Contact opnemen met de Hotline.
	Selectiehendel staat verticaal.	Zet de selectiehendel naar rechts of links.
Maalwerk maakt veel lawaai.	Vreemd voorwerp in het maalwerk.	Contact opnemen met de Hotline.
Bonensymbolen  knipperen, ondanks dat het bonenreservoir gevuld is.	Niet toereikend gemalen bonen in de zetkamer.	Op de bedieningstoets voor kopje koffie zetten drukken.
Apparaat meldt "Water ontbreekt" alhoewel de watertank is gevuld. Op het display brandt  .	De vlotter is geblokkeerd.	Controleer de stand van de vlotter in de watertank, water verwijderen en tank voorzichtig schudden.
Zetgroep kan na verwijdering niet meer worden teruggeplaatst.	Zetgroep is niet correct vergrendeld.	Controleer of de greep voor de vergrendeling van de zetgroep correct is vastgeklikt.
	Aandrijving staat niet in de juiste positie	Druk tegelijkertijd op de aan-/uit-knop  en de toets My Coffee  . Het apparaat voert een initialisatie uit.
Indicatie <i>Systeemfout</i> in tekstdisplay.	Softwarestoring	Schakel het toestel uit en weer aan via de aan-/uit-knop  ; neem contact op met de Hotline, wanneer dit geen resultaat oplevert.

Technische gegevens

Technische gegevens	
Voedingsspanning	220-240 V, 50/60 Hz
Opgenomen vermogen	maximaal 1400 W
Pompdruk	maximaal 15 bar
Afmetingen	
Breedte	255 mm
Diepte	352 mm
Hoogte	473 mm
Inhoud	
Bonenreservoir	270 g (2x 135 g)
Watertank	1,8 l
Gewicht (leeg)	9,3 kg
Omgevingscondities	
Temperatuur	10 °C tot 32 °C
Relatieve vochtigheid	30% tot 80% (niet condenserend)

Avvertenze di sicurezza

Leggere attentamente e in ogni sua parte le istruzioni per l'uso prima di utilizzare il prodotto.

L'apparecchio è destinato alla preparazione di bevande a base di caffè, utilizzando caffè in chicchi o in polvere, e per il riscaldamento di latte e acqua.

L'apparecchio è destinato all'uso in ambiente domestico.

Qualsiasi altro utilizzo è da considerarsi come non conforme e può causare lesioni alle persone e danni materiali.



L'apparecchio è conforme alle direttive europee in vigore.

L'apparecchio è stato costruito secondo i più recenti standard tecnologici. Permangono tuttavia pericoli residui.

Per evitare pericoli, è necessario rispettare le avvertenze di sicurezza.

Melitta declina ogni responsabilità per danni derivanti dal mancato rispetto delle avvertenze di sicurezza.



AVVERTENZA

Pericolo dovuto alla corrente elettrica!

Se l'apparecchio o il cavo di alimentazione è danneggiato, sussiste pericolo di morte dovuto a folgorazione.

Per evitare i pericoli dovuti alla corrente elettrica:

- ▶ Non utilizzare un cavo di alimentazione danneggiato.
- ▶ Un cavo di alimentazione danneggiato deve essere sostituito esclusivamente dal produttore, dal Servizio Clienti oppure da una persona con una qualifica simile.
- ▶ Non rimuovere coperture avvitate dall'alloggiamento dell'apparecchio.
- ▶ Utilizzare l'apparecchio solo se si trova in condizioni tecniche perfette.
- ▶ Un apparecchio difettoso deve essere riparato esclusivamente da un'officina autorizzata. Non riparare da soli l'apparecchio.
- ▶ Non effettuare modifiche all'apparecchio, ai suoi componenti e agli accessori.
- ▶ Non immergere l'apparecchio in acqua.
- ▶ Impedire che il cavo di alimentazione venga in contatto con l'acqua.

AVVERTENZA

Pericolo di ustioni e scottature da liquidi!

Liquidi e vapori possono essere molto caldi. Allo stesso modo, le parti dell'apparecchio diventano molto calde.

Per evitare scottature da liquidi e ustioni:

- ▶ Evitare il contatto della pelle con liquidi e vapori che fuoriescono dall'apparecchio.
- ▶ Durante il funzionamento non toccare gli erogatori degli ugelli.

Sicurezza generale!

Per evitare lesioni alle persone e danni materiali:

- ▶ Non utilizzare l'apparecchio in un armadio o struttura simile.
- ▶ Non utilizzare l'apparecchio ad altitudini superiori a 2000 m.
- ▶ Non inserire le mani all'interno dell'apparecchio durante il funzionamento.
- ▶ Tenere i bambini di età inferiore agli 8 anni lontano dall'apparecchio e dal relativo cavo di alimentazione.
- ▶ È consentito l'uso dell'apparecchio da parte di bambini da 8 anni di età e da parte di persone con limitate capacità fisiche, sensorie o mentali oppure con insufficiente esperienza e conoscenza, se sono sotto controllo o sono stati debitamente addestrati all'uso sicuro dell'apparecchio e comprendono i pericoli derivanti.
- ▶ Scollegare l'apparecchio dall'alimentazione di corrente se rimane incostituito per un lungo periodo di tempo.

- ▶ Ai bambini non è consentito giocare con l'apparecchio. Pulizia e manutenzione utilizzatore non devono essere effettuate da bambini di età inferiore a 8 anni. I bambini di età superiore a 8 anni devono essere tenuti sotto controllo durante l'esecuzione della pulizia e durante la manutenzione utilizzatore.
- ▶ Per la pulizia dell'apparecchio e dei relativi componenti, attenersi alle indicazioni nel capitolo corrispondente (pagina 90).

A colpo d'occhio

Figura A

1	Vaschetta raccogliacqua con lamiera tazze e serbatoio fondi (interno)
2	Galleggiante per l'indicazione del livello dell'acqua nella vaschetta raccogliacqua
3	Erogatore regolabile in altezza con illuminazione LED della tazza
4	Display
5	Tasto ON/OFF 
6	Serbatoio acqua
7	Serbatoio chicchi a 2 camere "Bean Select"
8	Contenitore del caffè con coperchio
9	Tasti di comando
10	Interruttore a rotazione (Rotary Switch)
11	Serbatoio del latte (ad eccezione del tipo E 970-306)

Figura B

12	Cavo di alimentazione
13	Unità bollitore e targhetta identificativa (dietro il coperchio)
14	Regolazione del grado di macinazione

Tasti di comando

	Erogazione di espresso.
	Erogazione di Café Crème.
	Erogazione di cappuccino.
	Erogazione di Latte Macchiato.
	Breve pressione: erogazione di schiuma di latte. Lunga pressione: erogazione latte caldo.
	Erogazione dell'acqua calda.
	My Coffee: selezionare le impostazioni personali predefinite.
	Regolazione dell'intensità caffè su quattro livelli.
2x	Prima della selezione di caffè e specialità di caffè premere: Erogazione di due tasse del prodotto selezionato.

Prima del primo utilizzo

Verifica della fornitura

In base alla seguente lista verificare la completezza della fornitura. Se mancassero parti, rivolgersi al proprio rivenditore.

- Serbatoio del latte
- Tubo del latte
- Filtro acqua
- Strumento di avvitamento per il filtro acqua
- Strisce reattive per determinare la durezza dell'acqua

Note generali

- Utilizzare solo acqua pura senza anidride carbonica.
- Stabilire la durezza dell'acqua impiegata con la striscia reattiva in dotazione ed impostare la durezza dell'acqua (pagina 89).
- Se si desidera utilizzare un filtro dell'acqua, inserirlo solo dopo la prima messa in funzione.

Nota per la prima messa in funzione

Alla prima messa in funzione l'apparecchio deve essere sfiatato. L'apparecchio deve essere acceso solo con il serbatoio dell'acqua completamente pieno.

Esempio di rappresentazione del display

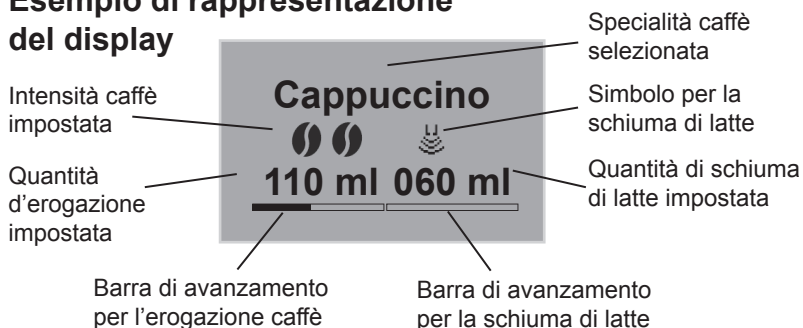

Messa in funzione dell'apparecchio

Prima accensione

AVVERTENZA

Pericolo di incendio e di folgorazione elettrica a causa di una tensione di rete errata, collegamenti e cavo di rete errati o danneggiati!

- ▶ Assicurarsi che la tensione di rete corrisponda alla tensione riportata sulla targhetta identificativa dell'apparecchio. La targhetta identificativa si trova sul lato destro dell'apparecchio dietro il coperchio (Figura B, 13).
- ▶ Assicurarsi che la presa soddisfi le norme in vigore in materia di sicurezza elettrica. Nei casi dubbi rivolgersi a un elettricista specializzato.
- ▶ Non utilizzare mai cavi di rete danneggiati (isolamento danneggiato, fili scoperti).

- Appoggiare l'apparecchio su una superficie stabile, asciutta e piana con spazio libero sufficiente (min. 10 cm) ai lati.
- Inserire il cavo di rete in una presa adatta.
- Premere il tasto , per accendere l'apparecchio.

Dopo l'accensione, impostare prima la lingua e poi l'ora:

- Ruotare il Rotary Switch (Figura A, 10) per selezionare la relativa impostazione (lingua, ora, minuto).
- Premere il Rotary Switch per memorizzare la relativa impostazione.

Dopo l'impostazione riempire il serbatoio chicchi:

- Riempire il serbatoio chicchi (pagina 84).

Poi riempire il serbatoio dell'acqua:

- Sollevare il coperchio del serbatoio dell'acqua **6** e togliere dall'alto il serbatoio dell'acqua dall'apparecchio.
- Riempire il serbatoio dell'acqua con acqua di condotta fresca fino al massimo alla demarcazione max.
- Inserire il serbatoio dell'acqua nell'apparecchio.
- Premere il Rotary Switch.
- Mettere un recipiente sotto l'erogatore **3**.
- Premere il Rotary Switch. Viene effettuato un risciacquo automatico. Se i tasti di comando si illuminano, l'apparecchio è pronto all'uso.

Riempimento del serbatoio chicchi

AVVERTENZA

Pericolo per le persone con intolleranza alla caffeina!

Dato che al di sopra della macina rimangono sempre resti dei chicchi utilizzati prima, passando a un'altra qualità di chicchi le due qualità si mescolano. Per questo motivo, le prime due tazze dopo il passaggio ai chicchi decaffeinati possono contenere ancora caffè con caffeina. Quindi, solo la terza tazza di caffè preparata dopo il passaggio è senza caffeina.

Nel serbatoio chicchi a 2 camere "Bean Select" è possibile riempire due diverse qualità di caffè. Attraverso una leva di ribaltamento si passa da una qualità all'altra.

- Riempire il serbatoio chicchi **7** con chicchi di caffè freschi (in ogni camera max. 135 g).
- Selezionare la qualità di chicchi desiderata, mettendo la leva di ribaltamento sulla camera corrispondente.

Accensione e spegnimento dell'apparecchio

- Mettere un recipiente sotto l'erogatore **3**.
- Premere il tasto ON/OFF , per accendere o spegnere l'apparecchio. L'apparecchio effettua eventualmente un risciacquo automatico.



Preparazione

- Riempire il serbatoio dell'acqua con acqua fresca tutti i giorni. Nel serbatoio dell'acqua deve essere sempre presente acqua sufficiente per il funzionamento dell'apparecchio.
- Di preferenza, riempire il serbatoio chicchi con miscele per espresso o per macchine da caffè automatiche. Non utilizzare chicchi macinati, glassati, caramellizzati o trattati con altri additivi a base di zucchero.
- L'emissione della bibita viene terminata automaticamente al raggiungimento della quantità d'erogazione impostata.
- L'emissione della bibita può essere terminata anticipatamente premendo nuovamente il relativo tasto.



Per preparare le bibite sono disponibili due possibilità:

- Standard: modificare le impostazioni quali intensità o quantità direttamente durante l'erogazione.
- My Coffee: richiamare le impostazioni memorizzate con il tasto  (pagina 86).



Preparazione di un caffè crema o di un espresso

- Accendere l'apparecchio.
- Mettere un recipiente sotto l'erogatore **3**.
- Premere il tasto  per regolare l'intensità caffè.
- Premere il tasto  (per Espresso) o il tasto  (per Café Crème). Si avviano la macinazione e l'emissione del caffè.
- Adattare o interrompere prematuramente la quantità d'erogazione ruotando il Rotary Switch.

Preparazione di Cappuccino

- Accendere l'apparecchio.
- Mettere un recipiente sotto l'erogatore **3**.
- Collegare il tubo con l'erogatore e con il serbatoio del latte Melitta® (Figura **C**) oppure inserirlo nelle confezioni di latte normalmente disponibili in commercio.
- Premere il tasto  per regolare l'intensità caffè.
- Premere il tasto . Si avviano la macinazione e l'emissione del caffè.
- Adattare o interrompere prematuramente la quantità d'erogazione (caffè) ruotando il Rotary Switch.
- Adattare o interrompere prematuramente la quantità d'erogazione (latte) ruotando il Rotary Switch.
- Effettuare il programma Easy Cleaning (pagina 91) oppure selezionare un'altra bibita.

Preparazione di Latte Macchiato

- Accendere l'apparecchio.
- Mettere un recipiente sotto l'erogatore **3**.
- Collegare il tubo con l'erogatore e con il serbatoio del latte Melitta® (Figura **C**) oppure inserirlo nelle confezioni di latte normalmente disponibili in commercio.
- Premere il tasto  per regolare l'intensità caffè.
- Premere il tasto . Si avviano il riscaldamento e l'emissione del latte.
- Adattare o interrompere prematuramente la quantità d'erogazione (latte) ruotando il Rotary Switch.
- Adattare o interrompere prematuramente la quantità d'erogazione (caffè) ruotando il Rotary Switch.

- Effettuare il programma Easy Cleaning (pagina 91) oppure selezionare un'altra bibita.

Preparazione di schiuma di latte o di latte caldo

- Accendere l'apparecchio.
- Mettere un recipiente sotto l'erogatore **3**.
- Collegare il tubo con l'erogatore e con il serbatoio del latte Melitta® (Figura **C**) oppure inserirlo nelle confezioni di latte normalmente disponibili in commercio.
- Premere il tasto  (**brevemente** per schiuma di latte/**a lungo** per latte caldo). Si avviano il riscaldamento e l'emissione del latte.
- Adattare o interrompere prematuramente la quantità d'erogazione ruotando il Rotary Switch.
- Effettuare il programma Easy Cleaning (pagina 91) oppure selezionare un'altra bibita.

Non è possibile preparare 2 tazze tramite il tasto **2x**.

Preparazione di acqua calda



- Accendere l'apparecchio.
- Mettere un recipiente sotto l'erogatore **3**.
- Premere il tasto . Si avvia l'uscita di acqua calda.
- Adattare o interrompere prematuramente la quantità d'erogazione ruotando il Rotary Switch.

Non è possibile preparare 2 tazze tramite il tasto **2x**.

Preparazione di bibite con caffè in polvere

- Accendere l'apparecchio.
- Aprire il coperchio del contenitore caffè **8**.
- Con il cucchiaino da caffè in dotazione riempire il caffè in polvere (non utilizzare prodotti istantanei) nel contenitore caffè **8** (al massimo un cucchiaino di caffè).
- Chiudere il coperchio del contenitore caffè **8**.
- Mettere un recipiente sotto l'erogatore **3**.
- Premere il tasto . Si avvia l'erogazione caffè. Se entro 3 minuti dall'apertura del contenitore caffè non è stato erogato caffè, l'apparecchio ritorna in funzione con chicchi caffè ed espelle il caffè in polvere nel serbatoio fondi, per evitare il rischio di un eccessivo riempimento della camera bollitore.
- Adattare o interrompere prematuramente la quantità d'erogazione ruotando il Rotary Switch.
- Non è possibile preparare 2 tazze tramite il tasto **2x**.

Tasto My Coffee: Preparazione di bibite con impostazioni personalizzate

- Accendere l'apparecchio.
- Mettere un recipiente sotto l'erogatore.
- Premere il tasto My Coffee  fino a quando viene visualizzato il nome utente desiderato sul display.
- Premere il tasto per la bibita desiderata (pagina 84). Si avvia l'erogazione della bibita.
- Per uscire dalla modalità My Coffee, premere il tasto My Coffee  fino a quando sul display compare *Pronto* o viene visualizzato l'orario.

Utilizzo dei menu

- Premere il Rotary Switch **10** per più di due secondi con l'apparecchio acceso. Sul display **4** viene visualizzato il menu principale.
- Ruotare il Rotary Switch **10** per selezionare un sottomenu.
- Premere il Rotary Switch **10** per richiamare un sottomenu selezionato.
- Selezionare *Uscita* per uscire dal menu e ritornare nel sottomenu precedente.
- Selezionare *Uscita* nel menu principale oppure premere un qualsiasi tasto di erogazione, per ritornare alla modalità pronto.

Riepilogo dei sottomenu

Sottomenu	Significato
"Uscita"	Uscita dal menu principale
"My Coffee"	Definizione di impostazioni personali per il caffè
"Manutenzione"	Risciacquo, Easy Cleaning, Intensive Cleaning, Pulizia, Decalcificazione, Inserire filtro
"Modo risp. energia"	Modifica delle impostazioni per la modalità risparmio energia
"Impostare l'ora"	Modifica dell'orario
"Auto OFF"	Modifica delle impostazioni per lo spegnimento automatico
"Durezza acqua"	Impostazione della durezza dell'acqua
"Lingua"	Modifica della lingua
"Erogazioni"	Visualizzazione del numero complessivo di erogazioni
"Sistema"	Ripristino delle impostazioni di fabbrica

Sottomenu “My Coffee”

Qui è possibile definire diverse impostazioni bibite per l'erogazione standard e l'erogazione My Coffee.

- Impostazioni erogazione standard:
Le impostazioni salvate nel profilo Standard possono essere richiamate direttamente tramite i relativi tasti di erogazione.
- Impostazioni erogazione My Coffee:
È possibile definire impostazioni personalizzate per le bibite per un massimo di quattro persone. Le bibite con le impostazioni così definite possono poi essere richiamate selezionando il relativo profilo con il tasto My Coffee.

Modifica del profilo utente

- Richiamare il sottomenu *My Coffee*.
- Selezionare il profilo utente desiderato.
Nella messa in funzione sono disponibili da *Nome 1* a *Nome 4* e *Standard*.

Definizione del nome utente

- Richiamare il sottomenu *My Coffee*.
- Selezionare il profilo utente desiderato.
- Selezionare la voce di menu *Cambiare nome*.
- Selezionare le singole lettere del nome. La prima lettera viene scritta automaticamente maiuscola. È possibile immettere fino a nove caratteri.
- Selezionare  per cancellare una lettera.
- Selezionare il campo vuoto per immettere uno spazio.
- Selezionare *Uscita* per salvare il nome.



Definizione delle impostazioni utente per le bibite

- Richiamare il sottomenu *My Coffee*.
- Selezionare il profilo utente desiderato.
- Selezionare una bibita (p. es. *Latte Macchiato*).
- Selezionare una caratteristica (p. es. *Quantità latte*).
- Selezionare la quantità desiderata (p. es. *80 ml*). Se l'impostazione per una caratteristica non viene modificata, vengono utilizzate le impostazioni di fabbrica.

Funzione di memorizzazione diretta

Se durante l'erogazione My Coffee si modificano impostazioni quali quantità d'erogazione o intensità caffè, le modifiche vengono salvate direttamente sotto il nome utente selezionato.

Sono possibili le seguenti impostazioni:

- Quantità d'erogazione:
da 30 ml a 220 ml
- Intensità caffè: regolabile su quattro livelli
(da  = leggero a  molto forte)
- Temperatura di ebollizione: bassa, media, alta
- Quantità di schiuma di latte:
da 10 ml a 220 ml
- Quantità di latte: da 0 ml a 220 ml

Attivazione/disattivazione dell'utente

Gli utenti possono essere disattivati. Gli utenti disattivati continuano a rimanere disattivati nell'apparecchio, ma non possono essere richiamati tramite il tasto My Coffee .

- Richiamare il sottomenu *My Coffee*.
- Selezionare il profilo utente desiderato.
- Selezionare la voce di menu *Attivo/ Inattivo*.
- Selezionare la voce di menu *Inattivo*. Dopo *Inattivo* compare un segno di spunta che conferma l'impostazione.
- Per impostare l'utente di nuovo su *Attivo*, procedere nello stesso modo, selezionando però la voce di menu *Attivo*.

Sottomenu "Manutenzione"

Qui è possibile avviare diversi programmi di cura e pulizia integrati.

Voce di menu	Significato
"Uscita"	Uscita dal sottomenu
"Risciacquo"	Risciacquo dell'unità caffè
"Easy Cleaning"	Risciacquo unità latte
"Intensive Cleaning"	Effettuazione del programma di pulizia intensivo per l'unità latte
"Pulizia"	Effettuazione del programma di pulizia per l'unità latte
"Decalcificazione"	Effettuazione del programma di decalcificazione per unità caffè
"Filtro"	Inserimento, sostituzione, rimozione del filtro acqua

Sottomenu "Modo risp. energia"

Qui è possibile impostare il tempo dopo il quale l'apparecchio passa in modalità di risparmio energia.

In modalità risparmio energia l'apparecchio consuma molto meno energia. Tuttavia, consigliamo di spegnere l'apparecchio con il tasto ON/OFF se non viene utilizzato per molto tempo (p. es. anche per la notte) .

- Richiamare il sottomenu *Modo risp. energia*.
- Selezionare il tempo desiderato dopo il quale l'apparecchio passa in modalità di risparmio energia. Se l'apparecchio non deve mai passare in modalità di risparmio energia, selezionare la voce di menu *OFF*. L'apparecchio passa poi nel menu principale.

Sottomenu "Impostare l'ora"

Qui è possibile modificare o disattivare l'ora.

- Richiamare il sottomenu *"Impostare l'ora"*.
- Selezionare le ore e i minuti attuali. L'apparecchio passa poi nel menu principale. L'ora viene salvato e viene visualizzato nello stato di pronto all'uso.
- Per la disattivazione della visualizzazione dell'orario, inserire l'orario di 00:00. L'apparecchio non visualizza orario in stato di pronto all'uso.

Sottomenu “Auto OFF”

Qui è possibile impostare il tempo dopo il quale l'apparecchio si spegne automaticamente. Si può regolare anche un'ora definita allo scoccare della quale l'apparecchio si spegne automaticamente. Una disattivazione completa della funzione Auto OFF non è possibile. Dopo l'ultima azione, l'apparecchio si spegne al più presto dopo 8 minuti e al più tardi dopo 8 ore. In caso di programmazione di un tempo preciso (*OFF dopo...*) e un orario di spegnimento (*OFF alle...*), dopo l'ultima azione, l'apparecchio seleziona l'orario di spegnimento che si verifica per primo.

Regolazione del tempo di spegnimento

- Richiamare il sottomenu *Auto OFF*.
- Selezionare la voce di menu *OFF dopo...*, per impostare il tempo dopo il quale l'apparecchio si spegne automaticamente.
- Regolare l'orario desiderato (p. es. *1 ora*). L'apparecchio passa poi nel menu principale.

Regolazione del tempo di spegnimento

- Richiamare il sottomenu *Auto OFF*.
- Selezionare la voce di menu *OFF alle...*, per impostare l'orario al quale l'apparecchio si spegne automaticamente.
- Regolare l'orario desiderato (p. es. *23:25*). L'apparecchio passa poi nel menu principale.

Sottomenu “Durezza acqua”

Qui è possibile impostare la durezza dell'acqua. Per determinare la durezza dell'acqua presente, utilizzare la striscia reattiva in dotazione. Attenersi alle istruzioni riportate sull'imballaggio della striscia reattiva. L'impostazione di fabbrica per la durezza dell'acqua è "Molto dura".

- Richiamare il sottomenu *Durezza acqua*.
- Selezionare l'intervallo di durezza dell'acqua (p. es. *molto dura*). L'apparecchio passa poi automaticamente nel menu principale.

Intervallo durezza acqua	°dH	°fH
docile	0-7,2°dH	0-13°f
Medio	7,2 - 14 °dH	13-25°f
brusco	14-21,2 °dH	25-38°f
Molto dura	> 21,2°dH	>38°f

Sottomenu “Lingua”

Qui è possibile impostare la lingua dell'indicazione sul display.

- Richiamare il sottomenu *Lingua*.
- Selezionare la lingua desiderata (p. es. *tedesco*).
- Per confermare, rispondere alla domanda (p. es. *Cambiare lingua?*) selezionando la voce di menu *Sì*. L'apparecchio passa poi automaticamente nel menu principale.

Sottomenu “Erogazioni”

Qui è possibile richiamare il numero complessivo di tutte le specialità di caffè preparate dalla messa in funzione dell'apparecchio.

- Richiamare il sottomenu *Erogazioni*.
- Viene visualizzato il numero complessivo di tutte le bibite preparate.

Sottomenu “Sistema”

Qui è possibile ripristinare le impostazioni di fabbrica dell'apparecchio e sfatarlo.

Ripristino delle impostazioni di fabbrica

- Richiamare il sottomenu *Sistema*.
- Selezionare la voce di menu *Impostazioni di fabbrica*.
- Selezionare la voce di menu *Resetare*.
Tutte le impostazioni, anche quelle personali nel menu *My Coffee* vengono resettate alle impostazioni di fabbrica.

Riepilogo delle impostazioni di fabbrica

Espresso	Quantità d'erogazione	50 ml
	Intensità caffè	Forte
	Temperatura di ebollizione	Normale
Café Crème	Quantità d'erogazione	120 ml
	Intensità caffè	Normale
	Temperatura di ebollizione	Normale
Cappuccino	Quantità d'erogazione	60 ml
	Quantità di schiuma di latte	80 ml
	Intensità caffè	Forte
	Temperatura di ebollizione	Alta
Latte Macchiato	Quantità d'erogazione	70 ml
	Quantità di schiuma di latte	180 ml
	Quantità latte	0 ml
	Intensità caffè	Normale
	Temperatura di ebollizione	Alta

Regolazione del grado di macinazione

Il grado di macinazione è stato regolato in modo ottimale prima della fornitura. Pertanto si raccomanda di regolarlo solo dopo aver preparato circa 1000 caffè (ca. 1 anno).

È possibile impostare il grado di macinazione solo **mentre** la macina è in funzione. Andrebbe quindi regolato il grado di macinazione direttamente dopo l'avvio di un'erogazione di caffè.

Se l'aroma del caffè non dovesse essere sufficientemente intenso, consigliamo di impostare un grado di macinazione più fine.

Regolare il grado di macinazione con la leva 14.

- ▶ Verso destra = Grado di macinazione più grossolano
- ▶ Verso sinistra = Grado di macinazione più fine

Manutenzione e pulizia

AVVERTENZA

Pericolo di folgorazione dovuto alla tensione di alimentazione!

- ▶ Prima della pulizia estrarre la spina d'alimentazione.
- ▶ Non immergere l'apparecchio in acqua.
- ▶ Non utilizzare pulitori a vapore.

Pulizia quotidiana

- Passare sull'esterno dell'apparecchio un panno morbido e inumidito utilizzando un detersivo per piatti disponibile in commercio.
- Svuotare la vaschetta raccogliacqua.
- Svuotare il serbatoio fondi.

Pulizia dell'unità bollitore

Si raccomanda di pulire l'unità bollitore settimanalmente.

- Spegnerne l'apparecchio.
- Togliere il coperchio **13** verso destra.
- Premere e tenere premuto il pulsante sul manico dell'unità bollitore (Figura **E**).
- Ruotare il manico in senso orario fino alla battuta.
- Estrarre l'unità bollitore dall'apparecchio prendendola per il manico.
- Sciacquare accuratamente da tutti i lati l'unità bollitore con acqua pulita. L'area in Figura **F** (freccia) deve essere priva di resti di caffè.
- Sgocciolare l'unità bollitore.
- Rimuovere i resti di caffè dall'apparecchio.
- Inserire l'unità bollitore nell'apparecchio, premere (e tenere premuto) il pulsante rosso (Figura **E**) e ruotare il manico dell'unità bollitore in senso antiorario fino alla battuta.
- Inserire il coperchio finché si blocca in posizione.

Risciacquo dell'unità caffè (risciacquo)

All'accensione e allo spegnimento, l'apparecchio effettua un risciacquo automatico dell'unità caffè. L'unità caffè può essere risciacquata anche di quando in quando.

- Mettere un recipiente sotto l'erogatore **3**.
- Richiamare il sottomenu *Manutenzione*.
- Selezionare la voce di menu *Risciacquo*.
- Selezionare la voce di menu *Avviare*.
Si avvia il risciacquo (acqua calda fuoriesce dall'erogatore).

Risciacquo dell'unità latte (programma "Easy Cleaning")

Dopo ogni preparazione di una bibita con latte, l'apparecchio invita a risciacquare l'unità latte (*Easy Cleaning?*). Il programma "Easy Cleaning" può essere richiamato anche di quando in quando.

- Mettere un recipiente sotto l'erogatore **3**.
- Richiamare il sottomenu *Manutenzione*.
- Selezionare la voce di menu *Easy Cleaning*.
- Collegare il tubo alla vaschetta raccogli goccia e all'erogatore (Figura **D**).
- Premere il Rotary Switch **10** per confermare. Si avvia il programma "Easy Cleaning" (acqua calda e vapore caldo vengono alimentati nella vaschetta raccogli goccia attraverso l'erogatore ed il tubo).

Pulizia dell'unità latte (programma "Intensive Cleaning")

Nel programma "Intensive Cleaning" l'unità latte viene pulita in modo intensivo con l'aiuto di un detergente.

Per una protezione ottimale dell'apparecchio e per assicurare la massima igiene, si raccomanda di eseguire il programma "*Intensive Cleaning*" una volta a settimana.

Utilizzare solo il detergente per Cappuccinatore Melitta® PERFECT CLEAN.

- Pulire il tubo del latte e gli erogatori del latte.
- Porre un recipiente (capacità min. 0,5 l) sotto l'erogatore **3**.
- Richiamare il sottomenu *Manutenzione*.
- Selezionare la voce di menu *Intensive Cleaning*.
- Riempire il serbatoio del latte con 50 ml di detergente per Cappuccinatore Melitta® PERFECT CLEAN.
- Poi aggiungere al serbatoio del latte 450 ml di acqua di condotta calda.
- Collegare il tubo al serbatoio latte e all'erogatore (Fig. **C**).
- Premere il Rotary Switch **10** per confermare. Si avvia il programma "*Intensive Cleaning*" (fuoriesce vapore acqueo caldo e liquido detergente caldo fuoriesce dall'erogatore).
- Seguire le altre istruzioni sul display fino al termine del programma.
- Quindi il programma si interrompe automaticamente e invita a risciacquare il serbatoio del latte.
- Risciacquare accuratamente il serbatoio del latte.
- Riempire il serbatoio del latte con acqua di condotta.
- Collegare il tubo al serbatoio latte e all'erogatore (Fig. **C**).
- Premere il Rotary Switch **10** per confermare.
- Svuotare il recipiente (capacità min. 0,5 l) e porlo nuovamente sotto l'erogatore **3**.
- Premere il Rotary Switch **10** per confermare. Viene continuato il programma "*Intensive Cleaning*" (acqua calda fuoriesce dall'erogatore). L'apparecchio è quindi pronto all'uso.

Pulizia di componenti del sistema latte

Oltre all'esecuzione del programma "*Intensive Cleaning*", si raccomanda di lavare regolarmente il serbatoio del latte, il distributore del latte e il coperchio del distributore del latte anteriore.

- Togliere il tubo dall'erogatore.
- Sollevare l'erogatore in avanti.
- Rimuovere l'unità latte dall'erogatore, spostandola verso il basso in direzione della freccia (Fig. **G**).
- Togliere il coperchio anteriore dal distributore latte (Fig. **H**).
- Sciacquare i singoli componenti sotto acqua calda.
- Per il montaggio procedere in sequenza inversa.

Programma di pulizia

Il programma di pulizia (durata di ca. 10 minuti) rimuove i resti ed i residui di olio di caffè che non è possibile togliere manualmente. La barra di avanzamento sul display **4** indica l'avanzamento aggiornato del programma di pulizia.

Il programma di pulizia andrebbe effettuato ogni 2 mesi o dopo circa 200 tazze erogate, al più tardi comunque quando sul display **4** compare un messaggio corrispondente.

Utilizzare solo pastiglie detergenti Melitta® PERFECT CLEAN.

- Ribaltare il coperchio del serbatoio dell'acqua **6**.
- Rimuovere il serbatoio dell'acqua **6** dall'apparecchio dall'alto.
- Riempire il serbatoio dell'acqua **6** con acqua di condotta fino alla demarcazione max.
- Inserire nuovamente il serbatoio dell'acqua **6**.
- Collegare il tubo alla vaschetta raccogliacqua e all'erogatore (Fig. **D**).

- Richiamare il sottomenu *Manutenzione*.
- Selezionare la voce di menu *Pulizia*.
- Selezionare la voce di menu *Avviare*. Si avvia il programma di pulizia.
- Svotare di quando in quando la vaschetta raccogliacqua e il serbatoio fondi e reinserirli.
- Se sul display **4** compare il messaggio *“Mettere il recipiente da 0,7 l sotto l'erogatore”*, mettere un recipiente corrispondente sotto l'erogatore **3**.
- Vengono effettuati due lavaggi.
- Se sul display **4** compare il messaggio *“Mettere la pastiglia detergente nel contenitore caffè”*, aprire il coperchio del contenitore caffè, inserire una pastiglia detergente (Fig. I) e richiudere il coperchio.
- Il programma di pulizia continua (ca. 5 minuti), acqua fuoriesce dall'erogatore nella vaschetta raccogliacqua all'interno dell'apparecchio.
- Se sul display **4** compare il messaggio *“Svuotare vaschetta e serbatoio”*, svuotare il recipiente sotto l'erogatore e la vaschetta raccogliacqua. Poi reinserire entrambe.
- Concluso il programma di pulizia, l'apparecchio è pronto all'uso.

Programma di decalcificazione

AVVERTENZA

Pericolo di irritazioni della pelle dovute al decalcificatore!

- ▶ Rispettare le avvertenze di sicurezza e le indicazioni sulle quantità riportate sull'imballaggio del decalcificatore.

Il programma di decalcificazione (durata di ca. 25 minuti) rimuove i residui di calcare all'interno dell'apparecchio. La barra di avanzamento sul display **4** indica l'avanzamento aggiornato del programma di decalcificazione.

Il programma di decalcificazione andrebbe effettuato ogni 3 mesi, al più tardi comunque quando sul display **4** compare un messaggio corrispondente.

Utilizzare solo Melitta® ANTI CALC.

- Richiamare il sottomenu *Manutenzione*.
- Selezionare la voce di menu *Decalcificazione*.
- Selezionare la voce di menu *Avviare*. Si avvia il programma di decalcificazione.
- Se sul display **4** compare il messaggio *“Svuotare vaschetta e serbatoio”*, svuotare la vaschetta raccogliacqua e il serbatoio fondi e reinserirli.
- Se sul display **4** compare il messaggio *“Rimuovere il serbatoio dell'acqua”*, sollevare il coperchio del serbatoio dell'acqua **6** e togliere dall'alto il serbatoio dell'acqua **6** dall'apparecchio, poi svuotarlo.
- Rimuovere un filtro dell'acqua eventualmente utilizzato dal serbatoio dell'acqua.
- Versare il decalcificatore nel serbatoio dell'acqua in base alle indicazioni riportate sull'imballaggio.
- Inserire nuovamente il serbatoio dell'acqua **6**.

- Porre un recipiente (capacità min. 0,7 l) sotto l'erogatore **3**.
- Premere il Rotary Switch **10** per confermare.
- Collegare il tubo alla vaschetta raccogliacqua e all'erogatore (Fig. **D**).
- Premere il Rotary Switch **10** per confermare. Il programma di decalcificazione continua (ca. 20 minuti), acqua fuoriesce dall'erogatore nella vaschetta raccogliacqua all'interno dell'apparecchio.
- Se sul display **4** compare il messaggio "Svuotare vaschetta e serbatoio", svuotare il recipiente sotto l'erogatore e la vaschetta raccogliacqua. Poi reinserire entrambe.
- Se sul display **4** compare il messaggio "Riempire il serbatoio dell'acqua", sollevare il coperchio del serbatoio dell'acqua **6** e togliere dall'alto il serbatoio dell'acqua **6** dall'apparecchio.
- Risciacquare accuratamente il serbatoio dell'acqua **6**.
- Riempire il serbatoio dell'acqua **6** con acqua di condotta fino alla demarcazione max.
- Inserire nuovamente il serbatoio dell'acqua **6**.
- Il programma di decalcificazione continua (ca. 5 minuti), acqua fuoriesce dall'erogatore nella vaschetta raccogliacqua all'interno dell'apparecchio.
- Se sul display **4** compare il messaggio "Svuotare vaschetta e serbatoio", svuotare il recipiente sotto l'erogatore e la vaschetta raccogliacqua. Poi reinserire entrambe.
- Concluso il programma di decalcificazione, l'apparecchio è pronto all'uso.

Inserimento, sostituzione, rimozione del filtro acqua

La cartuccia filtro Melitta® PRO AQUA filtra calcare e altre sostanze nocive presenti nell'acqua. Il filtro dell'acqua andrebbe sostituito con regolarità e al più tardi comunque quando l'apparecchio lo segnala. Il filtro acqua è reperibile in commercio nei negozi specializzati.

Se il filtro dell'acqua viene inserito, sostituito o rimosso, deve essere confermato tramite il sottomenu *Filtro*. Dopo l'inserimento o la sostituzione, l'apparecchio imposta il ciclo del filtro dell'acqua su zero e potrà quindi avvisare l'utente in tempo per la sostituzione del filtro dell'acqua.

Inserimento del filtro dell'acqua

- Prima di inserirlo, mettere il filtro dell'acqua per alcuni minuti in un bicchiere con acqua di condotta.
- Richiamare il sottomenu *Manutenzione*.
- Selezionare la voce di menu *Filtro*.
- Selezionare la voce di menu *Inserire filtro*.
- Selezionare la voce di menu *Avviare*.
- Ribaltare il coperchio del serbatoio dell'acqua **6**.
- Rimuovere il serbatoio dell'acqua **6** dall'apparecchio dall'alto.
- Avvitare con cautela il filtro dell'acqua Melitta® PRO AQUA sul filetto che si trova sul fondo del serbatoio dell'acqua utilizzando lo strumento di avvitamento, all'estremità inferiore del cucchiaino per il caffè fornito in dotazione.
- Riempire il serbatoio dell'acqua **6** con acqua di condotta fino alla demarcazione max.
- Inserire nuovamente il serbatoio dell'acqua **6**.
- Premere il Rotary Switch **10** per confermare.

- Svuotare il recipiente (capacità min. 0,5 l) e porlo nuovamente sotto l'erogatore **3**.
- Premere il Rotary Switch **10** per confermare. L'apparecchio effettua il risciacquo e ritorna poi in modalità pronto.
La durezza dell'acqua è regolata automaticamente su *Morbida*.

Sostituzione del filtro dell'acqua

Il filtro dell'acqua andrebbe sostituito se sul display **4** compare un messaggio corrispondente.

- Richiamare il sottomenu *Manutenzione*.
- Selezionare la voce di menu *Filtro*.
- Selezionare la voce di menu *Sostituire filtro*.
- Selezionare la voce di menu *Avviare*.
- Ribaltare il coperchio del serbatoio dell'acqua **6**.
- Rimuovere il serbatoio dell'acqua **6** dall'apparecchio dall'alto.
- Svitare il filtro dell'acqua dal filetto sul fondo del serbatoio dell'acqua.
- Avvitare con cautela il filtro dell'acqua Melitta® PRO AQUA sul filetto che si trova sul fondo del serbatoio dell'acqua utilizzando lo strumento di avvitamento, all'estremità inferiore del cucchiaino per il caffè fornito in dotazione.
- Riempire il serbatoio dell'acqua **6** con acqua di condotta fino alla demarcazione max.
- Inserire nuovamente il serbatoio dell'acqua **6**.
- Premere il Rotary Switch **10** per confermare.
- Svuotare il recipiente (capacità min. 0,5 l) e porlo nuovamente sotto l'erogatore **3**.

- Premere il Rotary Switch **10** per confermare. L'apparecchio effettua il risciacquo e ritorna poi in modalità pronto.

Rimozione del filtro dell'acqua

Il filtro dell'acqua Melitta® PRO AQUA non deve rimanere asciutto per un periodo di tempo molto lungo. Pertanto, si raccomanda di conservare il filtro dell'acqua Melitta® PRO AQUA in un bicchiere d'acqua dentro il frigorifero nel caso in cui non si utilizzi l'apparecchio per un periodo di tempo molto lungo.

- Ribaltare il coperchio del serbatoio dell'acqua **6**.
- Rimuovere il serbatoio dell'acqua **6** dall'apparecchio dall'alto.
- Svitare il filtro dell'acqua dal filetto sul fondo del serbatoio acqua.
- Inserire nuovamente il serbatoio dell'acqua **6**.
- Richiamare il sottomenu *Manutenzione*.
- Selezionare la voce di menu *Filtro*.
- Selezionare la voce di menu *Rimuovere fitro*.
- Selezionare la voce di menu *Avviare*.
- Sul display **4** compare il messaggio "*Filtro rimosso, impostare la durezza dell'acqua*".
- Impostazione della durezza dell'acqua (pagina 89).

Trasporto, magazzinaggio e smaltimento

Sfiato apparecchio

AVVERTENZA

Pericolo di ustioni e ustioni da liquidi dovute al vapore e al tubo del vapore molto caldi!

Durante lo sfiato, vapore bollente fuoriesce dall'apparecchio.

- ▶ Non entrare mai in contatto con il vapore bollente con una parte del corpo, p.es. il viso.

In caso di non utilizzo per un lungo periodo di tempo e prima di trasportarlo, si consiglia di sfiatare l'apparecchio. In questo modo l'apparecchio è protetto anche dai danni causati dal gelo.





- Eventualmente rimuovere il filtro acqua (pagina 95).
- Mettere un recipiente sotto l'erogatore **3**.
- Richiamare il sottomenu *Sistema*.
- Selezionare la voce di menu *Sfiatare*.
- Selezionare la voce di menu *Avviare*.
- Sollevare il coperchio del serbatoio dell'acqua **6** e togliere dall'alto il serbatoio dell'acqua **6** dall'apparecchio.
- Collegare il tubo alla vaschetta raccogliacqua e all'erogatore (Fig. **D**).
- Premere il Rotary Switch **10** per confermare. L'apparecchio si riscalda.
- L'apparecchio viene sfiato e poi si spegne completamente.

Trasporto

- Sfiatare l'apparecchio.
- Svuotare e pulire la vaschetta raccogliacqua e il serbatoio fondi.
- Svuotare il serbatoio dell'acqua e il serbatoio chicchi. Se necessario, aspirare i chicchi rimasti sul fondo.
- Fissare le parti mobili (lamiera tazze ecc.) con nastro adesivo adatto.
- Per quanto possibile, trasportare l'apparecchio nell'imballaggio originale, compreso il materiale espanso rigido.

Smaltimento

Il presente apparecchio è contrassegnato ai sensi della direttiva europea 2002/96/CE in materia di rifiuti da apparecchiature elettriche ed elettroniche RAEE (waste electrical and electronic equipment WEEE). La direttiva definisce il quadro normativo per un ritiro e recupero nell'intera Unione Europea dei rifiuti di apparecchiature elettriche ed elettroniche. Consultare il rivenditore specializzato per conoscere le attuali modalità di smaltimento.

Eliminazione dei guasti		
Guasto	Causa	Misura
Il caffè fluisce solo a gocce.	Grado di macinazione troppo fine.	Regolare il grado di macinazione più grosso. Pulire l'unità bollitore. Eventualmente eseguire il programma di decalcificazione o di pulizia.
Il caffè non fluisce.	Serbatoio dell'acqua non riempito o non inserito correttamente.	Riempire il serbatoio dell'acqua facendo attenzione che sia posizionato correttamente.
	Unità bollitore intasata.	Pulire l'unità bollitore.
La macina non macina chicchi di caffè.	I chicchi non cadono nella macina (chicchi troppo oleosi).	Dare dei colpetti al serbatoio chicchi.
	Corpi estranei nella macina.	Contattare l'assistenza telefonica.
	Leva di ribaltamento in verticale.	Portare la leva di ribaltamento a destra o a sinistra.
Forte rumore proveniente dalla macina.	Corpi estranei nella macina.	Contattare l'assistenza telefonica.
I simboli dei chicchi  lampeggiano, sebbene il serbatoio chicchi sia pieno.	Chicchi non sufficientemente macinati nella camera bollitore.	Premere il tasto di comando per l'erogazione di tazze.
L'apparecchio segnala "Manca acqua", nonostante il serbatoio dell'acqua sia pieno.  si accende sul display.	Il flottante è bloccato.	Verificare lo stato del flottante nel serbatoio dell'acqua, rimuovere l'acqua e agitare con cautela il serbatoio.
Dopo la rimozione non si riesce più a inserire l'unità bollitore.	L'unità bollitore non è bloccata correttamente.	Verificare se il manico per il bloccaggio dell'unità bollitore è bloccato correttamente in posizione.
	L'azionamento non è in posizione corretta.	Premere contemporaneamente il tasto ON/OFF  e il tasto My Coffee  . L'apparecchio esegue un'inizializzazione.
Visualizzazione <i>Errore di sistema</i> sul display.	Guasto software	Spegnere e riaccendere l'apparecchio con il tasto ON/OFF  ; in caso di insuccesso contattare l'assistenza telefonica.

Dati tecnici

Dati tecnici	
Tensione di esercizio	220-240 V, 50/60 Hz
Potenza assorbita	Max. 1400 W
Pressione pompa	Max. 15 bar
Dimensioni	
Larghezza	255 mm
Profondità	352 mm
Altezza	473 mm
Capacità	
Serbatoio chicchi	270 g (2 x 135 g)
Serbatoio dell'acqua	1,8 l
Peso (vuoto)	9,3 kg
Condizioni ambientali	
Temperatura	10°C - 32°C
Umidità dell'aria relativa	30% - 80% (senza condensa)

Instrucciones de seguridad

Lea atentamente este manual de instrucciones y siga las indicaciones.

Este aparato sirve para la preparación de bebidas a base de café mediante granos de café o café en polvo, así como para calentar leche y agua.

El aparato está destinado al uso doméstico.

Cualquier otro uso se considera no adecuado y puede provocar lesiones físicas y daños materiales.



El aparato responde a las normativas europeas en vigor.

Este aparato se ha fabricado utilizando la tecnología más avanzada. No obstante, existen riesgos residuales.

Para evitar tales riesgos, deberá observar las instrucciones de seguridad.

Melitta no asumirá ningún tipo de responsabilidad por daños debido a la inobservancia de las instrucciones de seguridad.



ADVERTENCIA

¡Peligro debido a corriente eléctrica!

En caso de que el aparato o el cable de alimentación esté dañado, existe peligro de muerte por electrocución.

Para evitar riesgos de descarga eléctrica:

- ▶ No utilice el cable de alimentación eléctrica si éste está dañado.
- ▶ El cable de alimentación dañado debe ser reemplazado únicamente por el fabricante, su servicio técnico o una persona cualificada.
- ▶ No abra ninguna de las cubiertas atornilladas fijas de la carcasa del aparato.
- ▶ Utilice el aparato solo cuando éste se encuentre en perfecto estado técnico.
- ▶ Si el aparato está averiado, debe ser reparado exclusivamente por un taller autorizado. No repare el aparato por cuenta propia.
- ▶ No realice modificaciones en el aparato, en sus componentes o en el accesorio.
- ▶ No sumerja el aparato en agua.
- ▶ Evite que el cable de alimentación eléctrica entre en contacto con el agua.

⚠ ADVERTENCIA**¡Peligro de quemaduras y escaldamiento!**

Los líquidos y vapores emitidos pueden estar muy calientes. Las piezas del aparato también se calientan mucho.

Para evitar escaldaduras y quemaduras:

- ▶ Evite el contacto de la piel con los líquidos y vapores emanados.
- ▶ No toque ninguna boquilla de salida durante el funcionamiento del aparato.

Instrucciones generales de seguridad

Para evitar lesiones físicas personales y daños materiales:

- ▶ No encienda el aparato si este se encuentra en el interior de un armario o similar.
- ▶ No accione el aparato a alturas superiores a 2000 m.
- ▶ No toque el interior del aparato mientras se encuentre en funcionamiento.
- ▶ Mantenga el aparato y su cable de alimentación fuera del alcance de niños menores de 8 años.
- ▶ Este aparato puede ser utilizado por niños mayores de 8 años, así como por personas con capacidades físicas, sensoriales o mentales mermadas, o con falta de experiencia y de conocimientos, si lo hacen bajo supervisión o reciben instrucción sobre el uso seguro del aparato y, además, son conscientes de los peligros resultantes.

- ▶ Los niños no deben jugar con el aparato. La limpieza y mantenimiento del aparato no deben ser realizados por niños menores de 8 años. Los niños mayores de 8 años deben estar supervisados durante la limpieza y mantenimiento de aparato.
- ▶ Desconecte el aparato de la alimentación eléctrica si va a estar en desuso durante mucho tiempo.
- ▶ Tenga en cuenta las instrucciones del capítulo correspondiente al limpiar el aparato o cualquiera de sus componentes (página 111).

De un vistazo**Ilustración A**

1	Bandeja de goteo con reposatazas y recipiente de posos de café (interior)
2	Interruptor de flotador para la indicación de nivel de llenado de agua en la bandeja de goteo
3	Salida regulable en altura iluminación LED de taza
4	Display de textos
5	Botón ON/OFF 
6	Depósito de agua
7	Depósito de grano con doble cámara "Bean Select"
8	Compartimento de café en polvo con tapa
9	Botones de operación
10	Selector o botón giratorio (Rotary Switch)
11	Depósito de leche (excepto en el modelo E 970-306)

Figura B

12	Cable de corriente
13	Unidad de preparación y placa de especificaciones (al dorso de la cubierta)
14	Regulación del nivel de molido

Botones de operación

	Dispensar Café Espresso.
	Dispensar Café Crème.
	Dispensar Cappuccino.
	Dispensar Latte Macchiato.
	Pulsación corta: dispensar espuma de leche. Pulsación larga: dispensar leche caliente.
	Dispensado de agua caliente.
	My Coffee: seleccionar ajustes personalizados preajustados.
	Ajuste de la intensidad del café.
2x	Pulsar antes de seleccionar el café y las especialidades de café: dispensar dos tazas del producto seleccionado.

Antes del primer uso

Comprobar el alcance de suministro

Compruebe por medio de la siguiente lista la integridad del suministro. Si faltan piezas, diríjase a su proveedor.

- Depósito de leche
- Tubo flexible de leche
- Filtro de agua
- Elemento auxiliar de enrosque para el filtro de agua
- Tiras de test para determinar la dureza del agua

Instrucciones generales

- Utilizar solo agua sin gas.
- Medir la dureza del agua utilizada utilizando las tiras de test incluidas y ajustar la dureza del agua (página 109).
- Si desea utilizar un filtro de agua, colóquelo después de la primera puesta en funcionamiento.

Nota sobre la primera puesta en marcha

Antes de poner en marcha el aparato por primera vez es necesario purgarla. El aparato debe encenderse solo con el depósito de agua completamente lleno.

Ejemplo de visualización en pantalla



Puesta en marcha del aparato

Primera conexión



ADVERTENCIA

¡Peligro de incendio y peligro de electrocución al conectar el aparato a una tensión de alimentación de características incompatibles o mediante conectores o cables de alimentación incorrectos o dañados!

- ▶ Asegúrese de que la tensión de red coincide con la tensión que figura en la tabla de especificaciones del aparato. La placa de especificaciones se encuentra en el lateral derecho de la máquina, detrás de la cubierta (fig. **A, 13**).
- ▶ Asegúrese de que la toma de alimentación cumple la normativa vigente en materia de seguridad eléctrica. En caso de duda, consulte a un electricista autorizado.
- ▶ Nunca utilice cables de alimentación dañados (aislamiento dañado, cables desprotegidos).

- Colocar el aparato sobre una superficie estable, seca y llana con suficiente espacio libre (mínimo 10 cm) a los lados.
- Conectar el cable de alimentación a una toma de alimentación adecuada.
- Pulse el botón  para encender el aparato.

Después del encendido, ajustar primero el idioma y luego la hora.

- Girar el selector (fig. **A, 10**) para seleccionar el ajuste correspondiente (idioma, hora, minuto).
- Pulsar el selector para guardar el ajuste correspondiente.

Después de realizar el ajuste, llenar el depósito de granos:

- Llenar el depósito de granos (página 104).

A continuación, rellenar el depósito de agua:

- Plegar hacia arriba la cubierta del depósito de agua **6** y extraerlo tirando de él hacia arriba para retirarlo del aparato.
- Llenar el depósito de agua corriente del grifo hasta la marca MAX como máximo.
- Colocar el depósito de agua en el aparato.
- Pulsar el selector.
- Colocar el recipiente bajo la salida **3**.
- Pulsar el selector. Se realiza un enjuague automático. Si se iluminan los botones de funcionamiento, la máquina está lista para el funcionamiento.

Llenado del depósito de granos de café

ADVERTENCIA

Peligro para personas con intolerancia a la cafeína.

Como siempre quedan restos de los últimos granos de café utilizados sobre el mecanismo de molienda, si cambia a una variedad distinta, ambas variedades se mezclarán.

Por lo tanto, las dos primeras tazas después del cambio a granos de café descafeinados aún pueden contener café con cafeína. Sólo a partir de la tercera taza de café preparada después del cambio estará libre de cafeína.

Mediante el depósito de granos de café de doble cámara "Bean Select" puede utilizar dos variedades distintas de café a la vez. Mediante una palanca se cambia de una a otra clase o viceversa.

- Rellenar el depósito de granos **7** de granos de café (dependiendo de la capacidad del depósito, 135 gr como máximo).
- Seleccionar la clase de café deseada ajustando la palanca en la cámara correspondiente.

Encender y apagar el aparato

- Colocar el recipiente bajo la salida **3**.
- Pulsar el botón ON/OFF  para encender o apagar el aparato.
El aparato realiza un lavado automático, si procede.



Preparación

- Rellenar agua fresca diariamente en el depósito de agua. Siempre debe haber suficiente agua en el depósito de agua para el funcionamiento del aparato.
- Llenar el depósito de café con café en grano especial para cafeteras espresso o automáticas. No utilizar café molido, ni café torrefacto, ni mezcla, ya que contienen aditivos azucarados que caramelizan y pueden dañar los conductos de la máquina.
- El dispensado de bebida finaliza automáticamente al alcanzar la cantidad de dispensado.
- El dispensado de bebida puede finalizar pulsando de nuevo el botón correspondiente.



Para la preparación hay dos posibilidades:

- Estándar: modificar los ajustes, como la intensidad o la cantidad directamente durante el dispensado.
- My-Coffee: consultar los ajustes realizados pulsando el botón  (página 106).



Preparar Café Crème o Espresso

- Conectar el aparato.
- Colocar el recipiente bajo la salida **3**.
- Pulsar el botón  para ajustar la intensidad del café.
- Pulsar el botón  (para Espresso) o el botón  (para Café Crème). Se iniciará el proceso de molido y de suministro de café.
- Adaptar la cantidad de dispensado girando el selector o interrumpirla antes de tiempo.

Preparar Cappuccino

- Conectar el aparato.
- Colocar el recipiente bajo la salida **3**.
- Conectar el tubo flexible a la salida y al depósito de leche Melitta® incluido (fig. **C**) o insertarlo en un envase de leche convencional.
- Pulsar el botón  para ajustar la intensidad del café.
- Pulse el botón . Se iniciará el proceso de molido y de suministro de café.
- Adaptar la cantidad de dispensado (de café) girando el selector o interrumpirla antes de tiempo.
- Adaptar la cantidad de dispensado (de leche) girando el selector o interrumpirla antes de tiempo.
- Ejecutar el programa Easy-Cleaning (página 111) o seleccionar otra bebida.

Preparar Latte Macchiato

- Conectar el aparato.
- Colocar el recipiente bajo la salida **3**.
- Conectar el tubo flexible a la salida y al depósito de leche Melitta® incluido (fig. **C**) o insertarlo en un envase de leche convencional.
- Pulsar el botón  para ajustar la intensidad del café.
- Pulse el botón . Se inicia el calentamiento y dispensado de leche.
- Adaptar la cantidad de dispensado (de leche) girando el selector o interrumpirla antes de tiempo.
- Adaptar la cantidad de dispensado (de café) girando el selector o interrumpirla antes de tiempo.
- Ejecutar el programa Easy-Cleaning (página 111) o seleccionar otra bebida.

Preparar espuma de leche o leche caliente

- Conectar el aparato.
- Colocar el recipiente bajo la salida **3**.
- Conectar el tubo flexible a la salida y al depósito de leche Melitta® incluido (fig. **C**) o insertarlo en un envase de leche convencional.
- Pulsar el botón  (**brevemente** para espuma de leche/**largamente** para leche caliente). Se inicia el calentamiento y dispensado de leche.
- Adaptar la cantidad de dispensado girando el selector o interrumpirla antes de tiempo.
- Ejecutar el programa Easy-Cleaning (página 111) o seleccionar otra bebida.

La preparación de 2 tazas pulsando el botón **2 X** no es posible.

Preparar agua caliente



- Conectar el aparato.
- Colocar el recipiente bajo la salida **3**.
- Pulse el botón . Se inicia el suministro de agua caliente.
- Adaptar la cantidad de dispensado girando el selector o interrumpirla antes de tiempo.

La preparación de 2 tazas pulsando el botón **2 X** no es posible.

Preparar bebidas con café en polvo

- Conectar el aparato.
- Abrir la tapa de la tolva de café **8**.
- Mediante la cucharilla de café incluida para café en polvo (no utilizar productos instantáneos), rellenar la tolva de café **8** (máximo una cucharilla de café).
- Cerrar la tapa de la tolva de café **8**.
- Colocar el recipiente bajo la salida **3**.
- Pulse el botón . Se inicia el suministro de café. Si no se dispensa café dentro de los 3 minutos siguientes a la apertura de la tolva de café molido, el aparato volverá a funcionar con granos de café y desechará el café molido al recipiente de recogida de posos para evitar el riesgo posterior de que se llene la cámara de preparación de café.
- Adaptar la cantidad de dispensado girando el selector o interrumpirla antes de tiempo.
- La preparación de 2 tazas pulsando el botón **2x** no es posible.

Botón My-Coffee: preparar bebidas con los ajustes personales

- Conectar el aparato.
- Colocar el recipiente bajo la salida.
- Pulsar el botón My-Coffee  las veces necesarias hasta que aparezca en el display el nombre de usuario deseado.
- Pulsar el botón de la bebida deseada (página 104). Se inicia el suministro de la bebida.
- Para salir del modo My-Coffee, pulsar el botón My-Coffee  hasta que en la pantalla se muestre *Stand-by* o la hora.

Manejo de los menús

- Pulsar el selector **10** con el aparato conectado durante más de dos segundos. En el display **4** se muestra el menú principal.
- Girar el selector **10** para seleccionar un submenú.
- Pulsar el selector **10** para consultar un submenú seleccionado.
- Pulsar *Exit* para abandonar el menú y volver al submenú anterior.
- Pulsar *Exit* en el menú principal o pulsar el botón de dispensado deseado para volver al modo stand-by.

Relación de submenús

Submenú	Significado
"Exit"	Abandonar el menú principal
"My Coffee"	Definir los ajustes de café personales
"Conservación"	Lavado, lavado rápido, Easy Cleaning, Intensive Cleaning, limpieza, descalcificación, colocar filtro, página 24
"Modo ahorro de energía"	Modificar los ajustes del modo de ahorro de energía
"Ajustar la hora"	Modificar la hora
"Auto OFF"	Modificar los ajustes para la desconexión automática
"Dureza del agua"	Ajuste de la dureza del agua
"Idioma"	Modificar el idioma
"Servicios"	Mostrar la cantidad de servicios totales
"Sistema"	Restablecer los ajustes de fábrica

Submenú "My Coffee"

Aquí puede determinar varios ajustes de bebidas para el dispensado estándar y dispensado My Coffee.

- Ajustes de dispensado estándar:
En el perfil estándar es posible consultar los ajustes guardados en la memoria directamente mediante los botones de dispensado correspondientes.
- Ajustes de dispensado My Coffee:
Determinar los ajustes de bebida individualizados para hasta cuatro personas. Las bebidas con los ajustes realizados de este modo pueden consultarse posteriormente seleccionando el perfil correspondiente mediante el botón My Coffee.

Editar perfil de usuario

- Acceder al submenú *My Coffee*.
- Seleccionar el perfil de usuario deseado.
Tras encender la máquina es posible elegir de *Nombre 1* a *Nombre 4* y *Estándar*.

Definir nombres de usuarios

- Acceder al submenú *My Coffee*.
- Seleccionar el perfil de usuario deseado.
- Seleccionar punto de menú *Editar nombre*.
- Seleccionar las letras del nombre.
La primera letra se escribirá automáticamente en mayúscula.
Se pueden introducir hasta nueve caracteres.
- Para borrar una letra, seleccione ← .
- Seleccione el campo vacío para introducir un espacio en blanco.
- Para guardar el nombre, seleccionar *Exit*.



Definir los ajustes de usuario para bebidas

- Acceder al submenú *My Coffee*.
- Seleccionar el perfil de usuario deseado.
- Seleccionar una bebida (p. ej., *Latte Macchiato*).
- Seleccionar una característica (p. ej., *cantidad de leche*).
- Seleccionar la cantidad deseada (p. ej., *80 ml*). Si no se modifica el ajuste de una característica, se utiliza el ajuste de fábrica.

Función de memorizado directo

Si durante el dispensado My Coffee se modifican ajustes como la cantidad dispensada o la intensidad del café, las modificaciones quedan inmediatamente guardadas en el nombre de usuario actual.

Es posible realizar los siguientes ajustes:

- Cantidad de café dispensada:
de 30 ml a 220 ml
- Pueden seleccionarse cuatro niveles de intensidad del café:
(de  = de suave a  muy fuerte)
- Temperatura de preparación: baja, media, alta
- Cantidad de espuma de leche:
de 10 ml a 220 ml
- Cantidad de leche:
de 0 ml a 220 ml

Programar usuario activado/ desactivado

Los usuarios pueden desactivarse. Los usuarios desactivados seguirán almacenados en la memoria del aparato, pero no podrán ser editados con el botón My Coffee .

- Acceder al submenú *My Coffee*.
- Seleccionar el perfil de usuario deseado.
- Seleccionar el punto de menú *Activado/ desactivado*.
- Seleccionar el punto de menú *desactivado*. Detrás de *desactivado* aparece una marca de verificación en calidad de confirmación.
- Para volver a ajustar el usuario como *Activado*, proceder del mismo modo, aunque seleccionar el punto de menú *activado*.

Submenú "Conservación"

En este submenú puede iniciar diferentes programas de conservación y de limpieza integrados.

Punto de menú	Significado
"Exit"	Abandonar el submenú
"Lavado"	Lavar la unidad de café
"Easy Cleaning"	Lavar la unidad de leche
"Intensive Cleaning"	Ejecutar el programa de lavado intensivo para unidad de leche
"Limpieza"	Ejecutar el programa de lavado intensivo para unidad de café
"Descalcificación"	Ejecutar el programa antical para la unidad de café
"Filtro"	Colocar, sustituir, quitar filtro de agua

Submenú "Modo ahorro de energía"

En este menú puede ajustar la hora, a partir de la cual el aparato pasará al modo ahorro de energía.

En el modo de ahorro de energía el aparato consume, por tanto, mucha menos energía que en modo stand-by. Si no tiene previsto utilizar el aparato durante un largo período de tiempo (p. ej., incluso durante la noche) le recomendamos que lo desconecte con el botón ON/OFF .

- Acceder al submenú *modo de ahorro de energía*.
- Seleccionar la hora deseada después de la cual la máquina debe cambiarse al modo de ahorro de energía. Si no desea que el aparato cambie al modo de ahorro de energía, seleccione *OFF* en el menú. A continuación, la máquina cambia al menú principal.

Submenú "Reloj"

Aquí puede cambiarse o desactivarse el reloj.

- Submenú *Reloj*.
- Seleccionar las horas y minutos actuales. A continuación, la máquina cambia al menú principal. La hora se guarda y se muestra en estado de stand-by,
- Para desactivar la indicación de la hora, introducir la hora 00:00. El aparato no indica hora alguna en modo stand-by.

Submenú "Auto OFF"

En este menú puede ajustar la hora, a partir de la cual el aparato debe pasar al modo ahorro de energía. También puede ajustar una hora concreta, a la que el aparato debe desconectarse automáticamente. No es posible desactivar la función "Auto OFF" completamente. El aparato se desconectará, como pronto, después de 8 minutos y, como muy tarde, a las 8 horas desde la última acción realizada. Cuando se ajusta tanto el tiempo transcurrido (*OFF después de...*) como el tiempo de desconexión (*OFF a las...*), la máquina seleccionará la última acción del período de desconexión que suceda antes.

Ajuste del intervalo de desconexión

- Acceder al submenú *Auto OFF*.
- Seleccionar el punto de menú *OFF después de...* para ajustar la hora después de la que la máquina ha de apagarse automáticamente.
- Ajustar el intervalo de tiempo deseado (p. ej., *1 hora*). A continuación, la máquina cambia al menú principal.

Ajuste del punto de desconexión

- Acceder al submenú *Auto OFF*.
- Seleccionar el punto de menú *OFF a las...* para ajustar la hora a la que la máquina ha de apagarse automáticamente.
- Ajustar la hora deseada (p. ej., *23:25 horas*). A continuación, la máquina cambia al menú principal.

Submenú "Dureza del agua"

Aquí se puede ajustar la dureza del agua. Utilice la tira de verificación adjunta para medir la dureza del agua incluidas. Tenga presentes las instrucciones que figuran en el embalaje de la tira de verificación. La dureza del agua viene ajustada de fábrica en el nivel "muy dura".

- Acceder al submenú *dureza del agua*.
- Seleccionar el rango de dureza del agua seleccionado (p. ej., *muy duro*). A continuación, la máquina cambia al menú principal.

Rango de dureza del agua	°dH	°fH
blanda	0-7,2 °dH	0-13 °f
medio	7,2 - 14 °dH	13-25 °f
dura	14-21,2 °dH	25-38 °f
muy dura	> 21,2 °dH	>38 °f

Submenú "Idioma"

Aquí puede ajustarse el idioma del display.

- Acceder al submenú *Idioma*.
- Seleccionar el idioma deseado (p. ej., *español*).
- Para confirmar la pregunta (p. ej., *¿Desea cambiar el idioma?*) responder seleccionando la opción *Sí*. A continuación, la máquina cambia al menú principal. A continuación, la máquina cambia al menú principal.

Submenú "Servicios"

En este submenú puede visualizarse el número total de especialidades de café preparadas desde la puesta en marcha del aparato.

- Acceder al submenú *Servicios*.
- Se visualiza el número total de bebidas preparadas.

Submenú "Sistema"

Aquí se pueden restablecer los ajustes de fábrica y purgarse el vapor del interior del aparato.

Restablecimiento de los ajustes de fábrica

- Acceder al submenú *Sistema*.
- Seleccionar el punto de menú *Ajustes de fábrica*.
- Seleccionar el punto de menú *Restablecer*. Todos los ajustes, incluso los ajustes del menú *My Coffee*, se resetean a los ajustes de fábrica.

Vista general de los ajustes de fábrica

Espresso	Cantidad de café dispensada	50 ml
	Intensidad del café	fuerte
	Temperatura de preparación	normal
Café Crème	Cantidad de café dispensada	120 ml
	Intensidad del café	normal
	Temperatura de preparación	normal
Cappuccino	Cantidad de café dispensada	60 ml
	Cantidad de espuma de leche	80 ml
	Intensidad del café	fuerte
	Temperatura de preparación	alta
Latte Macchiato	Cantidad de café dispensada	70 ml
	Cantidad de espuma de leche	180 ml
	Cantidad de leche	0 ml
	Intensidad del café	normal
	Temperatura de preparación	alta

Ajuste del nivel de molido

El nivel de molido viene ajustado de fábrica en el nivel óptimo. Por lo tanto, recomendamos ajustar el nivel de molido después de unas 1000 preparaciones de café (1 año aprox.).

Solo es posible ajustar el nivel de molido **durante** el funcionamiento del mecanismo de molido. Ajuste el nivel de molido directamente después del inicio de un dispensado de café.

Si el aroma del café no fuera lo suficientemente intenso le recomendamos que ajustes un nivel de molido fino.

Ajuste el nivel de molido con la palanca 14.

- ▶ Hacia la derecha
= Nivel de molido más grueso
- ▶ Hacia la izquierda
= Nivel de molido más fino

Cuidado y limpieza



ADVERTENCIA

¡Peligro de electrocución por descarga eléctrica!

- ▶ Antes de la limpieza, desconecte el enchufe de la toma de alimentación eléctrica.
- ▶ No sumerja el aparato en agua.
- ▶ No utilice ningún limpiador a vapor.

Limpieza diaria

- Limpiar el aparato por fuera con un paño suave humedecido y un lavavajillas normal.
- Vaciar la bandeja de goteo.
- Vaciar el recipiente de posos de café.

Limpieza de la unidad de preparación

Se recomienda limpiar la unidad de preparación semanalmente.

- Apagar el aparato.
- Retirar la cubierta **13** desplazándola a la derecha.
- Mantener pulsado el botón del asa de la unidad de preparación (fig. **E**).
- Girar el asa hacia la derecha hasta el tope.
- Extraer la unidad de preparación del aparato.
- Lavar la unidad de preparación con agua corriente a fondo por todos lados. La zona de la figura **F** (flecha) debe estar libre de posos de café.
- Dejar secar la unidad de preparación.
- Retirar los posos de café del aparato.
- Colocar la unidad de preparación en la máquina, mantener pulsado el botón rojo (fig. **E**) y girar el asa hacia la izquierda hasta el tope.
- Colocar la cubierta hasta que quede enclavada.

Lavar la unidad de café (lavado)

El aparato lleva a cabo un lavado automático de la unidad de café al conectarse y, si se ha preparado una bebida, al desconectarse. También puede realizar un lavado entre estos procesos.

- Colocar el recipiente bajo la salida **3**.
- Acceder al submenú *Conservación*.
- Seleccionar el punto de menú *Lavado*.
- Seleccionar el punto de menú *Iniciar*. Se inicia el lavado (para ello, sale agua caliente por la salida).

Lavar la unidad de leche (programa "Easy Cleaning")

El aparato le solicitará que se limpie la unidad de leche después de preparar una bebida con leche o espuma de leche (¿*Easy Cleaning?*). Es posible acceder al programa "Easy Cleaning" incluso mientras se ejecuta la acción.

- Colocar el recipiente bajo la salida **3**.
- Acceder al submenú *Conservación*.
- Seleccione el punto de menú *Easy Cleaning*.
- Conecte el tubo flexible a la bandeja de goteo y a la salida (fig. **D**).
- Pulsar el selector **10** para confirmar. El programa "Easy Cleaning" arrancará (para ello, sale agua caliente y vapor caliente de la salida y del tubo flexible y cae a la bandeja de goteo).

Lavar la unidad de leche (programa "Intensive Cleaning")

En el programa "Intensive Cleaning" se limpia la unidad de leche intensivamente con ayuda de un detergente.

Para garantizar una protección óptima del aparato y la máxima higiene, recomendamos ejecutar semanalmente el programa "*Intensive Cleaning*".

Utilizar solo limpiador para sistemas de leche Melitta® PERFECT CLEAN.

- Limpiar el tubo flexible de leche y las aberturas de salida de leche.
- Colocar un recipiente (con una capacidad de 0,5 l) bajo la salida **3**.
- Acceder al submenú *Conservación*.
- Seleccione el punto de menú *Intensive Cleaning*.
- Llenar el depósito de leche con 50 ml de limpiador para sistemas de leche Melitta® PERFECT CLEAN.
- Llenar el depósito de leche adicionalmente con 450 ml de agua del grifo caliente.
- Conecte el tubo flexible a la salida y al depósito de leche (fig. **C**).
- Pulsar el selector **10** para confirmar. Se inicia el programa "*Intensive Cleaning*" (saldrá vapor de agua y líquido limpiador caliente de la salida).
- Seguir el resto de instrucciones que aparecen en la pantalla hasta finalizar el programa.
- A continuación, se interrumpirá el programa automáticamente y pedirá limpiar el depósito de leche.
- Lave a fondo el depósito de leche.
- Llenar el depósito de leche con agua del grifo.
- Conecte el tubo flexible a la salida y al depósito de leche (fig. **C**).
- Pulsar el selector **10** para confirmar.
- Vacíe el recipiente (con una capacidad de volumen de 0,5 l) y vuelva a colocarlo bajo la salida **3**.
- Pulsar el selector **10** para confirmar. El programa "*Intensive Cleaning*" se reanuda (sale agua caliente de la salida). El aparato está listo para el funcionamiento.

Limpiar los componentes del sistema de leche

Se recomienda, además del programa "*Intensive Cleaning*", limpiar el depósito de leche, el expendedor de leche y la cubierta del expendedor de leche delantero regularmente.

- Retirar el tubo flexible de la salida.
- Plegar la salida tirando de ella hacia arriba y hacia delante.
- Extraer la unidad de leche tirando de ella hacia abajo desde la salida en la dirección de la flecha (fig. **G**).
- Retire la cubierta delantera del expendedor de leche (fig. **H**).
- Lavar los componentes uno a uno colocándolos bajo el agua caliente.
- El montaje se realiza en orden inverso.

Programa de limpieza integrado

El programa de limpieza integrado (duración aproximada: 10 minutos) elimina los restos y posos oleosos de café que no pueden eliminarse a mano. La barra de progreso en el display de texto **4** indica el progreso actual del programa de limpieza.

El programa de limpieza debe realizarse cada 2 meses o después de 200 tazas preparadas, pero a más tardar cuando aparece el mensaje correspondiente en la pantalla de texto **4**.

Utilizar exclusivamente pastillas de limpieza Melitta® PERFECT CLEAN.

- Plegar hacia arriba la tapa del depósito de agua **6**.
- Extraer el depósito de agua **6** tirando de él hacia arriba para retirarlo de la máquina.
- Llenar el depósito de agua **6** con agua corriente hasta la marca MAX.
- Colocar nuevamente el depósito de agua **6**.

- Conecte el tubo flexible a la bandeja de goteo y a la salida (fig. D).
- Acceder al submenú *Conservación*.
- Seleccionar el punto de menú *Limpieza*.
- Seleccionar el punto de menú *Iniciar*. Se inicia el programa de limpieza.
- Entretanto, vaciar la bandeja de goteo y el recipiente de posos de café y volver a colocarlos.
- Si en el display de texto **4** se muestra el mensaje "*0,7 l colocar el recipiente bajo la salida*" se muestra el recipiente correspondiente bajo la salida **3**.
- Se realizan dos ciclos de lavado.
- Si en el display de texto **4** se muestra el mensaje "*Introducir la pastilla de limpieza en la tolva de café*", abrir la tapa de la tolva de café, introducir una pastilla de limpieza (fig. I) y volver a cerrar la tapa.
- El programa de limpieza se reanuda (aprox. 5 minutos), el agua fluye a través de la salida y cae en la bandeja de goteo del interior del aparato.
- Si en el display de texto **4** se muestra el mensaje "*Vaciar la cubierta y el depósito*", vaciar el recipiente bajo la salida y la bandeja de goteo. A continuación, volver a colocar las dos.
- Al finalizar el programa de limpieza, la máquina quedará lista para el funcionamiento.

Programa de descalcificación integrado

ADVERTENCIA

¡Peligro de irritaciones en la piel debido al descalcificador!

- ▶ Tenga presentes las instrucciones de seguridad y las cantidades que figuran en el embalaje del descalcificador.

El programa integrado de eliminación de cal (duración aproximada: 25 minutos) elimina los restos de cal del interior del aparato. La barra de progreso en la pantalla de texto **4** indica el progreso actual del programa antical.

El programa antical debe realizarse cada 3 meses o, como muy tarde, cuando en la pantalla de texto **4** se muestra el mensaje correspondiente.

Utilizar exclusivamente Melitta® ANTI CALC.

- Acceder al submenú *Conservación*.
- Seleccionar el punto de menú *Descalcificación*.
- Seleccionar el punto de menú *Iniciar*. Se inicia el programa antical.
- Si en el display de texto **4** se muestra el mensaje "*Vaciar la cubierta y el depósito*", vaciar el recipiente bajo la salida y la bandeja de goteo.
- Si en el display de texto **4** se muestra el mensaje "Retirar el depósito de agua", plegar hacia arriba la cubierta del depósito de agua **6** y extraerlo **6** tirando de él hacia arriba para retirarlo de la máquina.
- Si el filtro de agua está desgastado, retirarlo del depósito de agua.
- Añadir antical al depósito de agua conforme a las instrucciones del envase.
- Colocar nuevamente el depósito de agua **6**.

- Coloque un recipiente bajo la salida (con una capacidad de volumen de 0,7 l) bajo la salida **3**.
- Pulsar el selector **10** para confirmar.
- Conecte el tubo flexible a la bandeja de goteo y a la salida (fig. **D**).
- Pulsar el selector **10** para confirmar. El programa antical se reanuda (aprox. 20 minutos), el agua fluye a través de la salida y cae en la bandeja de goteo del interior del aparato.
- Si en el display de texto "*Vaciar la cubierta y el depósito*" se muestra el mensaje "**4**", vaciar el recipiente bajo la salida y la bandeja de goteo. A continuación, volver a colocar las dos.
- Si en el display de texto **4** se muestra el mensaje "Rellenar el depósito de agua", plegar hacia arriba la cubierta del depósito de agua **6** y extraer el depósito de agua **6** tirando de él hacia arriba para retirarlo de la máquina.
- Enjuagar a fondo el depósito de agua **6**.
- Llenar el depósito de agua **6** con agua corriente hasta la marca MAX.
- Colocar nuevamente el depósito de agua **6**.
- El programa antical se reanuda (aprox. 5 minutos), el agua fluye a través de la salida y cae en la bandeja de goteo del interior del aparato.
- Si en el display de texto **4** se muestra el mensaje "*Vaciar la cubierta y el depósito*", vaciar el recipiente bajo la salida y la bandeja de goteo. A continuación, volver a colocar las dos.
- Al finalizar el programa antical, la máquina quedará lista para el funcionamiento.

Colocar, sustituir, quitar filtro de agua

El cartucho del filtro de Melitta® PRO AQUA filtra la cal y otras sustancias nocivas del agua. El filtro de agua deberá sustituirse regularmente, aunque como muy tarde, cuando el aparato así se lo pida. El filtro de agua está disponible en los comercios especializados.

Una vez colocado, sustituido o quitado el filtro de agua, esto se confirmará mediante el submenú *Filtro*. Una vez colocado o sustituido, el aparato pone el ciclo de filtro de agua a cero y le solicitará puntualmente sustituir el filtro de agua.

Colocación del filtro de agua

- Colocar el filtro de agua antes de colocarlo durante algunos minutos en un recipiente lleno de agua del grifo.
- Acceder al submenú *Conservación*.
- Seleccionar el punto de menú *Filtro*.
- Seleccionar el punto de menú *Colocar filtro*.
- Seleccionar el punto de menú *Iniciar*.
- Plegar hacia arriba la tapa del depósito de agua **6**.
- Extraer el depósito de agua **6** tirando de él hacia arriba para retirarlo de la máquina.
- Enroskar con cuidado el cartucho de filtro de Melitta® PRO AQUA, a la rosca ubicada en la base inferior del depósito de agua, utilizando el elemento auxiliar situado en el extremo inferior de la cucharilla de café suministrada.
- Llenar el depósito de agua **6** con agua corriente hasta la marca MAX.
- Colocar nuevamente el depósito de agua **6**.
- Pulsar el selector **10** para confirmar.

- Vacíe el recipiente (con una capacidad de volumen de 0,5 l) y vuelva a colocarlo bajo la salida **3**.
- Pulsar el selector **10** para confirmar. La máquina se enjuaga y luego vuelve al modo stand-by. La dureza del agua viene ajustada automáticamente en el nivel *blanda*.

Sustituir filtro de agua

El filtro de agua debe sustituirse si se muestra el mensaje correspondiente en la pantalla de texto **4**.

- Acceder al submenú *Conservación*.
- Seleccionar el punto de menú *Filtro*.
- Seleccionar el punto de menú *Cambiar filtro*.
- Seleccionar el punto de menú *Iniciar*.
- Plegar hacia arriba la tapa del depósito de agua **6**.
- Extraer el depósito de agua **6** tirando de él hacia arriba para retirarlo de la máquina.
- Desenroscar el filtro de agua de la rosca en la base del depósito de agua.
- Enroscar con cuidado el nuevo cartucho de filtro de Melitta® PRO AQUA, a la rosca ubicada en la base inferior del depósito de agua, utilizando el elemento auxiliar situado en el extremo inferior de la cucharilla de café suministrada.
- Llenar el depósito de agua **6** con agua corriente hasta la marca MAX.
- Colocar nuevamente el depósito de agua **6**.
- Pulsar el selector **10** para confirmar.
- Vacíe el recipiente (con una capacidad de volumen de 0,5 l) y vuelva a colocarlo bajo la salida **3**.
- Pulsar el selector **10** para confirmar. La máquina se enjuaga y luego vuelve al modo stand-by.

Quitar el filtro de agua

El cartucho filtro de Melitta® PRO AQUA no debería permanecer seco durante un período largo de tiempo. Por este motivo, le recomendamos que guarde el cartucho de filtro de Melitta® PRO AQUA si no tiene previsto utilizar el aparato en un vaso de agua en el frigorífico.

- Plegar hacia arriba la tapa del depósito de agua **6**.
- Extraer el depósito de agua **6** tirando de él hacia arriba para retirarlo de la máquina.
- Desenroscar el filtro de agua de la rosca en la base del depósito de agua.
- Colocar nuevamente el depósito de agua **6**.
- Acceder al submenú *Conservación*.
- Seleccionar el punto de menú *Filtro*.
- Seleccionar el punto de menú *Sacar el filtro*.
- Seleccionar el punto de menú *Iniciar*.
- En la pantalla de texto **4** se muestra el mensaje "*Filtro quitado: ajustar la dureza del agua*".
- Ajustar dureza del agua (página 109).

Transporte, almacenaje y eliminación

Eliminar el vapor del aparato

ADVERTENCIA

¡Peligro de quemaduras y escaldamiento por contacto con el vapor caliente o con el tubo de salida de vapor caliente!

Al eliminarse el vapor, sale vapor caliente del aparato.

- ▶ Es importante que ninguna parte del cuerpo, p. ej., la cara, entre en contacto con el vapor caliente.

Recomendamos que lleve a cabo un proceso de purga del vapor del aparato, cuando se tenga previsto no utilizarlo durante un largo período de tiempo y antes de un transporte. De este modo, el aparato quedará protegido frente a daños ocasionados por la escarcha.





- Si fuera preciso, retirar el filtro de agua (página 115).
- Colocar el recipiente bajo la salida **3**.
- Acceder al submenú *Sistema*.
- Seleccionar el punto de menú *Purgar el vapor*.
- Seleccionar el punto de menú *Iniciar*.
- Plegar hacia arriba la cubierta del depósito de agua **6** y extraer el depósito de agua **6** tirando de él hacia arriba para retirarlo de la máquina.
- Conecte el tubo flexible a la bandeja de goteo y a la salida (fig. **D**).
- Pulsar el selector **10** para confirmar. La máquina se calienta.
- A continuación, el vapor queda purgado de la máquina y esta se apaga automáticamente.

Transporte

- Purgar el vapor del aparato.
- Vaciar la bandeja de goteo y el recipiente de recogida de posos de café y limpiar
- Vaciar el depósito de agua. Si fuera preciso, aspirar los granos pegados.
- Fije las piezas sueltas (reposatazas etc.) con una cinta adhesiva adecuada.
- Transportar el aparato siempre que sea posible en su embalaje original incluido los elementos de espuma.

Eliminación

El aparato presenta el distintivo conforme a la Directiva Europea 2002/96/CE sobre equipos eléctricos y electrónicos usados (Waste Electrical and Electronic Equipment, WEEE). Esta Directiva constituye el marco legal para la devolución y el reciclaje de equipos válido dentro de la Unión Europea. Infórmese de los modos de eliminación actuales en su distribuidor.

Resolución de fallos		
Fallo	Causa	Medida
El café cae solo en forma de gotas.	Nivel de molido demasiado fino.	Ajuste del nivel de molido más grueso. Limpiar la unidad de preparación. Ejecutar el programa antical o de limpieza si procede.
El café no fluye.	El depósito de agua no está lleno o no está correctamente insertado.	Rellenar el depósito de agua y procurar que quede bien asentado.
	Unidad de preparación obstruida.	Limpiar la unidad de preparación.
El mecanismo de molido no muele los granos de café.	Los granos no caen en el mecanismo de molido (los granos están demasiado aceitosos).	Golpee suavemente el depósito de granos de café.
	Hay un cuerpo extraño en el mecanismo de molido.	Ponerse en contacto con el servicio técnico.
	La palanca basculante está colocada en posición vertical.	Ajuste la palanca basculante a la derecha o a la izquierda.
El mecanismo de molido emite un alto nivel de ruido.	Hay un cuerpo extraño en el mecanismo de molido.	Ponerse en contacto con el servicio técnico.
Los símbolos de los granos de café parpadean  aunque el depósito de granos esté vacío.	No hay suficientes granos de café molidos en la cámara de preparado.	Pulsar el botón de dispensado de café.
El aparato indica "Falta agua" aunque el depósito de agua está lleno.  se ilumina en la pantalla de visualización.	El flotador está bloqueado.	Comprobar el estado del flotador en el depósito de agua, retirar el agua y agitar el depósito con precaución.
La unidad de preparación no se puede colocar después de haberla sacado.	La unidad de preparación no está correctamente bloqueada.	Comprobar, si el asa para el correcto bloqueo de la unidad de preparación está correctamente encajada.
	El accionamiento no se halla en la posición correcta.	Pulse simultáneamente el botón ON/OFF  y el botón  My-Coffee. El aparato se inicializa.

Resolución de fallos		
Fallo	Causa	Medida
Se muestra el mensaje <i>Fallo del sistema</i> en la pantalla de texto.	Fallo del software	Pulsar el botón ON/OFF  para apagar la máquina y volver a pulsarlo para encenderla de nuevo; si no se soluciona el fallo, ponerse en contacto con el Servicio Técnico.

Datos técnicos

Datos técnicos	
Tensión de servicio	220-240 V, 50/60 Hz
Consumo de potencia	máximo 1400 W
Presión de la bomba	máximo 15 bar
Medidas	
Anchura	255 mm
Profundidad	352 mm
Altura	473 mm
Capacidad	
Depósito de granos	270 g (2x 135 g)
Depósito de agua	1,8 l
Peso (vacío)	9,3 kg
Condiciones ambientales	
Temperatura	de 10 °C a 32 °C
Humedad relativa del aire	del 30 % al 80 % (sin condensación)

Sikkerhedsanvisninger

Læs betjeningsvejledningen opmærksomt igennem, og følg den.

Maskinen er beregnet til at tilberede kaffedrikke fra kaffebønner eller kaffepulver og til at opvarme mælk og vand.

Maskinen er beregnet til brug i den private husholdning.

Enhver anden anvendelse er ikke i overensstemmelse med formålet og kan medføre personskade og materielle skader.



Denne maskine overholder de gældende europæiske direktiver.

Maskinen er konstrueret i overensstemmelse med det aktuelle tekniske niveau. Der findes dog alligevel resterende farer.

Overhold sikkerhedsanvisningerne for at undgå farer.

Melitta påtager sig intet ansvar i tilfælde af, at sikkerhedsanvisningerne ikke følges.



ADVARSEL

Fare som følge af elektrisk strøm!

Hvis maskinen eller netkablet er beskadiget, er der fare for et livsfarligt strømstød.

Gør følgende for at undgå farer som følge af elektrisk strøm:

- ▶ Du må aldrig benytte et beskadiget netkabel.
- ▶ Et beskadiget netkabel må udelukkende udskiftes af producenten, dennes kundeservice eller af en tilsvarende kvalificeret person.
- ▶ Du må ikke åbne fast påskruede afdækninger på maskinens hus.
- ▶ Benyt kun maskinen, hvis den har en teknisk fejlfri tilstand.
- ▶ En defekt maskine må udelukkende repareres af et autoriseret værksted. Du må ikke reparere maskinen på egen hånd.
- ▶ Du må ikke foretage ændringer på maskinen, dens komponenter og tilbehøret.
- ▶ Du må ikke nedsænke maskinen i vand.
- ▶ Netkablet må ikke komme i kontakt med vand.

⚠ ADVARSEL

Fare for forbrænding og skoldning!

Udløbende væske og damp kan være meget varm. Maskinens dele kan også være meget varme.

Gør følgende for at undgå skoldninger og forbrændinger:

- ▶ Undgå hudkontakt med udløbende væske og damp.
- ▶ Berør ikke dyserne på udløbet under driften.

Generel sikkerhed!

Gør følgende for at undgå personskade og materielle skader:

- ▶ Benyt ikke maskinen i et skab eller lignende.
- ▶ Grib ikke ind i maskinen under brugen.
- ▶ Hold børn under 8 år væk fra maskinen og dens netkabel.
- ▶ Denne maskine kan anvendes af børn fra 8 år samt af personer med nedsatte fysiske, sensoriske eller mentale evner eller mangel på erfaring og viden, hvis de er under opsyn eller er blevet instrueret i sikker brug af maskinen og desuden forstår de deraf følgende farer.
- ▶ Børn må ikke lege med maskinen. Rengøring og vedligeholdelse udført af brugeren må ikke foretages af børn under 8 år. Børn over 8 år skal være under opsyn under rengøring og vedligeholdelse udført af brugeren.
- ▶ Afbryd maskinen fra strømforsyningen, når den er uden opsyn i længere tid.
- ▶ Maskinen må ikke benyttes i en højde over 2000 m.
- ▶ Følg anvisningerne i det tilhørende kapitel under rengøringen af maskinen og dens komponenter (side 130).

Kort oversigt

Fig. A

1	Drypskål med kopplade og grumsbeholder (indvendig)
2	Svømmer til vandstandsindikation i drypskålen
3	Højdeindstilleligt udløb med LED-kopbelysning
4	Tekstdisplay
5	Tænd/sluk-knap (ⓘ)
6	Vandbeholder
7	2-kammer bønnebeholder „Bean Select“
8	Pulverskakt med låg
9	Betjeningsknapper
10	Drejekontakt (Rotary Switch)
11	Mælkebeholder (bortset fra type E 970-306)

Fig. B

12	Netkabel
13	Bryggeenhed og typeskilt (bag afdækningen)
14	Malegradsjustering

DK

Betjeningsknapper

	Brygning af espresso.
	Brygning af café crème.
	Brygning af cappuccino.
	Brygning af latte macchiato.
	Kort tryk: tilberedning af mælkeskum. Langt tryk: tilberedning af varm mælk.
	Tilberedning af varmt vand.
	My coffee: Vælg forindstillede, individuelle indstillinger.
	Indstilling af kaffestyrken i fire trin.
2 x	Tryk før valget af kaffe og kaffespecialiteter: Få to kopper af det valgte produkt.

Før den første brug

Kontrol af leveringsomfang

Kontrollér, om leveringen er komplet ved hjælp af efterfølgende liste. Kontakt din forhandler, hvis der mangler dele.

- Mælkebeholder
- Mælkeslange
- Vandfilter
- Hjælpeværktøj til vandfilteret
- Teststrimler til at bestemme vandhårdheden

Generelle anvisninger

- Anvend kun rent vand uden kulsyre.
- Mål det anvendte vands hårdhed med den vedlagte teststrimmel, og indstil vandhårdheden (se 128).
- Hvis du vil benytte et vandfilter, skal du først sætte det i efter den første ibrugtagning.

Information vedrørende første ibrugtagning

I forbindelse med den første ibrugtagning skal maskinen udlufes. Der må kun tændes for maskinen, når vandbeholderen er helt fyldt.

Visning af et displayeksempel

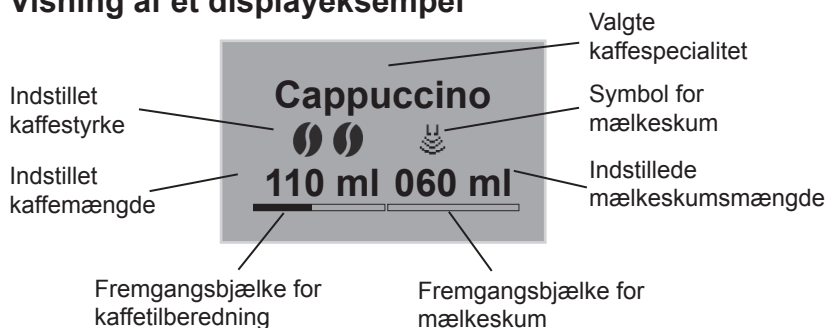

Ibrugtagning af maskinen

Tænd første gang

ADVARSEL

Brandfare og fare for et elektrisk stød pga. forkert netspænding, forkerte eller beskadigede tilslutninger eller netkabler!

- ▶ Kontrollér, at netspændingen stemmer overens med den spænding, der er anført på maskinens typeskilt. Typeskiltet befinder sig på højre side af maskinen bag afdækningen (fig. **B**, **13**).
- ▶ Vær sikker på, at stikdåsen svarer til de gældende standarder om elektrisk sikkerhed. Hvis du er i tvivl, bedes du henvende dig til en el-installatør.
- ▶ Anvend aldrig beskadigede netkabler (beskadiget isolering, tråde uden isolering).

- Placér maskinen på en stabil, tør og plan flade med tilstrækkelig fri plads (mindst 10 cm) til siderne.
- Sæt netkablet i en egnet stikdåse.
- Tryk på knappen  for at tænde for maskinen.

Når der er tændt for maskinen, skal først sproget og derefter klokkeslættet indstilles:

- Drej på rotary switchen (fig. **A**, **10**) for at vælge den pågældende indstilling (sprog, time, minut).
- Tryk på rotary switchen for at gemme den pågældende indstilling.

Efter indstillingen skal bønnebeholderen fyldes:

- Fyld bønnebeholderen (side 124).
- Fyld derefter vandbeholderen:
- Vip låget på vandbeholderen **6** op, og træk vandbeholderen op af maskinen.
 - Fyld maksimalt vandbeholderen op til max.-markeringen med rent vand fra hanen.
 - Sæt vandbeholderen i maskinen.
 - Tryk på rotary switchen.
 - Stil en beholder under udløb **3**.
 - Tryk på rotary switchen. Der gennemføres en automatisk skylning. Når betjeningsknapperne lyser, er maskinen driftsklar.

Fyldning af bønnebeholder

ADVARSEL

Fare for personer, som ikke kan tåle koffein!

Da der altid bliver en restmængde af de forinden anvendte bønner liggende over kværnen, blandes de to typer, når der skiftes til en anden bønnetype. Derfor kan de to første kopper efter omskiftning til koffeinfri bønner stadig indeholde koffeinholdig kaffe. Således er først den tredje kop efter omskiftningen koffeinfri.

Der kan fyldes to forskellige kaffetyper i 2-kammer-bønnebeholderen „Bean Select“. Der skiftes mellem typerne med en vippearms.

- Fyld bønnebeholderen **7** med friske kaffebønner (maksimalt 135 g pr. kammer).
- Vælg den ønskede bønnetype ved at stille vippearmen på det pågældende kammer.

Tænd og sluk for apparatet

- Stil en beholder under udløbet **3**.
- Tryk på tænd/sluk-knappen  for at tænde eller slukke for maskinen. Maskinen udfører evt. en automatisk skylning.



Tilberedning

- Fyld rent vand i vandbeholderen hver dag. Der skal altid være tilstrækkeligt vand i vandbeholderen til brugen af maskinen.
- Fyld fortrinsvist espressobønneblandinger eller bønneblandinger til fuldautomatiske maskiner i bønnebeholderen. Anvend ikke kaffebønner, der er malede, glaserede, karamelliserede eller behandlet med andre sukkerholdige tilsætninger.
- Drikudløbet afsluttes automatisk, når den indstillede bryggemængde nås.
- Drikudløbet kan afsluttes før tid ved at trykke på den pågældende knap igen.



Der findes to forskellige tilberedningsmuligheder:

- Standard: Ændring af indstillinger som styrke eller mængde direkte i forbindelse med brygningen.
- My coffee: Hent gemte indstillinger frem med knappen  (side 126).



Tilberedning af café crème eller espresso

- Tænd for maskinen.
- Stil en beholder under udløb **3**.
- Tryk på knappen  til indstilling af kaffestyrken.
- Tryk på knappen  (for espresso) eller knappen  (for café crème). Maleprocessen og kaffefunktionen starter.
- Tilpas bryggemængden ved at dreje på rotary switchen, eller afbryd før tid.

Tilberedning af Cappuccino

- Tænd for maskinen.
- Stil en beholder under udløbet **3**.
- Forbind slangen med udløbet og med den medfølgende Melitta®-mælkebeholder (fig. **C**), eller stik den ned i en almindelig mælkeemballage.
- Tryk på knappen  til indstilling af kaffestyrken.
- Tryk på knappen . Maleprocessen og kaffefunktionen starter.
- Tilpas bryggemængden (kaffe) ved at dreje på rotary switchen, eller afbryd før tid.
- Tilpas mængden (mælk) ved at dreje på rotary switchen, eller afbryd før tid.
- Gennemfør Easy Cleaning-programmet (se 131), eller vælg en drik mere.

Tilberedning af Latte Macchiato

- Tænd for maskinen.
- Stil en beholder under udløbet **3**.
- Forbind slangen med udløbet og med den medfølgende Melitta®-mælkebeholder (fig. **C**), eller stik den ned i en almindelig mælkeemballage.
- Tryk på knappen  til indstilling af kaffestyrken.
- Tryk på knappen . Opvarmningen af mælken og udløbet starter.
- Tilpas mængden (mælk) ved at dreje på rotary switchen, eller afbryd før tid.
- Tilpas bryggemængden (kaffe) ved at dreje på rotary switchen, eller afbryd før tid.
- Gennemfør Easy Cleaning-programmet (se 131), eller vælg en drik mere.

Tilberedning af mælkeskum eller varm mælk

- Tænd for maskinen.
- Stil en beholder under udløbet **3**.
- Forbind slangen med udløbet og med den medfølgende Melitta®-mælkebeholder (fig. **C**), eller stik den ned i en almindelig mælkeemballage.
- Tryk på knappen  (**kort** for mælkeskum/**langt** for varm mælk). Opvarmningen af mælken og udløbet starter.
- Tilpas bryggemængden ved at dreje på rotary switchen, eller afbryd før tid.
- Gennemfør Easy Cleaning-programmet (se 131), eller vælg en drik mere.

Det er ikke muligt at tilberede 2 kopper med knappen **2 x**.

Tilberedning af varmt vand



- Tænd for maskinen.
- Stil en beholder under udløbet **3**.
- Tryk på knappen . Varmtvandsudløbet starter.
- Tilpas bryggemængden ved at dreje på rotary switchen, eller afbryd før tid.

Det er ikke muligt at tilberede 2 kopper med knappen **2 x**.

Tilberedning af drikke med pulverkaffe

- Tænd for maskinen.
- Åbn låget på pulverskakten **8**.
- Fyld pulverkaffe (anvend ikke instant-produkter) i pulverskakten **8** med den vedlagte kaffeske (maksimalt en kaffeske).
- Luk låget på pulverskakten **8**.
- Stil en beholder under udløbet **3**.
- Tryk på knappen . Kaffeudløbet starter. Hvis der ikke brygges kaffe inden for 3 minutter efter åbningen af pulverskakten, skifter maskinen tilbage til funktionen med kaffebønner og kaster pulverkaffen i grumsbeholderen for at undgå risikoen for overfyldning af bryggekommeret.
- Tilpas bryggemængden ved at dreje på rotary switchen, eller afbryd før tid.
- Det er ikke muligt at tilberede 2 kopper med knappen **2x**.

My coffee-knap: tilberedning af drikke med personlige indstillinger

- Tænd for maskinen.
- Stil en beholder under udløbet.
- Tryk på my coffee-knappen  flere gange, indtil det ønskede brugernavn vises på displayet.
- Tryk på knappen for den ønskede drik (side 124). Drikudløbet starter.
- For at forlade my coffee-funktionen skal der trykkes på my coffee-knappen  flere gange, indtil displayet viser *Ready* (klar) eller klokkeslættet.

Betjening af menuerne

- Tryk på rotary switchen **10** i mere end to sekunder, mens der er tændt for maskinen. På displayet **4** vises hovedmenuen.
- Drej på rotary switchen **10** for at vælge en undermenu.
- Tryk på rotary switchen **10** for at åbne en valgt undermenu.
- Vælg *Exit* for at lukke den pågældende menu og vende tilbage til den forudgående undermenu.
- Vælg *Exit* i hovedmenuen, eller tryk på en vilkårlig betjeningsknap for at vende tilbage til standby-modus.

Oversigt over undermenuer

Undermenu	Betydning
„Exit“	Forlad hovedmenu
„My Coffee“	Fastlæggelse af personlige kaffeindstillinger
„Care“ (Pleje)	Skylning, Easy Cleaning, Intensive Cleaning, rengøring, afkalkning, isætning af filter
„Energy-Saving Mode“ (Energisparemodus)	Ændring af indstillinger vedrørende energisparemodus
„Set clock“ (Indstilling af ur)	Ændring af klokkeslæt
„Auto OFF“	Ændring af indstillinger for automatisk slukning
„Water hardness“ (Vandhårdhed)	Indstilling af vandhårdhed
„Language“ (Sprog)	Ændring af sprog
„Statistics“ (Tilberedninger)	Visning af samlet antal tilberedninger
„System“	Reset til fabriksindstillinger

Undermenu „My Coffee“

Her kan der fastlægges forskellige drikindstillinger til standard-tilberedning og my coffee-tilberedning.

- Indstillinger til standard-tilberedning: Indstillinger gemt i profilen standard kan hentes direkte via de pågældende betjeningsknapper.
- Indstillinger til my coffee-tilberedning: Fastlæg individuelle drik-indstillinger for op til fire personer. Drikke med de fastlagte indstillinger kan senere hentes ved at vælge den pågældende profil med my coffee-knappen.

Editering af brugerprofil

- Åbn undermenuen *My Coffee*.
- Vælg den ønskede brugerprofil. Ved ibrugtagningen kan der vælges mellem *Navn 1* til *Navn 4* og *Standard*.

Fastlæggelse af brugernavne

- Åbn undermenuen *My Coffee*.
- Vælg den ønskede brugerprofil.
- Vælg menupunktet *Ændring af navn*.
- Vælg de enkelte bogstaver i navnet. Det første bogstav bliver automatisk skrevet med stort. Der kan indtastes op til ni tegn.
- Vælg ← for at slette et bogstav.
- Vælg det tomme felt for at lave et mellemrum.
- Vælg *Exit* for at gemme navnet.



Fastlæggelse af brugerindstillinger til drikke

- Åbn undermenuen *My Coffee*.
- Vælg den ønskede brugerprofil.
- Vælg en drik (f.eks. *latte macchiato*).
- Vælg en egenskab (f.eks. *mælkemængde*).
- Vælg den ønskede mængde (f.eks. *80 ml*). Hvis indstillingen for en egenskab ikke ændres, anvendes fabriksindstillingen.

Direkte gemmefunktion

Hvis der under brygningen af my coffee ændres indstillinger som bryggemængde eller kaffestyrke, gemmes ændringerne direkte under det aktuelle brugernavn.

Følgende indstillinger er mulige:

- Bryggemængde: 30 ml til 220 ml
- Kaffestyrke: kan indstilles i fire trin (fra  = mild til  meget stærk)
- Bryggetemperatur: lav, middel, høj
- Mælkeskums mængde: 10 ml til 220 ml
- Mælkemængde: 0 ml til 220 ml

Bruger aktiv/inaktiv

Brugere kan deaktiveres.

Deaktiverede brugere er fortsat gemt i maskinen, men kan ikke hentes med My-Coffee-knappen .

- Åbn undermenuen *My Coffee*.
- Vælg den ønskede brugerprofil.
- Vælg menupunktet *Aktiv/inaktiv*.
- Vælg menupunktet *Inaktiv*. Bag *Inaktiv* vises der et flueben som bekræftelse.
- For at sætte brugeren på *Aktiv* igen gås der frem på samme måde, men menupunktet *Aktiv* vælges.

Undermenu Pleje

Her kan forskellige integrerede pleje- og rengøringsprogrammer startes.

Menupunkt	Betydning
„Exit“	Forlad undermenu
„Rinsing“ (Skylning)	Skylning af kaffeenhed
„Easy Cleaning“	Skylning af mælkeenhed
„Intensive Cleaning“	Afvikling af intensiv- rengøringsprogram til mælkeenhed
„Cleaning“ (Rengøring)	Afvikling af rengøringsprogram til kaffeenhed
„Descaling“ (Afkalkning)	Afvikling af afkalkningsprogram til kaffeenhed
„Filter“	Isætning, udskiftning, fjernelse af vandfilter

Undermenu Energisparemodus

Her kan den tid indstilles, efter hvis udløb maskinen går i energisparemodus.

I energisparemodus forbruger maskinen betydeligt mindre energi end i standby-modus. Vi anbefaler dog at slukke for maskinen på tænd/sluk-knappen ① ved længere tids pause (f.eks. også om natten).

- Åbn undermenuen *Energisparemodus*.
- Vælg den ønskede tid, efter hvis udløb maskinen går i energisparemodus. Hvis maskinen aldrig skal gå i energisparemodus, skal menupunktet *OFF* vælges. Maskinen skifter derefter til hovedmenuen.

Undermenu Indstilling af ur

Her kan klokkeslættet ændres eller deaktiveres.

- Åbn undermenuen *Indstilling af ur*.

- Vælg de aktuelle timer og minutter. Maskinen skifter derefter til hovedmenuen. Klokkeslættet er gemt og vises i driftsklar tilstand.
- For at deaktivere visningen af klokkeslættet skal klokkeslættet 00:00 indtastes. Maskinen viser intet klokkeslæt i driftsklar tilstand.

Undermenu „Auto OFF“

Her kan den tid indstilles, efter hvis udløb maskinen slukker automatisk. Alternativt kan der også indstilles et konkret klokkeslæt, hvor maskinen slukker automatisk.

En komplet deaktivering af Auto-OFF-funktionen er ikke mulig. Maskinen slukker automatisk efter den sidste aktion, tidligst 8 minutter efter og senest 8 timer efter. Ved indstilling af en udløbstid (*OFF after...*) og et slukketidspunkt (*OFF at...*) vælger maskinen efter den sidste aktion den slukketid, som kommer først.

Indstilling af slukketid

- Åbn undermenuen *Auto OFF*.
- Vælg menupunktet *OFF after...* for at indstille den tid, efter hvis udløb maskinen slukker automatisk.
- Indstil den ønskede tid (f.eks. *1 time*). Maskinen skifter derefter til hovedmenuen.

Indstilling af slukketidspunkt

- Åbn undermenuen *Auto OFF*.
- Vælg menupunktet *OFF at...* for at indstille det klokkeslæt, hvor maskinen slukker automatisk.
- Indstil det ønskede klokkeslæt (f.eks. *kl. 23:25*). Maskinen skifter derefter til hovedmenuen.

Undermenu „Vandhårdhed“

Her kan vandhårdheden indstilles. Anvend den vedlagte teststrimmel til at beregne vandhårdheden. Vær opmærksom på anvisningerne på teststrimlens emballage. Fra fabrikken er vandhårdheden „meget hårdt“ indstillet.

- Åbn undermenuen *Vandhårdhed*.
- Vælg det målte vandhårdhedsområde (f.eks. *meget hårdt*). Maskinen skifter derefter automatisk til hovedmenuen.

Vandhårdhedsområde	°dH	°fH
blød	0-7,2°dH	0-13°f
medium (moderat)	7,2 - 14 °dH	13-25°f
hård	14-21,2°dH	25-38°f
very hard (meget hårdt)	> 21,2°dH	>38 °f

Undermenu „Sprog“

Her kan displayvisningens sprog indstilles.

- Åbn undermenuen *Sprog*.
- Vælg det ønskede sprog (f.eks. *Dansk*).
- For at bekræfte spørgsmålet (f.eks. *Skift sprog?*) skal der svares ved at vælge menupunktet *Ja*. Maskinen skifter derefter automatisk til hovedmenuen.

Undermenu „Tilberedninger“

Her kan du få vist det samlede antal tilberedte kaffespecialiteter siden ibrugtagningen af maskinen.

- Åbn undermenuen *Tilberedninger*.
- Det samlede antal af alle tilberedte drikke bliver vist.

Undermenu „System“

Her kan maskinen resettes til fabriksindstillingerne og uddampes.

Reset til fabriksindstillinger

- Åbn undermenuen *System*.
- Vælg menupunktet *Fabriksindstilling*.
- Vælg menupunktet *Reset*. Alle indstillinger, også de personlige indstillinger i menuen *My Coffee*, resettes til fabriksindstillinger.

Oversigt over fabriksindstillinger

Espresso	Bryggemængde	50 ml
	Kaffestyrke	stærk
	Bryggetemperatur	normal
Café Crème	Bryggemængde	120 ml
	Kaffestyrke	normal
	Bryggetemperatur	normal
Cappuccino	Bryggemængde	60 ml
	Mælkeskums-mængde	80 ml
	Kaffestyrke	stærk
Latte Macchiato	Bryggetemperatur	høj
	Bryggemængde	70 ml
	Mælkeskums-mængde	180 ml
	Mælke-mængde	0 ml
	Kaffestyrke	normal
	Bryggetemperatur	høj

Indstilling af malegrad

Malegraden blev indstillet optimalt på fabrikken. Derfor anbefales det først at justere malegraden efter ca. 1000 kaffetilberedninger (ca. 1 år).

Malegraden kan kun indstilles, **mens** kværnen kører. Malegraden skal altså indstilles, så snart en kaffebrøgning startes.

Skulle kaffearomaen ikke være tilstrækkelig intensiv, anbefales det at indstille malegraden finere.

Indstil malegraden med håndtaget 14.

- ▶ Mod højre = grovere malegrad
- ▶ Mod venstre = finere malegrad

Pleje og rengøring

ADVARSEL

Fare for et elektrisk stød som følge af netspænding!

- ▶ Træk netstikket ud inden rengøring.
- ▶ Nedsænk aldrig maskinen i vand.
- ▶ Der må ikke anvendes en damprenser.

Daglig rengøring

- Tør maskinen af udenpå med en blød, fugtig klud og et almindeligt opvaskemiddel.
- Tøm drypskålen.
- Tøm grumsbeholderen.

Rengøring af bryggeenhed

Det anbefales at rengøre bryggeenheden ugentligt.

- Sluk for maskinen.
- Træk afdækningen **13** af mod højre.
- Tryk på knappen på bryggeenhedens greb (fig. **E**), og hold den inde.
- Drej grebet med uret indtil stop.
- Træk bryggeenheden ud af maskinen i grebet.
- Skyl bryggeenheden grundigt af fra alle sider med rent vand. Området i fig. **F** (pil) skal være fri for kafferester.
- Lad bryggeenheden dryppe af.
- Fjern kafferester fra maskinen.
- Sæt bryggeenheden i maskinen, tryk på den røde knap (fig. **E**) (og hold den inde), og drej bryggeenhedens greb mod uret indtil stop.
- Sæt afdækningen i, indtil den går i hak.

Skylning af kaffeenhed (skylning)

Maskinen udfører en automatisk skylning af kaffeenheden, når der tændes eller slukkes for den. Kaffeenheden kan også skylles indimellem.

- Stil en beholder under udløbet **3**.
- Åbn undermenuen *Pleje*.
- Vælg menupunktet *Skylning*.
- Vælg menupunktet *Start*. Skylningen starter (der løber varmt vand ud af udløbet).

Skylning af mælkeenhed („Easy Cleaning“-program)

Efter hver tilberedning af en drik med mælk opfordrer maskinen til at skylle mælkeenheden (*Easy Cleaning?*). „Easy Cleaning“-programmet kan også hentes frem indimellem.

- Stil en beholder under udløbet **3**.
- Åbn undermenuen *Pleje*.
- Vælg menupunktet *Easy Cleaning*.
- Tilslut slangen til drypskålen og til udløbet (fig. **D**).
- Tryk på rotary switchen **10** for at bekræfte. „Easy Cleaning“-programmet starter (der transporteres varmt vand og varm damp gennem udløbet og slangen ned i drypskålen).

Rengøring af mælkeenhed („Intensive Cleaning“ program)

Ved „Intensive Cleaning“ programmet bliver mælkeenheden intensiv rengjort vha. et rengøringsmiddel.

For at opnå en optimal beskyttelse af maskinen og den bedst mulige hygiejne anbefales det at køre „Intensive Cleaning“-programmet en gang om ugen.

Benyt kun Melitta® PERFECT CLEAN-mælkesystemrengøringsmiddel.

- Rengør mælkeslangen og mælkeudløbsåbningerne.
- Stil en beholder (kapacitet min. 0,5 l) under udløbet **3**.
- Åbn undermenuen *Pleje*.
- Vælg menupunktet *Intensive Cleaning*.
- Fyld 50 ml Melitta® PERFECT CLEAN-mælkesystemrengøringsmiddel i mælkebeholderen.
- Hæld desuden 450 ml varmt vand fra hanen i mælkebeholderen.
- Tilslut slangen til mælkebeholderen og til udløbet (fig. **C**).
- Tryk på rotary switchen **10** for at bekræfte. „Intensive Cleaning“-programmet starter (der løber varm vanddamp ud, og der løber varmt rengøringsmiddel ud af udløbet).
- Følg fortsatte anvisninger på displayet, indtil programmet er afsluttet.
- Derefter afbrydes programmet automatisk, og det opfordrer til at skylle mælkebeholderen.
- Skyl mælkebeholderen grundigt.
- Hæld vand fra hanen i mælkebeholderen.
- Tilslut slangen til mælkebeholderen og til udløbet (fig. **C**).
- Tryk på rotary switchen **10** for at bekræfte.
- Tøm beholderen (kapacitet min. 0,5 l), og stil den under udløbet **3** igen.
- Tryk på rotary switchen **10** for at bekræfte. „Intensive Cleaning“-programmet fortsættes (der løber varmt vand ud af udløbet). Derefter er maskinen driftsklar.

Rengøring af mælkesystemets dele

Det anbefales foruden „*Intensive Cleaning*-programmet“ regelmæssigt at rengøre mælkebeholder og mælkefordeler samt den forreste mælkefordelers afdækning.

- Træk slangen af udløbet.
- Klap udløbet op fremad.
- Træk mælkeenheden af udløbet nedad i pilens retning (fig. **G**).
- Træk den forreste afdækning af mælkefordeleren (fig. **H**).
- Skyl de enkelte dele under varmt vand.
- Montering foregår i omvendt rækkefølge.

Integreret rengøringsprogram

Det integrerede rengøringsprogram (varighed ca. 10 minutter) fjerner rester og kaffeolierester, som ikke kan fjernes manuelt. Fremgangsbjælken på tekstdisplayet **4** viser rengøringsprogrammets aktuelle fremgang.

Rengøringsprogrammet skal køres hver 2. måned eller efter 200 bryggede kopper, dog senest, når der vises en tilsvarende melding på tekstdisplayet **4**.

Benyt kun Melitta® PERFECT CLEAN rengøringstabs.

- Vip låget på vandbeholderen **6** op.
- Træk vandbeholderen **6** op af maskinen.
- Fyld vandbeholderen **6** op til max.-markeringen med vand fra hanen.
- Sæt vandbeholderen **6** i igen.
- Tilslut slangen til drypskålen og til udløbet (fig. **D**).
- Åbn undermenuen *Pleje*.
- Vælg menupunktet *Rengøring*.
- Vælg menupunktet *Start*. Rengøringsprogrammet starter.
- Tøm indimellem drypskåen og grumsbeholderen, og sæt dem i igen.

- Når meldingen „*Stil 0,7 l beholder under udløbet*“ vises på tekstdisplayet **4**, skal der stilles en passende beholder under udløbet **3**.
- Der gennemføres to skylninger.
- Når meldingen „*Kom en rengøringstabet i pulverskakten*“ vises på tekstdisplayet **4**, skal låget til pulverskakten åbnes, og der skal kommes en rengøringstab i (fig. **I**), og låget skal lukkes igen.
- Rengøringsprogrammet fortsættes (ca. 5 minutter), der løber vand ud af udløbet og ned i drypskålen inde i maskinen.
- Når meldingen „*Tøm skål og beholder*“ vises på tekstdisplayet **4**, skal beholderen under udløbet og drypskålen tømmes. Sæt derefter begge i igen.
- Når rengøringsprogrammet er afsluttet, er maskinen driftsklar.

Integreret afkalkningsprogram

ADVARSEL

Fare for hudirritation pga. afkalkningsmiddel!

- ▶ Vær opmærksom på sikkerhedsinformationer og mængdeangivelser på afkalkningsmidlets emballage.

Det integrerede afkalkningsprogram (varighed ca. 25 minutter) fjerner kalkrester inde i maskinen. Fremgangsbjælken på tekstdisplayet **4** viser afkalkningsprogrammets aktuelle fremgang.

Afkalkningsprogrammet skal køres hver 3. måned, dog senest, når der vises en tilsvarende melding på tekstdisplayet **4**.

Anvend kun Melitta® ANTI CALC.

- Åbn undermenuen *Pleje*.
- Vælg menupunktet *Afkalkning*.
- Vælg menupunktet *Start*. Afkalkningsprogrammet starter.
- Når meldingen „*Tøm skål og beholder*“ vises på tekstdisplayet **4**, skal drypskålen og grumsbeholderen tømmes og sættes i igen.
- Hvis meldingen „*Tag vandtanken ud*“ vises på tekstdisplayet **4**, skal låget til vandbeholderen **6** vippe op og vandbeholderen **6** trækkes op af maskinen og tømmes.
- Fjern et eventuelt anvendt vandfilter fra vandbeholderen.
- Fyld afkalkningsmiddel i vandbeholderen i henhold til anvisningerne på emballagen.
- Sæt vandbeholderen **6** i igen.
- Stil en beholder (kapacitet min. 0,7 l) under udløbet **3**.
- Tryk på rotary switchen **10** for at bekræfte.
- Tilslut slangen til drypskålen og til udløbet (fig. **D**).
- Tryk på rotary switchen **10** for at bekræfte. Afkalkningsprogrammet fortsættes (ca. 20 minutter), der løber vand ud af udløbet og ned i drypskålen inde i maskinen.
- Når meldingen „*Tøm skål og beholder*“ vises på tekstdisplayet **4**, skal beholderen under udløbet og drypskålen tømmes. Sæt derefter begge i igen.
- Hvis meldingen „*Fyld vandtanken*“ vises på tekstdisplayet **4**, skal låget til vandbeholderen **6** vippe op og vandbeholderen **6** trækkes op af maskinen.
- Skyl vandbeholderen **6** grundigt.
- Fyld vandbeholderen **6** op til max.-markeringen med vand fra hanen.
- Sæt vandbeholderen **6** i igen.
- Afkalkningsprogrammet fortsættes (ca. 5 minutter), der løber vand ud af udløbet og ned i drypskålen inde i maskinen.
- Når meldingen „*Tøm skål og beholder*“ vises på tekstdisplayet **4**, skal beholderen under udløbet og drypskålen tømmes. Sæt derefter begge i igen.
- Når afkalkningsprogrammet er afsluttet, er maskinen driftsklar.

Isætning, udskiftning, fjernelse af vandfilter

Melitta® PRO AQUA filterpatronen filtrerer kalk og andre skadelige stoffer fra vandet. Vandfilteret bør udskiftes regelmæssigt, dog senest, når maskinen opfordrer til det. Vandfilteret fås hos en specialforhandler.

Når vandfilteret bliver isat, skiftet eller fjernet, skal dette bekræftes via undermenuen *Filter*. Efter isætning eller udskiftning nulstiller maskinen vandfiltercyklussen og kan rettidigt opfordre til at udskifte vandfilteret.

Isætning af vandfilter

- Stil vandfilteret i et glas med vand fra hanen i nogle minutter, før det sættes i.
- Åbn undermenuen *Pleje*.
- Vælg menupunktet *Filter*.
- Vælg menupunktet *Isætning af filter*.
- Vælg menupunktet *Start*.
- Vip låget på vandbeholderen **6** op.
- Træk vandbeholderen **6** op af maskinen.
- Skru forsigtigt Melitta® PRO AQUA-filterpatronen i gevindet på bunden af vandbeholderen ved hjælp af hjælpeværktøjet nederst på den medfølgende kaffeske.
- Fyld vandbeholderen **6** op til max.-markeringen med vand fra hanen.
- Sæt vandbeholderen **6** i igen.
- Tryk på rotary switchen **10** for at bekræfte.
- Tøm beholderen (kapacitet min. 0,5 l), og stil den under udløbet **3** igen.
- Tryk på rotary switchen **10** for at bekræfte. Maskinen skyller og vender derefter tilbage i standby-modus. Vandhårdheden er automatisk indstillet på *Soft* (Blød).

Udskiftning af vandfilter

Vandfilteret skal udskiftes, når der vises en tilsvarende melding på tekstdisplayet **4**.

- Åbn undermenuen *Pleje*.
- Vælg menupunktet *Filter*.
- Vælg menupunktet *Udskiftning af filter*.
- Vælg menupunktet *Start*.
- Vip låget på vandbeholderen **6** op.
- Træk vandbeholderen **6** op af maskinen.
- Skru vandfilteret ud af gevindet i bunden af vandbeholderen.
- Skru forsigtigt den nye Melitta® PRO AQUA-filterpatron i gevindet på bunden af vandbeholderen ved hjælp af hjælpeværktøjet nederst på den medfølgende kaffeske.
- Fyld vandbeholderen **6** op til max.-markeringen med vand fra hanen.
- Sæt vandbeholderen **6** i igen.
- Tryk på rotary switchen **10** for at bekræfte.
- Tøm beholderen (kapacitet min. 0,5 l), og stil den under udløbet **3** igen.
- Tryk på rotary switchen **10** for at bekræfte. Maskinen skyller og vender derefter tilbage i standby-modus.

Fjernelse af vandfilter

Melitta® PRO AQUA-filterpatronen må ikke være tør i længere tid. Derfor anbefales det at opbevare Melitta® PRO AQUA-filterpatronen i et glas vand i køleskabet, hvis maskinen ikke anvendes i længere tid.

- Vip låget på vandbeholderen **6** op.
- Træk vandbeholderen **6** op af maskinen.
- Skru vandfilteret ud af gevindet i bunden af vandbeholderen.
- Sæt vandbeholderen **6** i igen.
- Åbn undermenuen *Pleje*.
- Vælg menupunktet *Filter*.
- Vælg menupunktet *Fjernelse af filter*.
- Vælg menupunktet *Start*.
- På tekstdisplayet **4** vises meldingen „Filter has been removed, Set water hardness“ (Filteret er fjernet, indstil vandhårdhed).
- Indstil vandhårdheden (side 128).

Transport, opbevaring og bortskaffelse

Uddampning af maskinen



ADVARSEL

Der er fare for forbrænding og skoldning pga. varm damp og det varme damprør!

Ved uddampning kommer der varm damp ud af maskinen.

- ▶ Sørg for, at ingen del af kroppen kommer i berøring med den varme damp, f.eks. ansigtet.

Det anbefales at uddampe maskinen, hvis den ikke bruges i længere tid og før en transport. På den måde er maskinen også beskyttet mod frostskafer.





- Fjern i givet fald vandfilteret (side 135).
- Stil en beholder under udløbet **3**.
- Åbn undermenuen *System*.
- Vælg menupunktet *Uddampning*.
- Vælg menupunktet *Start*.
- Vip låget på vandbeholderen **6** op, og træk vandbeholderen **6** op af maskinen.
- Tilslut slangen til drypskålen og til udløbet (fig. **D**).
- Tryk på rotary switchen **10** for at bekræfte. Maskinen varmer op.
- Maskinen uddampes og slukkes derefter helt.

Transport

- Uddamp maskinen.
- Tøm og rengør drypskål og grumsbeholder.
- Tøm vandbeholderen og bønnebeholderen. Sug evt. bønner, der sidder i bunden, ud.
- Fastgør løse dele (kopplade osv.) med egnet tape.
- Transporter så vidt muligt maskinen i den originale emballage inklusive hårdt polystyrenskum.

Bortskaffelse

Denne maskine er mærket i henhold til det europæiske direktiv 2002/96/EF om affald af elektrisk og elektronisk udstyr (waste electrical and electronic equipment WEEE). Direktivet forskriver rammerne for en tilbagetagelse og genanvendelse af brugt udstyr, der gælder inden for hele EU. Få informationer om aktuelle bortskaffelsesveje hos specialforhandleren.

Afhjælpning af fejl		
Fejl	Årsag	Foranstaltning
Kaffen kommer kun dråbevist.	Malegrad for fin.	Indstil malegraden grovere. Rengør bryggeenheden. Udfør evt. afkalknings- eller rengøringsprogram.
Kaffen kommer ikke.	Vandbeholder er tom eller er sat forkert i.	Fyld vandbeholderen, og kontroller, at den sidder rigtigt.
	Bryggeenhed tilstoppet.	Rengør bryggeenheden.
Kværnen maler ikke kaffebønnerne.	Bønnerne falder ikke ned i kværnen (for olieholdige bønner).	Bank forsigtigt på bønnebeholderen.
	Fremmedlegemer i kværnen.	Kontakt hotline.
	Omskifter står lodret.	Stil omskifter til højre eller venstre.
Kraftig støj fra kværnen.	Fremmedlegemer i kværnen.	Kontakt hotline.
Bønnesymboler  blinker, selv om bønnebeholderen er fuld.	For lidt malede bønner i bryggekompartimentet.	Betjeningsknap til koptilberedning
Maskinen viser "Vandmangel", selv om vandbeholderen er fyldt.  lyser på displayet.	Svømmeren er blokeret.	Kontrollér svømmerens tilstand i vandbeholderen, tøm vandet ud, og ryst beholderen forsigtigt.
Bryggeenheden kan ikke sættes ind igen efter udtagning.	Bryggeenheden er ikke låst korrekt.	Kontrollér, om grebet til låsning af bryggeenheden er gået korrekt i hak.
	Motoren er ikke i den rigtige position.	Tryk samtidigt på Tænd-/sluk-knappen  og My-Coffee-knappen  . Apparatet udfører en initialisering.
Indikation <i>Systemfejl</i> på tekstdisplayet.	Softwarefejl	Tænd og sluk apparatet på Tænd-/sluk-knappen  , hjælper dette ikke, bedes du henvende dig til vores hotline.

Tekniske data

Tekniske data	
Driftsspænding	220-240 V, 50/60 Hz
Effektforbrug	Maks. 1400 W
Pumpetryk	Maks. 15 bar
Mål	
Bredde	255 mm
Dybde	352 mm
Højde	473 mm
Kapacitet	
Bønnebeholder	270 g (2 x 135 g)
Vandbeholder	1,8 l
Vægt (tom)	9,3 kg
Omgivelsesbetingelser	
Temperatur	10 °C til 32 °C
Relativ luftfugtighed	30 % til 80 % (ikke kondenserende)

Säkerhetsanvisningar

Läs igenom bruksanvisningen noga och följ den.

Apparaten är avsedd för tillberedning av kaffedrycker av kaffeböner eller kaffepulver och för uppvärmning av mjölk och vatten.

Apparaten är avsedd för användning i privata hushåll.

All annan användning räknas som inte korrekt användning och kan leda till person- och saskador.



Apparaten uppfyller gällande europeiska direktiv.

Apparaten är tillverkad på den senaste tekniska utvecklingsnivån. Det finns dock ändå kvarvarande risker.

Du måste följa säkerhetsanvisningarna för att undvika risker.

Melitta tar inget ansvar för skador på grund av underlåtelse att följa säkerhetsanvisningarna.

VARNING

Risk på grund av elektrisk ström!

Om apparaten eller nätkabeln är skadad råder livsfara på grund av en elektrisk stöt.

Gör så här för att undvika risker på grund av elektrisk ström:

- ▶ Använd inte en skadad nätkabel.
- ▶ En skadad nätkabel får endast bytas av tillverkaren, dennes kundtjänst eller en person med likvärdig kvalifikation.
- ▶ Öppna inte några fastskruvade skydd på apparatens hölje.
- ▶ Apparaten får användas endast om den är tekniskt felfri.
- ▶ En defekt apparat får endast repareras av en auktoriserad verkstad. Reparera aldrig apparaten själv.
- ▶ Utför inga ändringar på apparaten, på dess komponenter eller medföljande tillbehör.
- ▶ Apparaten får inte sänkas ner i vatten.
- ▶ Låt inte nätkabeln komma i kontakt med vatten.

! VARNING**Risk för brännskada och skällning!**

Vätskor och ångor som tränger ut kan vara mycket heta. Delar av apparaten blir också mycket heta. Gör så här för att undvika skällning och brännskador:

- ▶ Undvik hudkontakt med vätskor och ångor som tränger ut.
- ▶ Vidrör inga munstycken eller utlopp under användningen.

Allmän säkerhet!

Gör så här för att undvika person- och sakskador:

- ▶ Använd inte apparaten i ett skåp eller något liknande.
- ▶ Vidrör inte apparatens invändiga delar under pågående drift.
- ▶ Håll barn under 8 år borta från apparaten och dess nätsladd.
- ▶ Denna apparat får användas av barn från 8 år samt av personer med nedsatt fysisk, sensorisk eller mental förmåga eller personer som inte har erfarenhet och/eller kunskaper om hur apparaten ska hanteras, förutsatt att en annan person håller uppsikt eller att användaren har informerats om hur apparaten används på ett säkert sätt och vilka risker som föreligger.
- ▶ Barn får inte leka med apparaten. Rengöring och användarunderhåll får inte utföras av barn under 8 år. Barn över 8 år måste stå under uppsikt vid rengöring och användarunderhåll.
- ▶ Koppla bort apparaten från strömförsörjningen om den är utan uppsikt under en längre tid.

- ▶ Använd inte apparaten på höjder över 2000 m.
- ▶ Följ anvisningarna i motsvarande kapitel vid rengöringen av apparaten och dess komponenter (sidan 148).

En överblick**Bild A**

1	Droppskål med bricka för koppar och behållare för kaffesump (inuti)
2	Nivåindikator för vattennivån i droppskålen
3	Utlopp som kan ställas in i höjddel och med koppbelysning (LED)
4	Textdisplay
5	PÅ/AV-knapp 
6	Vattenbehållare
7	"Bean Select", bönbehållare med 2 kammare
8	Fack för färdigmalet bryggkaffe, med lock
9	Funktionsknappar
10	Vred (Rotary Switch)
11	Mjölkbhållare (förutom vid typ E 970-306)

Bild B

12	Strömkabel
13	Bryggenhet och märkskylt (bakom täckplåten)
14	Inställning av malningsgrad

Funktionsknappar

	Brygga espresso
	Tillaga Café Crème
	Tillaga Cappuccino
	Tillaga Latte Macchiato
	Kort knapptryck för att få mjölkskum. Långt knapptryck för att få varm mjölk.
	Värma vatten
	My Coffee: Välja förinställda, personliga inställningar.
	Ställa in kaffestyrka i fyra steg.
2 x	Tryck på följande före valet av kaffe och kaffespecialiteter: brygg två koppar av den valda produkten.

Innan apparaten används första gången

Kontrollera vad som ingår i leveransen

Kontrollera att leveransen är fullständig med hjälp av följande lista. Kontakta din återförsäljare om det fattas delar.

- Mjölkbhållare
- Mjölkslang
- Vattenfilter
- Inskruvningshjälpmiddel för vattenfiltret
- Testremсор för bestämning av vattnets hårdhet

Allmän information

- Använd bara rent vatten utan kolsyra.
- Använd de medföljande teststickorna för att fastställa hårdhetsgraden för det använda vattnet och ställa in vattnets hårdhetsgrad (sidan 147).
- Om du vill använda ett vattenfilter ska du inte sätta in detta förrän efter den första användningen.

Information för första idrifttagning

Apparaten måste avluftas inför första idrifttagning. Apparaten får endast startas med helt och hållet fylld vattenbehållare.

Display som visar exempel

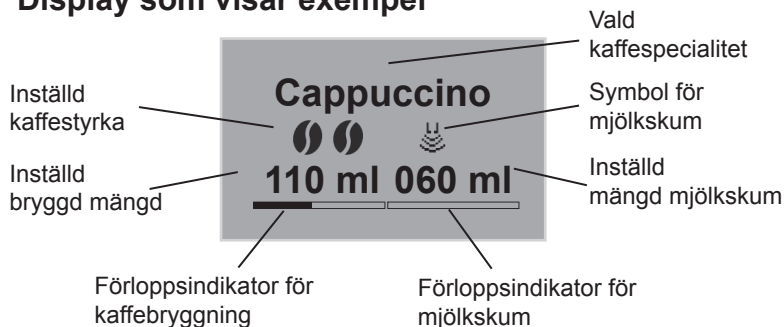

Komma igång

Första inkoppling

VARNING

Risk för brand och elektrisk stöt p.g.a. felaktig nätspänning, felaktiga eller skadade anslutningar och felaktig eller skadad nätkabel!

- ▶ Kontrollera att den spänning som anges på apparatens märkskylt stämmer med nätspänningen på platsen. Märkskylten finns på apparatens högra sida bakom täckplåten (bild **B**, **13**).
- ▶ Kontrollera att eluttaget motsvarar gällande normer för elektrisk säkerhet. Rådfråga en elektriker om du känner dig osäker.
- ▶ Använd aldrig skadade nätkablar (skadad isolering, frilagda ledare).

- Placera apparaten på en stabil, torr och plan yta med tillräckligt fritt utrymme (minst 10 cm) på sidorna.
- Sätt i nätkabeln i ett lämpligt uttag.
- Tryck på knappen  för att sätta på apparaten.

Efter inkoppling ska först språk och därefter klocktid ställas in:

- Vrid om vredet (Bild **A**, **10**) för att välja den aktuella inställningen (språk, timmar, minuter)
- Tryck på vredet för att spara den aktuella inställningen.

När du är klar med inställningarna fyller du på behållaren för kaffeböner:

- Fylla på behållaren för kaffeböner (sidan 142).
- Fyll därefter på vattenbehållaren.
- Fäll upp locket till vattenbehållaren **6** och dra upp den ur apparaten.
 - Fyll på vattenbehållaren med färskt kranvatten upp till högst max-markering.
 - Sätt in vattenbehållaren i apparaten.
 - Tryck på vredet.
 - Placera kärlet under utloppet **3**.
 - Tryck på vredet. Först körs två automatiska spolningscykler. När knapparna och bönsymbolerna lyser är apparaten klar för användning.

Fylla på behållaren för kaffeböner

VARNING

Risk för koffeinkänsliga personer!

Eftersom det alltid finns en liten mängd böner kvar ovanför kvarnen, blir den första koppen kaffe en blandning av de båda sorterna efter byte av kaffesort. De första två kopporna kan därför innehålla koffeinhaltigt kaffe vid omkoppling till koffeinfria böner. Det är alltså först den tredje tillagade koppen kaffe som blir helt koffeinfri efter omkoppling.

I bönbehållaren "Bean Select" med två kammare kan du fylla på två olika kaffesorter. Du kan växla mellan de båda sorterna med hjälp av en vippomkopplare.

- Fyll på bönbehållaren 7 med färsk kaffeböner (max 135 g per kammare).
- Välj önskad bönsort genom att ställa om vippomkopplaren till den avsedda kammaren.

Sätta på och stänga av maskinen

- Placera kärlet under utloppet 3.
- Tryck på PÅ/AV-knappen  för att sätta på eller stänga av apparaten. Apparaten genomför eventuellt en automatisk spolning.



Tillagning

- Fyll på vattenbehållaren varje dag med med färskt vatten. Det måste alltid finnas tillräckligt med vatten i vattenbehållaren för att apparaten ska fungera.
- Fyll företrädesvis på bönblandningar för espresso- eller helautomatiska kaffemaskiner i bönbehållaren. Använd inga kaffeböner som är malda, glaserade eller karamelliserade eller som behandlats med andra slags sockerhaltiga tillsatser.
- Upphållning av drycken avslutas automatiskt när den inställda bryggmängden uppnåtts.
- Upphållningen av drycken kan avbrytas genom en förnyad tryckning på den aktuella knappen.



Det finns två olika möjligheter för tillredningen.

- Standard: Inställningar som styrka eller mängd kan ändras direkt under bryggningen.
- My-Coffee: Med knappen  hämtar du sparade inställningar (sidan 144).



Tillredning av café crème eller espresso

- Starta apparaten.
- Placera kärlet under utloppet 3.
- Tryck på knappen  för Inställning av kaffestyrka.
- Tryck på knappen  (för espresso) eller knappen  (för Café Crème). Malning och upphållning av kaffe startar.
- Anpassa bryggmängden eller avbryt bryggningen genom att vrida om vredet.

Tillredning av cappuccino

- Starta apparaten.
- Placera kärlet under utloppet **3**.
- Anslut slangen till utloppet och till den medföljande Melitta® mjölkbehållaren (bild **C**) eller stick ner slangen i en vanlig mjölkförpackning.
- Tryck på knappen  för Inställning av kaffestyrka.
- Tryck på knappen . Malning och upphällning av kaffe startar.
- Anpassa bryggmängden (kaffe) eller avbryt bryggningen genom att vrida om vredet.
- Anpassa bryggmängden (mjölk) eller avbryt bryggningen genom att vrida om vredet.
- Kör Easy-Cleaning-programmet (sidan 149) eller välj ytterligare en dryck.

Tillredning av latte macchiato

- Starta apparaten.
- Placera kärlet under utloppet **3**.
- Anslut slangen till utloppet och till den medföljande Melitta® mjölkbehållaren (bild **C**) eller stick ner slangen i en vanlig mjölkförpackning.
- Tryck på knappen  för Inställning av kaffestyrka.
- Tryck på knappen . Apparaten börjar värma och hälla upp mjölken.
- Anpassa bryggmängden (mjölk) eller avbryt bryggningen genom att vrida om vredet.
- Anpassa bryggmängden (kaffe) eller avbryt bryggningen genom att vrida om vredet.
- Kör Easy-Cleaning-programmet (sidan 149) eller välj ytterligare en dryck.

Tillredning av mjölkskum eller varm mjölk

- Starta apparaten.
- Placera kärlet under utloppet **3**.
- Anslut slangen till utloppet och till den medföljande Melitta® mjölkbehållaren (bild **C**) eller stick ner slangen i en vanlig mjölkförpackning.
- Tryck på knappen  (**kort** tryck för mjölkskum/**långt** tryck för varm mjölk). Apparaten börjar värma och hälla upp mjölken.
- Anpassa bryggmängden eller avbryt bryggningen genom att vrida om vredet.
- Kör Easy-Cleaning-programmet (sidan 149) eller välj ytterligare en dryck.

Vid tillredning med färdigmalet bryggkaffe går det inte att tillaga två koppar med hjälp av knappen **2x**.

Tillredning av hett vatten



- Starta apparaten.
- Placera kärlet under utloppet **3**.
- Tryck på knappen . Upphällningen av hett vatten startar.
- Anpassa bryggmängden eller avbryt bryggningen genom att vrida om vredet.

Vid tillredning med färdigmalet bryggkaffe går det inte att tillaga två koppar med hjälp av knappen **2x**.

Tillredning av drycker med färdigmalet bryggkaffe

- Starta apparaten.
- Öppna locket **8** till bryggkaffefacket.
- Använd den medföljande kaffeskeden för att fylla på (max en kaffesked) bryggmalet kaffe (absolut inte pulverkaffe) i facket **8** för bryggkaffe.
- Stäng locket till bryggkaffefacket **8**.
- Placera kärlet under utloppet **3**.
- Tryck på knappen . Upphållningen av kaffe startar. Om du inte tillagar en kopp kaffe inom 3 minuter efter att bryggkaffefacket öppnats, kopplar apparaten åter om till användning av kaffebönor och förflyttar det färdigmalda kaffet till behållaren för kaffesump. Detta görs för att förhindra att bryggkammaren blir överfull vid ett senare tillfälle.
- Anpassa bryggmängden eller avbryt bryggningen genom att vrida om vredet.
- Vid tillredning med färdigmalet bryggkaffe går det inte att tillaga två koppar med hjälp av knappen **2 x**.

My-Coffee-knappen: Tillreda drycker med personliga inställningar

- Starta apparaten.
- Placera kärlet under utloppet.
- Tryck på My-Coffee-knappen  upprepade gånger tills det önskade användarnamnet visas på displayen.
- Tryck på knappen för önskad dryck (sidan 142). Upphållning av drycken startar.
- För att lämna My-Coffee-läget trycker du på My-Coffee-knappen  upprepade gånger tills klocktiden eller *Klar att använda* visas igen.

Hantering av menyerna

- När apparaten är inkopplad trycker du på vredet **10** under mer än två sekunder. Huvudmenyn visas på textdisplayen **4**.
- Vrid om vredet **10** för att välja önskad undermeny.
- Tryck på vredet **10** för att hämta en vald undermeny.
- Välj *Exit* för att gå ur den aktuella meny och gå tillbaka till den föregående undermenyn.
- Välj *Exit* i huvudmenyn eller tryck på någon av knapparna för kaffe-bryggning för att gå tillbaka till standbyläget.

Undermenyer, översikt

Undermeny	Betydelse
"Exit"	Gå ur huvudmenyn
"My Coffee"	Inmatning av personliga inställningar för kaffe.
"Skötsel"	Renspolning, Easy Cleaning, Intensive Cleaning, Rengöring, Avkalkning, Sätta i filter
"Energisparläge"	Ändra inställningar för energisparläge
"Ställ klockan"	Ställa om klockan
"Auto OFF"	Ändra inställningar för automatisk avstängning
"Vattenhårdhet"	Ställa in vattenhårdhet
"Språk"	Ändra språk
"Bryggningar"	Visa det totala antalet kaffe-bryggningar
"System"	Återställa apparaten till fabriksinställningar

Undermenyn "My Coffee"

Här kan du bestämma olika inställningar för drycker både för standardbryggnig och My-Coffee-bryggnig.

- Inställningar standardbryggnig: Sparade inställningar kan hämtas direkt via respektive funktionsknappar.
- Inställningar My-Coffee-bryggnig: Mata in individuella inställningar för drycker, för upp till fyra personer.

Redigera användarprofil

- Öppna undermenyn *My Coffee*.
- Välja öskad användarprofil. Vid idrifttagning finns *Namn 1* till *Namn 4* att välja mellan.

Ange användarnamn

- Öppna undermenyn *My Coffee*.
- Välja öskad användarprofil.
- Välj menypunkten *Ändra namn*.
- Välj de enskilda bokstäverna i namnet. Den första bokstaven skrivs automatiskt med versal. Upp till nio tecken kan matas in.
- Välj ← för att radera en bokstav.
- Välj det tomma fältet för att mata in ett mellanslag.
- Välj *Exit* för att spara namnet.



Ange användarinställningar för drycker

- Öppna undermenyn *My Coffee*.
- Välja öskad användarprofil.
- Välj en dryck (t.ex. *Latte Macchiato*).
- Välj en egenskap (t.ex. *Mjölkmängd*).
- Välj önskad mängd (t.ex. *80 ml*). Om inställningen för en egenskap inte ändras används fabriksinställningen.

Direktsparfunktion:

Om du under pågående My-Coffee-bryggnig ändrar inställningar, för t.ex. bryggmängd eller kaffestyrka, sparas ändringarna direkt under det valda användarnamnet.

Följande inställningar är möjliga:

- Bryggmängd: 30 ml till 220 ml
- Kaffestyrka: kan ställas in i fyra steg (från  = inte så starkt till  mycket starkt)
- Bryggtemperatur: låg, medel, hög
- Mjölkskum, mängd: 10 ml till 220 ml
- Mjölkmängd: 0 ml till 220 ml

Aktivering/inaktivering av användare

Användaren kan inaktiveras. Inaktiverade användare finns fortfarande kvar men kan inte öppnas med hjälp av My-Coffee-knappen. ..

- Öppna undermenyn *My Coffee*.
- Välja öskad användarprofil.
- Välj menypunkten *Aktiv/Inaktiv*.
- Välj menypunkten *Aktiv/Inaktiv*. En avbockning bakom *Inaktiv* bekräftar att inaktiveringen utförts.
- Gör på samma sätt för att åter *aktivera* användaren men välj denna gång menypunkten *Aktiv*.

Undermenyn "Skötsel"

Här kan du starta olika integrerade underhålls- och rengöringsprogram.

Menypunkt	Betydelse
"Exit"	Gå ur undermenyn
"Spolning"	Renspola kaffeenheten
"Easy Cleaning"	Renspöla mjölkenheten
"Intensive Cleaning"	Köra intensivrengöringsprogrammet för mjölkenheten
"Rengöring"	Kör rengöringsprogrammet för kaffeenheten
"Avkalkning"	Kör avkalkningsprogrammet för kaffeenheten
"Filter"	Vattenfilter: insättning, byte, borttagning

Undermenyn "Energisparläge"

Här kan du ställa in hur lång tid det ska ta innan apparaten går till energisparläge.

I energisparläge förbrukar apparaten betydligt mindre energi än i standby-läge. Vi rekommenderar ändå att du stänger av apparaten med PÅ/AV-knappen  om den inte ska användas på ett tag (t.ex. på natten).

- Öppna undermenyn *Energisparläge*.
- Välj önskad tidsperiod efter vilken apparaten ska koppla om till energisparläge. Eller välj *OFF* om du vill att apparaten aldrig ska gå över i energisparläge. Apparaten återgår därefter till huvudmenyn.

Undermenyn "Ställa klockan"

Här kan klocktiden ändras eller avaktiveras.

- Öppna undermenyn *Ställa klockan*.
- Välj aktuella timmar och minuter. Apparaten återgår därefter till huvudmenyn. Klocktiden sparas och visas när apparaten är klar för användning.
- För att avaktivera visning av klocktiden inmatas klocktiden 00:00. Apparaten visar ingen klocktid i påslaget tillstånd..

Undermenyn "Auto OFF"

Här kan du ställa in hur lång tid det ska ta innan apparaten stängs av automatiskt. Alternativt kan du också ställa in en konkret klocktid vid vilken apparaten ska stängas av automatiskt. Auto-OFF-funktionen kan inte avaktiveras helt och hållet. Apparaten stängs alltid av efter tidigast 8 minuter och senast 8 timmar. Vid inställning av en funktionstid (*OFF efter...*) och en avstängningstidpunkt (*OFF om...*) väljer apparaten avstängningstid enligt den senaste aktiviteten.

Ställa in avstängningstid

- Öppna undermenyn *Auto OFF*.
- Välj menypunkten *OFF efter...* för att ställa in den tidpunkt efter vilken apparaten ska stängas av automatiskt.
- Ställ in önskad tid (t.ex. *1 timme*). Apparaten återgår därefter till huvudmenyn.

Ställa in avstängningspunkt

- Öppna undermenyn *Auto OFF*.
- Välj menypunkten *OFF klockan...* för att ställa in den klocktid vid vilken apparaten ska stängas av automatiskt.
- Ställ in önskad tid (t.ex. *klockan 23:25*). Apparaten återgår därefter till huvudmenyn.

Undermenyn "Vattenhårdhet"

Här kan vattnets hårdhetsgrad ställas in. Använd den medföljande testremsan för att ta reda på hårdhetsgraden för ditt vatten. Följ anvisningarna på förpackningen för testremsan. Vattnets hårdhetsgrad är vid leverans inställd på "mycket hårt"

- Öppna undermenyn *Vattenhårdhet*.
- Välj område för den aktuella vattenhårdheten (t.ex. *mycket hårt*). Apparaten övergår därefter automatiskt till huvudmenyn.

Vatten-hårdhetsgrad	°dH	°F
mjuk	0-7,2°dH	0-13 °f
medel	7,2-14 °dH	13-25 °f
hård	14-21,2°dH	25-38 °f
Mycket hårt	> 21,2 °dH	>38 °f

Undermenyn "Språk"

Här kan du ställa in det språk som ska visas på displayen.

- Öppna undermenyn *Språk*.
- Välj önskat språk (t.ex. *Svenska*).
- Välj meny punkten *Ja* för att besvara frågan (t.ex. *Vill du byta språk?*). Apparaten övergår därefter automatiskt till huvudmenyn.

Undermenyn "Bryggingar"

Här kan du hämta upp det totala antalet kaffespecialiteter som tillretts sedan apparaten togs i bruk.

- Öppna undermenyn *Kaffebryggingar*.
- Det totala antalet tillredda drycker visas.

Undermenyn "System"

Här kan apparaten återställas till fabriksinställningar och ångas ur.

Återställa apparaten till fabriksinställningar

- Öppna undermenyn *System*.
- Välj meny punkten *Fabriksinställning*.
- Välj meny punkten *Återställning*.
Alla inställningar, även personliga inställningar på menyn *My Coffee*, återställs till fabriksinställningar.

Fabriksinställningar, översikt:

Espresso	Bryggmängd	50 ml
	Kaffestyrka	starkt
	Bryggtemperatur	normalt
Café Crème	Bryggmängd	120 ml
	Kaffestyrka	normalt
	Bryggtemperatur	normalt
Cappuccino	Bryggmängd	60 ml
	Mjölkskum, mängd	80 ml
	Kaffestyrka	starkt
	Bryggtemperatur	hög
Latte Macchiato	Bryggmängd	70 ml
	Mjölkskum, mängd	180 ml
	Mjölkmängd	0 ml
	Kaffestyrka	normalt
	Bryggtemperatur	hög

Ställa in malningsgraden

Malningsgraden är optimalt inställd vid leverans. Vi rekommenderar därför att du inte justerar malningsgraden förrän efter cirka 1000 kaffebryggningar (cirka 1 år).

Malningsgraden kan endast ställas in **medan** kvarnen är igång. Ställ följaktligen in malningsgraden direkt efter att du startat en kaffebryggning.

Om du inte tycker att kaffearenomen är tillräckligt intensiv kan du justera inställningen till en finare malningsgrad.

Ställ in malningsgraden med spaken 14.

- ▶ Åt höger = grövre malningsgrad
- ▶ Åt vänster = finare malningsgrad

Skötsel och rengöring

VARNING

Risk för en elektrisk stöt på grund av nätspänning!

- ▶ Dra ut stickproppen innan du börjar rengöra apparaten.
- ▶ Apparaten får inte sänkas ner i vatten.
- ▶ Ångregörare får inte användas.

Daglig rengöring

- Torka av apparaten utanpå med en mjuk fuktad duk och ett i handeln tillgängligt handdiskmedel.
- Tömma droppskålen.
- Tömma behållaren för kaffesump.

Rengöra bryggenheten

Bryggenheten bör göras ren varje vecka.

- Stäng av maskinen.
- Dra bort täckplåten **13** åt höger.
- Tryck in och håll kvar den röda knappen på bryggenhetens handtag (bild **E**).
- Vrid handtaget moturs till det tar stopp.
- Håll i handtaget och dra ut bryggenheten ur apparaten.
- Spola av bryggenheten på alla sidor med rent vatten. Området på bild **F** (pil) måste vara fritt från kafferester.
- Låt bryggenheten rinna av.
- Ta bort kafferester ur apparaten.
- Sätt in bryggenheten i apparaten, tryck in (och håll ner) den röda knappen (bild **E**) och vrid handtaget moturs tills det tar stopp.
- Skjut tillbaka täckplåten tills du hör att den hakar fast.

Spolning av kaffeenheten (Spolning)

Vid inkoppling av apparaten och vid avstängning, utför apparaten automatisk renspolning av kaffeenheten. Du kan också själv spola rent kaffeenheten då och då.

- Placera kärlet under utloppet **3**.
- Öppna undermenyn *Skötsel*.
- Välj meny punkten *Spolning*.
- Välj meny punkten *Start*. Spolningen startar (Varmt vatten strömmar ut ur utloppet).

Renspolning av mjölkenheten ("Easy Cleaning"-program)

Efter varje tillredning av en dryck som innehåller mjölk eller mjölkskum får du en uppmaning att spola rent mjölkenheten (*Easy Cleaning?*). "Easy Cleaning"-programmet kan också köras däremellan, om så behövs.

- Placera kärlet under utloppet **3**.
- Öppna undermenyn *Skötsel*.
- Välj meny punkten *Easy Cleaning*.
- Anslut slangen till droppskålen och till utloppet (bild **D**).
- Tryck på vredet **10** för att bekräfta. "Easy Cleaning"-programmet startar (hett vatten och het ånga passerar genom utloppet och slangen och ner i droppskålen).

Rengöring av mjölkenheten ("Intensive Cleaning"-program)

Under "Intensive Cleaning"-programmet rengörs mjölkenheten intensivt med hjälp av ett rengöringsmedel.

För optimalt skydd av apparaten och bästa hygien rekommenderar vi dig att köra "*Intensive Cleaning*"-programmet en gång i veckan.

Använd endast Melitta® PERFECT CLEAN mjölksystemrengöring.

- Rengör mjölkslangen och mjölkutloppsöppningarna.
- Ställ ett kärl (volym minst 0,5 l) under utloppet **3**.
- Öppna undermenyn *Skötsel*.
- Välj meny punkten *Intensive Cleaning*.
- Fyll mjölkbehållaren med 50 ml Melitta® PERFECT CLEAN mjölksystemrengöring.
- Fyll dessutom mjölkbehållaren med 450 ml varmt kranvatten.
- Anslut slangen till mjölkbehållaren och till utloppet (bild **C**).
- Tryck på vredet **10** för att bekräfta. "*Intensive Cleaning*"-programmet startar (vattenånga och het rengöringsvätska strömmar ut ur utloppet i samband med detta).
- Följ de fortsatta anvisningarna på displayen fram till programmets slut.
- Därefter avbryts programmet automatiskt och en uppmaning att spola rent mjölkbehållaren visas.
- Skölj ur mjölkbehållaren grundligt.
- Fyll sedan mjölkbehållaren med kranvatten.
- Anslut slangen till mjölkbehållaren och till utloppet (bild **C**).
- Tryck på vredet **10** för att bekräfta.
- Töm kärlet (volym minst 0,5 l) och ställ det på nytt under utloppet. **3**.
- Tryck på vredet **10** för att bekräfta. "*Intensive-Cleaning*"-programmet fortsätter (hett vatten strömmar ut ur utloppet i samband med detta). Därefter är apparaten klar för användning.

Rengöring av mjölksystemet olika delar

Vi rekommenderar att du regelbundet rengör mjölkbehållaren, mjölkmunstycket och det främre mjölkmunstyckets skydd förutom att du använder "Intensive Cleaning-programmet".

- Dra bort slangen från utloppet.
- Fäll upp utloppet framåt.
- Dra mjölkenheten i pilens riktning neråt från utloppet (Bild G).
- Dra bort den främre täckplåten från mjölkmunstycket. (Bild H).
- Spola av de olika delarna under hett vatten.
- Insättningen sker i omvänd ordning.

Integrerat rengöringsprogram

Det integrerade rengöringsprogrammet (varar ca 10 minuter) tar bort återstoder och rester av kaffeolja, som inte kan tas bort för hand. Förloppsindikatorn i textdisplayen 4 visar rengöringsprogrammets aktuella läge.

Det integrerade rengöringsprogrammet ska köras en gång varannan månad eller efter cirka 200 bryggda koppar och allra senast när ett motsvarande meddelande visas på textdisplayen 4.

Använd endast Melitta® PERFECT CLEAN rengöringstabletter.

- Fäll upp locket till vattenbehållaren 6.
- Dra upp vattenbehållaren 6 ur apparaten.
- Fyll på vattenbehållaren 6 med kranvatten upp till max-markeringen.
- Sätt tillbaka vattenbehållaren 6 i apparaten
- Anslut slangen till droppskålen och till utloppet (bild D).
- Öppna undermenyn *Skötsel*.
- Välj menypunkten *Rengöring*.

- Välj menypunkten *Start*. Rengöringsprogrammet startar.
- Töm droppskålen och behållaren för kaffesump då och då och sätt in dem igen.
- När meddelandet "Ställ 0,7 liters-behållaren under utloppet" visas på textdisplayen 4 ställer du motsvarande kärl under utloppet 3.
- Först körs två spolningscykler.
- När meddelandet "Lägg in en rengöringstablett i pulverfacket" visas på textdisplayen 4, öppnar du locket till pulverfacket, släpper ner en rengöringstablett (Bild I) och stänger sedan locket.
- Rengöringsprogrammet fortsätter (cirka 5 minuter), vatten i apparatens inre strömmar ut ur utloppet och ner i droppskålen.
- När meddelandet "Töm skål och behållare" visas på textdisplayen 4 tömmer du kärlet under utloppet och tömmer också droppskålen. Sätt därefter tillbaka båda.
- När rengöringsprogrammet är klart är apparaten klar för användning.

Integrerat avkalkningsprogram

VARNING

Avkalkningsmedlet kan irritera huden!

- ▶ Följ säkerhetsanvisningarna och mängdangivelserna på förpackningen till avkalkningsmedlet.

Det integrerade avkalkningsprogrammet (varar cirka 25 minuter) tar bort kalkrester i apparatens inre. Förloppsindikatorn på textdisplayen **4** visar det aktuella förloppet för avkalkningsprogrammet.

Avlalkningsprogrammet ska köras var tredje månad och allra senast när ett motsvarande meddelande visas på textdisplayen **4**.

Använd inget annat avkalkningsmedel än Melitta® ANTI CALC.

- Öppna undermenyn *Skötsel*.
- Välj menypunkten *Avkalkning*.
- Välj menypunkten *Start*. Avkalkningsprogrammet startar.
- När meddelandet "*Töm skål och behållare*" visas på textdisplayen **4** tömmer du droppskålen och kaffesumpbehållaren och sätter tillbaka dem igen.
- När meddelandet "Ta bort vattenbehållaren" visas på textdisplayen **4**, fäller du upp locket till vattenbehållaren **6** och drar upp vattenbehållaren **6** ur apparaten och tömmer den.
- Om du använder ett vattenfilter tar du ut det ur vattenbehållaren.
- Tillsätt avkalkningsmedel till vattenbehållaren enligt informationen på förpackningen.
- Sätt tillbaka vattenbehållaren **6** i apparaten
- Ställ ett kärl (volym minst 0,7 l) under utloppet **3**.
- Tryck på vredet **10** för att bekräfta.
- Anslut slangen till droppskålen och till utloppet (bild **D**).
- Tryck på vredet **10** för att bekräfta. Avkalkningsprogrammet fortsätter (cirka 20 minuter), vatten i apparatens inre strömmar ut ur utloppet och ner i droppskålen.
- När meddelandet "*Töm skål och behållare*" visas på textdisplayen **4** tömmer du kärlet under utloppet och tömmer också droppskålen. Sätt därefter tillbaka båda.
- När meddelandet "Fyll vattenbehållaren" visas på textdisplayen **4**, fäller du upp locket till vattenbehållaren **6** och drar upp vattenbehållaren **6** ur apparaten.
- Skölj ur vattenbehållaren **6** noga.
- Fyll på vattenbehållaren **6** med kranvatten upp till max-markeringen.
- Sätt tillbaka vattenbehållaren **6** i apparaten
- Avkalkningsprogrammet fortsätter (cirka 5 minuter), vatten i apparatens inre strömmar ut ur utloppet och ner i droppskålen.
- När meddelandet "*Töm skål och behållare*" visas på textdisplayen **4** tömmer du kärlet under utloppet och tömmer också droppskålen. Sätt därefter tillbaka båda.
- När avkalkningsprogrammet är klart är apparaten klar för användning.

Vattenfilter: insättning, byte, borttagning

Melitta® PRO AQUA filterpatron filtrerar kalk och andra skadliga ämnen från vattnet. Vattenfiltret bör bytas regelbundet, senast när apparaten uppmanar dig till detta. Vattenfilter kan köpas i fackhandeln.

När du sätter in, byter eller tar bort vattenfiltret, ska detta bekräftas via undermenyn *Filter*. Efter insättning eller byte nollställs vattenfiltercykeln. Apparaten kan då uppmana dig att byta vattenfilter i rätt tid.

Sätta i vattenfiltret

- Innan du sätter i vattenfiltret ska det ligga ett par minuter i ett glas med kranvatten.
- Öppna undermenyn *Skötsel*.
- Välj menypunkten *Filter*.
- Välj menypunkten *Sätta i filter*.
- Välj menypunkten *Start*.
- Fäll upp locket till vattenbehållaren **6**.
- Dra upp vattenbehållaren **6** ur apparaten.
- Skruva försiktigt fast Melitta® PRO AQUA-filterpatronen försiktigt i gången på vattenbehållarens botten med hjälp av inskruvningshjälpmedlet nedtill på kaffemåttet som medföljer apparaten.
- Fyll på vattenbehållaren **6** med kranvatten upp till max-markeringen.
- Sätt tillbaka vattenbehållaren **6** i apparaten
- Tryck på vredet **10** för att bekräfta.
- Töm kärlet (volym minst 0,5. l) och ställ det på nytt under utloppet. **3**.

- Tryck på vredet **10** för att bekräfta. Apparaten spolar och återgår sedan till standbyläget. Vattenhårdheten ställs automatiskt in på *mjukt*.

Byta vattenfilter

Vattenfiltret ska bytas när motsvarande uppmaning visas på textdisplayen **4**.

- Öppna undermenyn *Skötsel*.
- Välj menypunkten *Filter*.
- Välj menypunkten *Byta filter*.
- Välj menypunkten *Start*.
- Fäll upp locket till vattenbehållaren **6**.
- Dra upp vattenbehållaren **6** ur apparaten.
- Skruva ur vattenfiltret ur gången på vattenbehållarens botten.
- Skruva försiktigt fast Melitta® PRO AQUA-filterpatronen försiktigt i gången på vattenbehållarens botten med hjälp av inskruvningshjälpmedlet nedtill på kaffemåttet som medföljer apparaten.
- Fyll på vattenbehållaren **6** med kranvatten upp till max-markeringen.
- Sätt tillbaka vattenbehållaren **6** i apparaten
- Tryck på vredet **10** för att bekräfta.
- Töm kärlet (volym minst 0,5. l) och ställ det på nytt under utloppet. **3**.
- Tryck på vredet **10** för att bekräfta. Apparaten spolar och återgår sedan till standbyläget.

Avlägsna vattenfilter

Melitta® PRO AQUA-filterpatronen får inte vara torr under en längre tid. Vi rekommenderar därför att du förvarar Melitta® PRO AQUA-filterpatronen i ett glas vatten i kylskåpet om apparaten inte ska användas på länge.

- Füll upp locket till vattenbehållaren **6**.
- Dra upp vattenbehållaren **6** ur apparaten.
- Skruva ur vattenfiltret ur gängen på vattenbehållarens botten.
- Sätt tillbaka vattenbehållaren **6** i apparaten
- Öppna undermenyn *Skötsel*.
- Välj meny punkten *Filter*.
- Välj meny punkten *Ta bort filtret*.
- Välj meny punkten *Start*.
- I textdisplayen **4** visas meddelandet "*Filtret har avlägsnats, ställ in vattenhårdhet*".
- Ställa in vattenhårdhet, (sidan 147).

Transport, lagring och avfallshantering

Avlägsna ånga ur apparaten



VARNING

Risk för brännskada och skällning på grund av het ånga och hett ångrör!

När du avlägsnar ånga strömmar het ånga ut ur apparaten.

- ▶ Låt ingen kroppsdel, t.ex. ansiktet, komma i beröring med den heta ångan.

Vi rekommenderar att du avlägsnar ånga ur apparaten om den inte ska användas på länge och före en transport. På så sätt skyddas apparaten också mot frostsador.





- Ta eventuellt bort vattenfiltret (sidan 153).
- Placera kärlet under utloppet **3**.
- Öppna undermenyn *System*.
- Välj meny punkten *Avluftning*.
- Välj meny punkten *Start*.
- Fäll upp locket till vattenbehållaren **6** och dra upp vattenbehållaren **6** ur apparaten.
- Anslut slangen till droppskålen och till utloppet (bild **D**).
- Tryck på vredet **10** för att bekräfta. Apparaten värms upp.
- Apparaten avluftas och stängs därefter av.

Transportera

- Avlufta apparaten.
- Töm och rengör droppskålen och behållaren för kaffesump.
- Töm vattenbehållaren och bönbehållaren. Bönor som sitter djupt måste eventuellt sugas upp.
- Sätt fast lösa delar (brickan för koppar och liknande) med lämplig tejp.
- Apparaten ska om möjligt transporteras i originalförpackningen inklusive dess hårdskum.

Avfallshantering

Denna apparat är märkt enligt det europeiska direktivet 2002/96/EG beträffande begagnade elektriska och elektroniska apparater (waste electrical and electronic equipment WEEE). Direktivet anger ramarna för återtagning och återvinning av begagnade apparater inom hela EU. Information om gällande avfallshangeringsvägar kan erhållas i fackhandeln.

Åtgärder vid fel		
Fel	Orsak	Åtgärd
Kaffet kommer bara droppvis.	För fin malningsgrad.	Ställ in malningsgraden grövre. Rengör bryggenheten. Kör eventuellt avkalknings- eller rengöringsprogrammet.
Det kommer inget kaffe.	Inget vatten i vattenbehållaren eller vattenbehållaren är felaktigt insatt.	Fyll på vattenbehållaren och se efter att den sitter korrekt.
	Bryggenheten är igensatt.	Rengör bryggenheten.
Kvarnen malar inga kaffeböner.	Kaffebönorna faller inte ner i kaffekvarnen (för oljiga böner).	Knacka lätt på bönbehållaren.
	Främmande föremål i kvarnen.	Kontakta Melittas telefonsupport.
	Vippomkopplaren står i lodrätt läge.	Ställ om vippomkopplaren åt höger eller åt vänster.
Kvarnen låter mycket högt.	Främmande föremål i kvarnen.	Kontakta Melittas telefonsupport.
Bönsymbolerna  blinkar, fastän bönbehållaren är påfylld.	Det är inte tillräckligt mycket malda böner i bryggkammaren.	Tryck på knappen för tillagning.
Apparaten visar "Vatten saknas" trots att vattentanken är full.  lyser på displayen.	Flottören är blockerad.	Kontrollera flottörens nivå i vattentanken, ta bort vattnet och skaka tanken försiktigt.
Det går inte att sätta tillbaka bryggenheten efter att den tagits ut.	Bryggenheten är inte låst på rätt sätt.	Kontrollera om handtaget för låsning av bryggenheten är rätt ihakat.
	Drivmekanismen står inte i rätt läge.	Tryck samtidigt på PÅ/AV-knappen  och My-Coffee-knappen  . Apparaten utför en initiering.
Meddelandet <i>Systemfel</i> visas på textdisplayen.	Programfel	Stäng av och sätt på apparaten igen med PÅ/AV-knappen  . Kontakta Melittas telefonsupport om detta inte hjälper.

Tekniska data

Tekniska data	
Driftspänning	220-240 V, 50/60 Hz
Effektförbrukning	maximalt 1400 W
Pumptryck	maximalt 15 bar
Mått	
Bredd	255 mm
Djup	352 mm
Höjd	473 mm
Volym	
Bönbehållare	270 g (2x 135 g)
Vattentank	1,8 l
Vikt (tom)	9,3 kg
Omgivningsförhållanden	
Temperatur	10 °C till 32 °C
Relativ luftfuktighet	30 % till 80 % (inte kondenserande)

Sikkerhetsanvisninger

Les bruksanvisningen nøye og følg anvisningene.

Apparatet brukes til tilberedelse av kaffedrikker av kaffebønner eller kaffepulver og til oppvarming av melk og vann.

Apparatet er bestemt for bruk i privat husholdning.

Enhver annen bruk gjelder som ikke formålsbestemt og kan føre til personskader og materielle skader.



Apparatet tilsvare de gjeldende Europeiske direktivene.

Apparatet er konstruert i henhold til den nyeste teknologien. Likevel finnes det restfarer.

For å unngå farer, må du overholde sikkerhetsanvisningene.

For skader på grunn av manglende overholdelse av sikkerhetsanvisningene overtar Melitta intet ansvar.



ADVARSEL

Fare på grunn av elektrisk strøm!

Hvis apparatet eller strømkabelen er skadet, består det livsfare på grunn av elektrisk støt.

For å unngå farer på grunn av elektrisk strøm:

- ▶ Bruk aldri en skadet strømkabel.
- ▶ En skadet strømkabel må utelukkende erstattes av produsenten, dens kundeservice eller en lignende kvalifisert person.
- ▶ Ikke åpne fastskrudde deksler på huset til apparatet.
- ▶ Bruk apparatet bare hvis det befinner seg i en teknisk feilfri tilstand.
- ▶ Et defekt apparat må utelukkende repareres av et autorisert verksted. Ikke reparer apparatet selv.
- ▶ Ikke foreta forandringer på apparatet, på dets bestanddeler og på tilbehøret.
- ▶ Ikke dykk apparatet i vann.
- ▶ Ikke la strømkabelen komme i kontakt med vann.

ADVARSEL

Fare for forbrenning og fare for skålding!

Væsker og damp som trer ut kan være svært varme. Deler av apparatet blir også svært varme. For å unngå skålding og forbrenninger:

- ▶ Unngå hudkontakt med væsker og damp som trer ut.
- ▶ Ikke berør dysene på utløpet under driften.

Generell sikkerhet!

For å unngå personskader og materielle skader:

- ▶ Ikke sett apparatet i drift i et skap eller lignende.
- ▶ Ikke grip inn i apparatets indre deler under bruk.
- ▶ Hold barn under 8 år unna apparatet og dets strømkabel.
- ▶ Apparatet kan brukes av barn fra og med 8 år og personer med reduserte fysiske, sensoriske eller mentale evner eller mangel på erfaring og kunnskap når de er under tilsyn eller har fått opplæring om sikker bruk av apparatet og forstår de derav resulterende farene.
- ▶ Barn må ikke leke med apparatet. Rengjøring og brukervedlikehold må ikke utføres av barn under 8 år. Barn over 8 år må være under tilsyn ved rengjøringen og brukervedlikeholdet.
- ▶ Skill apparatet fra strømforsyningen når det ikke er under tilsyn over lengre tid.
- ▶ Ikke sett apparatet i drift i høyder over 2000 m.
- ▶ Følg anvisningene i tilsvarende kapittel ved rengjøring av apparatet og dets bestanddeler (Side 166).

Bruksanvisning: Melitta® CI® | 1834-0618 | 2018-08

Oversikt







Illustrasjon A

1	Dryppskål med plate til kopper og grutbeholder (innvendig)
2	Flottør for visning av vannivå i dryppskålen
3	Høydejusterbart utløp med LED-belysning av koppene
4	Tekstdisplay
5	På-/Av-knapp 
6	Vannbeholder
7	Bønnebeholder med to kamre "Bean Select"
8	Pulversjakt med lokk
9	Betjeningsknapper
10	Dreiebryter (Rotary Switch)
11	Melkebeholder (utenom ved type E 970-306)

Illustrasjon B

12	Strømkabel
13	Bryggenhet og typeskilt (bak tildekningen)
14	Justering av malegrad

Betjeningsknapper

	Ta ut espresso.
	Ta ut Café Crème.
	Ta ut Cappuccino.
	Ta ut Latte Macchiato.
	Trykk kort : ta ut melkeskum. Trykk lenge : ta ut varm melk.
	Ta ut varmtvann.
	My Coffee: velg forhåndsinnstilte, personlige innstillinger.
	Stille inn kaffestyrken i fire trinn.
2 x	Trykk før valg av kaffe og kaffespesialiteter: Ta ut to kopper av valgt produkt.

Før første gangs bruk

Kontrollere leveringsomfang

Kontroller leveransen for fullstendighet ved hjelp av den følgende listen. Hvis det mangle deler, ta kontakt med din forhandler.

- Melkebeholder
- Melkeslange
- Vannfilter
- Skruverktøy til vannfilteret
- Teststripe for bestemmelse av vannhardheten

Generelle merknader

- Bruk kun rent vann uten kullsyre.
- Bruk den vedlagte teststripen til å bestemme vannhardheten til vannet som brukes og still inn vannhardheten (Side 165).
- Hvis du vil bruke et vannfilter, skal dette først settes inn etter første gangs bruk.

Merknad til første gangs bruk

Ved første gangs bruk må apparatet luftes. Apparatet må kun slås på med fullstendig fylt vannbeholder.

Eksempelbilde display

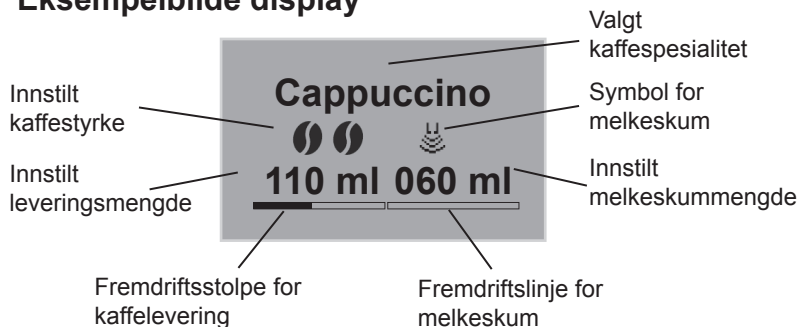

Igangkjøring av apparatet

Første gangs oppstart

ADVARSEL

Brannfare og fare for elektrisk støt pga. feil nettspenning, feil eller skadde tilkoblinger og strømkabel!

- ▶ Påse at nettspenningen stemmer overens med spenningen som står angitt på apparatets typeskilt. Typeskiltet befinner seg på høyre side til apparatet bak tildekningen (bilde **B**, **13**).
- ▶ Forsikre deg om at stikkkontakten samsvarer med gjeldende normer med hensyn til elektrisk sikkerhet. Hvis du er i tvil, henvend deg til en elektriker.
- ▶ Bruk aldri en strømkabel som er skadet (skadet isolering, uisolerte ledere).

- Still opp apparatet på en stabil, tørr og jevn flate med tilstrekkelig fritt rom (minst 10 cm) til sidene.
- Sett i strømkabelen i en egnet stikkontakt.
- Trykk knappen , for å slå på apparatet.

Etter at apparatet er slått på, still først inn språk og så klokkeslett:

- Drei dreiebryteren (bilde **A**, **10**), for å velge den aktuelle innstillingen (språk, time, minutt)
- Trykk på dreiebryteren, for å lagre den aktuelle innstillingen.

Fyll bønnebeholderen etter innstillingen:

- Fyll bønnebeholderen (Side 160).
- Fyll deretter vannbeholderen:
- Klapp opp lokket til vannbeholderen **6** og trekk vannbeholderen oppover ut av apparatet.
 - Fyll vannbeholderen med ferskt ledningsvann maksimalt til maks.-merket.
 - Sett inn vannbeholderen i apparatet.
 - Trykk på dreiebryteren.
 - Plasser en beholder under utløp **3**.
 - Trykk på dreiebryteren. Det gjennomføres en automatisk skylling. Når betjeningsknappene lyser, er apparatet klart til drift.

Fylle bønnebeholderen

ADVARSEL

Fare for personer som er overømfintlige mot koffein!

Da det alltid vil være igjen rester av de tidligere brukte kaffebønnene over kvernen, blandes begge sortene ved omkobling til en annen bønnesort. Derfor kan de første to koppene etter omkobling på koffeinfri kaffe fortsatt inneholde koffeinholdig kaffe. Dermed er først den tredje koppen etter omkoblingen koffeinfri.

I "Bean Select"-bønnebeholderen med to kamre kan det fylles på to forskjellige kaffesorter. Det veksles mellom sortene via en vippespak.

- Fyll bønnebeholderen **7** med ferske kaffebønner (per kammer maksimalt 135 g).
- Velg ønsket bønnesort ved å stille vippespaken på det aktuelle kammeret.

Slå apparatet på og av

- Plasser en beholder under utløp **3**.
- Trykk på På-/Av-knappen , for å slå apparatet på eller av. Apparatet gjennomfører eventuelt en automatisk skylling.



Tilberedelse

- Fyll daglig ferskt vann i vannbeholderen. Det må alltid være tilstrekkelig med vann for driften av apparatet i vannbeholderen.
- Fyll fortrinnsvis espresso- eller helautomat-bønneblandinger i bønnebeholderen. Ikke bruk kaffebønner som er malt, glaserte, karamelliserte eller behandlet med øvrige sukkerholdige substanser.
- Leveringen av drikke avsluttes automatisk når den innstilte uttaksmengden nås.
- Leveringen av drikke kan avsluttes før tiden ved å trykke den aktuelle knappen på nytt.



For tilberedelsen finnes det to muligheter:

- Standard: Endre innstillinger som styrke og mengde direkte ved uttaket.
- My-Coffee: Hent opp lagrede innstillinger med knappen  (Side 162).



Tilberede Café Crème eller Espresso

- Slå på apparatet.
- Plasser en beholder under utløp **3**.
- Trykk knappen  for innstilling av kaffestyrken.
- Trykk knappen  (for Espresso) eller knappen  (for Café Crème). Maleprosessen og kaffeuttaket starter.
- Tilpass uttaksmengden ved å dreie på dreiebryteren eller avbryt før tiden.

Tilberede Cappuccino

- Slå på apparatet.
- Plasser en beholder under utløp **3**.
- Forbind slangen med utløpet og den medleverte Melitta® melkebeholderen (bilde **C**) eller sett den i en vanlig melkekartong.
- Trykk knappen  for innstilling av kaffestyrken.
- Trykk knappen . Maleprosessen og kaffeuttaket starter.
- Tilpass uttaksmengden (kaffe) ved å dreie på dreiebryteren eller avbryt før tiden.
- Tilpass uttaksmengden (melk) ved å dreie på dreiebryteren eller avbryt før tiden.
- Gjennomfør Easy-Cleaning-programmet (Side 167) eller velg en drikke til.

Tilberede Latte Macchiato

- Slå på apparatet.
- Plasser en beholder under utløp **3**.
- Forbind slangen med utløpet og den medleverte Melitta® melkebeholderen (bilde **C**) eller sett den i en vanlig melkekartong.
- Trykk knappen  for innstilling av kaffestyrken.
- Trykk knappen . Oppvarmingen og leveringen av melken starter.
- Tilpass uttaksmengden (melk) ved å dreie på dreiebryteren eller avbryt før tiden.
- Tilpass uttaksmengden (kaffe) ved å dreie på dreiebryteren eller avbryt før tiden.
- Gjennomfør Easy-Cleaning-programmet (Side 167) eller velg en drikke til.

Tilberede melkeskum eller varm melk

- Slå på apparatet.
- Plasser en beholder under utløp **3**.
- Forbind slangen med utløpet og den medleverte Melitta® melkebeholderen (bilde **C**) eller sett den i en vanlig melkekartong.
- Trykk knappen  (**kort** for melkeskum/**leng**e for varm melk). Oppvarmingen og leveringen av melken starter.
- Tilpass uttaksmengden ved å dreie på dreiebryteren eller avbryt før tiden.
- Gjennomfør Easy-Cleaning-programmet (Side 167) eller velg en drikke til.

Det er ikke mulig å tilberede to kopper kaffe om gangen med knappen **2 X**.

Tilberede varmtvann



- Slå på apparatet.
- Plasser en beholder under utløp **3**.
- Trykk knappen . Leveringen av varmtvann starter.
- Tilpass uttaksmengden ved å dreie på dreiebryteren eller avbryt før tiden.

Det er ikke mulig å tilberede to kopper kaffe om gangen med knappen **2 X**.

Tilberede drikker med pulverkaffe

- Slå på apparatet.
- Åpne lokket på pulversjakten **8**.
- Benytt den medleverte kaffeskjeen til å fylle pulverkaffe (det må ikke brukes instant-produkter) i pulversjakten **8** (maksimalt en kaffeskje).
- Lukk lokket til pulversjakten **8**.
- Plasser en beholder under utløp **3**.
- Trykk knappen . Kaffeuttaket starter. Hvis det ikke tas ut kaffe innen 3 minutter etter åpning av pulversjakten, kobler apparatet tilbake til drift med kaffebønner og kaster ut pulverkaffen i grutbeholderen for å unngå en senere fare for overfylling av bryggekommeret.
- Tilpass uttaksmengden ved å dreie på dreiebryteren eller avbryt før tiden.
- Det er ikke mulig å tilberede 2 kopper kaffe om gangen med knappen **2x**.

My-Coffee-knappen: Tilberede drikker med personlige innstillinger

- Slå på apparatet.
- Plasser en beholder under utløpet.
- Trykk på My-Coffee-knappen  flere ganger inntil ønsket brukernavn vises i displayet.
- Trykk på knappen for ønsket drikke (Side 160). Leveringen av drikken starter.
- For å forlate My-Coffee-modusen, trykk på My-Coffee-knappen  flere ganger inntil det i displayet vises *Klar* eller klokkeslettet.

Betjening av menyene

- Trykk på dreiebryteren **10** i mer enn to sekunder mens apparatet er slått på. I displayet **4** vises hovedmenyen.
- Drei dreiebryteren **10** for å velge en undermeny.
- Trykk på dreiebryteren **10** for å hente opp en valgt undermeny.
- Velg *Exit* for å forlate den aktuelle menyen og gå tilbake til den siste undermenyen.
- Velg *Exit* i hovedmenyen eller trykk på en vilkårlig knapp for uttak, for å gå tilbake til beredskapsmodusen.

Oversikt over undermenyene

Undermeny	Betydning
"Exit"	Forlat hovedmeny
"My Coffee"	Fastsette personlige kaffeinnstillinger
"Care" (Pleie)	Skylling, Easy Cleaning, Intensive Cleaning, rengjøring, avkalking, sette inn filter
"Energy-Saving Mode" (Energisparemodus)	Endre innstillinger for energisparemodus
"Stille klokken"	Endre klokkeslett
"Auto OFF"	Endre innstillinger for automatisk frakobling
"Vannhardhet"	Innstilling av vannhardhet
"Språk"	Endre språk
"Uttak"	Vise totalt antall leveringer
"System"	Tilbakestilling på fabrikkinnstillinger

Undermeny "My Coffee"

Her kan det fastlegges forskjellige drikkeinnstillinger for standarduttak og My-Coffee-uttak.

- Innstillinger standarduttak: Personlige innstillinger, f.eks. uttaksmengde, kaffestyrke, traktetemperatur, melkeskum og melkemengde, som er lagret i profilen Standard kan hentes direkte via den aktuelle uttaksknappen.
- Innstillinger My-Coffee-Bezug: Fastlegge individuelle innstillinger av drikke for inntil fire personer. Drikker med innstillinger som er fastlagt slik kan senere hentes ved å velge den aktuelle profilen med My-Coffee-knappen.

Redigere brukerprofil

- Åpne undermenyen *My Coffee*.
- Velg ønsket brukerprofil. Ved igangkjøringen kan det velges *Navn 1* til *Navn 4* samt *Standard*.

Opprette brukernavn

- Åpne undermenyen *My Coffee*.
- Velg ønsket brukerprofil.
- Velg menypunktet *Endre navn*.
- Velg bokstavene til navnet enkeltvis. Den første bokstaven blir automatisk skrevet med stor bokstav. Det kan legges inn inntil ni tegn.
- Velg ← for å slette en bokstav.
- Velg det tomme feltet for å angi et mellomrom.
- Velg *Exit* for å lagre navnet.



Opprette brukerinnstillinger for drikker

- Åpne undermenyen *My Coffee*.
- Velg ønsket brukerprofil.
- Velg en drikke (f.eks. *Latte Macchiato*).
- Velg en egenskap (f.eks. *Melkemengde*).
- Velg ønsket mengde (f.eks. *80 ml*). Hvis innstillingen for en egenskap ikke endres, benyttes fabrikkinnstillingen.

Direktelagringsfunksjon

Hvis det under My-Coffee-uttaket endres på innstillinger som uttaksmengden eller kaffestyrken, lagres endringene direkte i det aktuelle brukernavnet.

Følgende innstillinger er mulig:

- Uttaksmengde: 30 ml til 220 ml
- Kaffestyrke: innstillbar i fire trinn (fra  = mild til  meget sterk)
- Bryggetemperatur: lav, middels, høy
- Melkeskummengde: 10 ml til 220 ml
- Melkemengde: 0 ml til 220 ml

Koble bruker aktiv/inaktiv

Brukere kan kobles inaktive. Brukere som er koblet inaktive er fortsatt lagret i apparatet, men kan ikke hentes via My-Coffee-knappen .

- Åpne undermenyen *My Coffee*.
- Velg ønsket brukerprofil.
- Velg menypunktet *Aktiv/Inaktiv*.
- Velg menypunktet *Aktiv/Inaktiv*. Bak *Inaktiv* vises en hake som bekreftelse.
- Gå frem på samme måte for å koble brukeren *Aktiv* igjen, men velg menypunktet *Aktiv*.

Undermeny "Care" (Pleie)

Her kan det startes forskjellige integrerte pleie- og rengjøringsprogrammer.

Menypunkt	Betydning
"Exit"	Forlat undermenyen
"Spyling"	Skulle kaffeenheden
"Easy Cleaning"	Skulle melkeenheden
"Intensive Cleaning"	Gjennomføre intensivt rengjøringsprogram for melkeenheden
"Rengjøring"	Gjennomføre rengjøringsprogram for kaffeenheden
"Avkalking"	Gjennomføre avkalkingsprogram for kaffeenheden
"Filter"	Sette inn, skifte, fjerne vannfilter

Undermeny "Energy-Saving Mode" (Energisparemodus)

Her kan du stille inn tiden som går før apparatet veksler til energisparemodus.

I energisparemodus forbruker apparatet vesentlig mindre energi enn i beredskapsmodus. Vi anbefaler imidlertid å slå av apparatet ved lengre tid uten bruk (f.eks. også over natten) med På-/Av-knappen ①.

- Åpne undermenyen *Energisparemodus*.
- Velg tiden som skal gå før apparatet veksler til energisparemodusen. Dersom apparatet aldri skal veksle til energisparemodusen, velg menypunktet *OFF*. Apparatet skifter deretter til hovedmenyen.

Undermeny "Stille klokken"

Her kan klokkeslettet endres eller deaktiveres.

- Åpne undermenyen *Stille klokken*.
- Velg aktuelle timer og minutter. Apparatet skifter deretter til hovedmenyen. Klokkeslettet er lagret og vises i driftsklar tilstand.
- For å deaktivere visningen av klokkeslettet, angi klokkeslettet 00:00. Apparatet viser ikke klokkeslettet i driftsklar tilstand.

Undermeny "Auto OFF"

Her kan du stille inn tiden som går før apparatet slås av automatisk. Du kan også stille inn et konkret klokkeslett hvor apparatet skal slås av automatisk.

En fullstendig deaktivering av Auto-OFF-funksjonen er ikke mulig. Apparatet slås av etter den siste aktuelle handlingen etter tidligst 8 minutter og senest etter 8 timer. Ved innstilling av et utløpstidspunkt (*OFF etter ...*) og et frakoblingstidspunkt (*OFF kl...*) velger apparatet frakoblingstidspunktet som inntreffer først etter den siste aktuelle handlingen.

Stille inn frakoblingstid

- Åpne undermenyen *Auto OFF*.
- Velg menypunktet *OFF etter...*, for å stille inn tiden som går før apparatet slås av automatisk.
- Still inn ønsket tid (f. eks. *1 time*). Apparatet skifter deretter til hovedmenyen.

Stille inn frakoblingstidspunkt

- Åpne undermenyen *Auto OFF*.
- Velg menypunktet *OFF kl...*, for å stille inn klokkeslettet hvor apparatet slås av automatisk.
- Still inn ønsket klokkeslett (f. eks. *23:25*). Apparatet skifter deretter til hovedmenyen.

Undermeny "Vannhardhet"

Her kan vannhardheten stilles inn. Benytt den vedlagte teststrimmelen for å finne frem til den aktuelle vannhardhetsgraden. Følg anvisningene på emballasjen til teststrimmelen. Fra fabrikken er vannhardheten innstilt på "svært hardt".

- Åpne undermenyen *Vannhardhet*.
- Velg aktuelt vannhardhetsområde (f. eks. *svært hardt*). Apparatet skifter deretter automatisk til hovedmenyen.

Vannhardhetsområde	°dH	°fH
myk	0-7,2 °dH	0-13 °f
middels	7,2 -14 °dH	13-25 °f
hard	14-21,2 °dH	25-38 °f
meget hardt	> 21,2 °dH	>38 °f

Undermeny "Språk"

Her kan språket til displayvisningen stilles inn.

- Åpne undermenyen *Språk*.
- Velg ønsket språk (f. eks. *Deutsch*).
- For bekreftelse, svar på spørsmålet (f. eks. *Endre språk?*) ved å velge menypunktet *Ja*. Apparatet skifter deretter automatisk til hovedmenyen.

Undermeny "Uttak"

Her kan det totale antallet tilberedte kaffespesialiteter siden apparatet ble tatt i bruk vises.

- Åpne undermenyen *Uttak*.
- Det totale antallet av alle tilberedte drikker blir vist.

Undermeny "System"

Her kan apparatet tilbakestilles til fabrikkinnstillingene og dampes ut.

Tilbakestilling til fabrikkinnstillingene

- Åpne undermenyen *System*.
- Velg menypunktet *Fabrikkinnstillinger*.
- Velg menypunktet *Tilbakestill*. Alle innstillinger, også personlige innstillinger i menyen *My Coffee*, blir tilbakestilt til fabrikkinnstillingene.

Oversikt over fabrikkinnstillingene

Espresso	Uttaksmengde	50 ml
	Kaffestyrke	sterk
	Bryggetemperatur	normal
Café Crème	Uttaksmengde	120 ml
	Kaffestyrke	normal
	Bryggetemperatur	normal
Cappuccino	Uttaksmengde	60 ml
	Melkeskummengde	80 ml
	Kaffestyrke	sterk
	Bryggetemperatur	høy
Latte Macchiato	Uttaksmengde	70 ml
	Melkeskummengde	180 ml
	Melkemengde	0 ml
	Kaffestyrke	normal
	Bryggetemperatur	høy

Stille inn malegraden

Malegraden er allerede innstilt optimalt ved levering av apparatet. Det anbefales derfor, at malegraden justeres først etter omtrent 1000 kaffetilberedninger (omtrent 1 år).

Malegraden kan kun stilles inn **mens** kvernen kjører. Malegraden skal derfor stilles inn umiddelbart etter start av et kaffeuttak.

Hvis ikke kaffearomaen er intensiv nok, anbefales det at malegraden stilles inn finere.

Still inn malegraden med spaken 14.

- ▶ Mot høyre = grovere malegrad
- ▶ Mot venstre = finere malegrad

Pleie og rengjøring

ADVARSEL

Fare for elektrisk støt på grunn av nettspenning!

- ▶ Trekk ut strømkontakten før rengjøringen.
- ▶ Dypp aldri apparatet i vann.
- ▶ Ikke bruk damprengjørere.

Daglig rengjøring

- Tørk av utsiden til apparatet med en myk, fuktet klut og et standard oppvaskmiddel.
- Tøm dryppskålen.
- Tøm grutbeholderen.

Rengjøring av bryggeenheten

Det anbefales å rengjøre bryggeenheten ukentlig.

- Slå av apparatet.
- Trekk tildekningen **13** av mot høyre.
- Trykk og hold knappen på grepet til bryggeenheten (bilde **E**).
- Drei grepet med urviseren frem til anslaget.
- Trekk bryggeenheten i grepet ut av apparatet.
- Spyl av bryggeenheten grundig med klart vann fra alle sider. Området i bilde **F** (pil) må være fritt for kafferester.
- La bryggeenheten dryppe av.
- Fjern kafferester ut av apparatet.
- Sett inn bryggeenheten i apparatet, trykk og hold den røde knappen (bilde **E**) og drei grepet til bryggeenheten mot urviseren frem til anslag.
- Sett inn tildekningen frem til den går i lås.

Skylle kaffeenheten (skylling)

Apparatet gjennomfører en automatisk skylking av kaffeenheten når det blir slått på og når apparatet blir slått av. Det er også mulig å skylle kaffeenheten ellers.

- Plasser en beholder under utløp **3**.
- Åpne undermenyen *Pleie*.
- Velg menyunktet *Skylling*.
- Velg menyunktet *Starte*. Skyllingen starter (varmt vann renner ut av utløpet).

Skylle melkeenheten ("Easy Cleaning"-program)

Etter hver tilberedning av en drikk med melk, oppfordrer apparatet til å skylle melkeenheten (*Easy Cleaning?*). "Easy Cleaning"-programmet kan også startes ellers.

- Plasser en beholder under utløp **3**.
- Åpne undermenyen *Pleie*.
- Velg menyunktet *Easy Cleaning*.
- Koble slangen til dryppskålen og utløpet (bilde **D**).
- Trykk på dreiebryteren **10** for å bekrefte valget. "Easy Cleaning"-programmet starter (varmt vann og varm damp strømmer gjennom utløpet og slangen ned i dryppskålen).

Rengjøre melkeenheten ("Intensive Cleaning"-program)

Med "Intensive Cleaning"-programmet blir melkeenheten intensivt rengjort med hjelp av et rengjøringsmiddel.

For optimal beskyttelse av apparatet og best mulig hygiene anbefales det at "Intensive Cleaning"-programmet utføres én gang i uken.

Bruk kun Melitta® PERFECT CLEAN rengjøringsmiddel for melkesystemer.

- Rengjør melkeslangen og melkeutløpsåpningene.
- Still en beholder (minst 0,5 l kapasitet) under utløpet **3**.
- Åpne undermenyen *Pleie*.
- Velg menyunktet *Intensiv Cleaning*.
- Fyll melkebeholderen med 50 ml Melitta® PERFECT CLEAN rengjøringsmiddel for melkesystemer.
- Fyll i tillegg 450 ml varmt ledningsvann i melkebeholderen.
- Koble til slangen på melkebeholderen og på utløpet (bilde **C**).
- Trykk på dreiebryteren **10** for å bekrefte valget. "Intensive Cleaning"-programmet starter (det kommer da vanddamp ut og varm rengjøringsvæske renner ut av utløpet).
- Følg videre anvisninger i displayet frem til programmet er fullført.
- Deretter stopper programmet automatisk og oppfordrer til skylking av melkebeholderen.
- Skyll ut melkebeholderen grundig.
- Fyll melkebeholderen med ledningsvann.
- Koble til slangen på melkebeholderen og på utløpet (bilde **C**).
- Trykk på dreiebryteren **10** for å bekrefte valget.
- Tøm beholderen (minst 0,5 l kapasitet) og still den på nytt under utløpet **3**.
- Trykk på dreiebryteren **10** for å bekrefte valget. "Intensive Cleaning"-programmet fortsettes (det renner ut varmt vann fra utløpet). Apparatet er deretter driftsklart.

Rengjøre delene i melkesystemet

I tillegg til "*Intensive Cleaning*"-programmet anbefales det at melkebeholderen, melkefordeleren og lokket på fremre melkefordeler rengjøres regelmessig.

- Trekk av slangen fra utløpet.
- Fold ut utløpet fremover.
- Trekk melkeenheten i pilens retning nedover av utløpet (bilde G).
- Trekk av den fremre tildekningen fra melkefordeleren (bilde H).
- Skyll de enkelte delene under varmt vann.
- Monteringen skjer i omvendt rekkefølge.

Integrert rengjøringsprogram

Det integrerte rengjøringsprogrammet (varighet omtrent 10 minutter) fjerner avleiringer og kaffeoljerester, som ikke kan fjernes for hånd. Fremdriftsstolpen i tekstdisplayet **4** viser den aktuelle fremdriften til rengjøringsprogrammet.

Rengjøringsprogrammet skal gjennomføres hver 2. måned eller etter brygging av 200 kopper, men senest når det vises en tilsvarende melding i tekstdisplayet **4**.

Bruk kun Melitta® PERFECT CLEAN rengjøringstabletter.

- Fold opp lokket til vannbeholderen **6**.
- Trekk vannbeholderen **6** opp og ut av apparatet.
- Fyll vannbeholderen **6** med ledningsvann opp til maks.-markeringen.
- Sett inn vannbeholderen **6** igjen.
- Koble til slangen på dryppskålen og på utløpet (bilde D).
- Åpne undermenyen *Pleie*.
- Velg menypunktet *Rengjøring*.
- Velg menypunktet *Starte*. Rengjøringsprogrammet starter.

- Tøm dryppskålen og grubeholderen jevnlig og sett dem inn igjen.
- Når meldingen "*still en beholder på 0,7 l under utløpet*" vises i tekstdisplayet **4**, still en tilsvarende beholder under utløpet **3**.
- Det gjennomføres to skyllinger.
- Når meldingen "*Tilsett rengjøringstablett i pulversjakten*" vises i tekstdisplayet **4**, åpne lokket til pulversjakten, legg inn en rengjøringstablett (bilde I) og lukk lokket igjen.
- Rengjøringsprogrammet fortsettes (ca. 5 minutter), vann renner ut fra utløpet og ned i dryppskålen inne i apparatet.
- Når meldingen "*Tøm skål og beholder*" vises i tekstdisplayet **4**, tøm dryppskålen og beholderen under utløpet. Sett deretter begge inn igjen.
- Etter avslutning av rengjøringsprogrammet er apparatet driftsklart.

Integrert avkalkingsprogram

ADVARSEL

Fare for hudirritasjoner grunnet avkalkingsmiddel!

- ▶ Overhold sikkerhetsinstruksene og mengdeangivelsene på emballasjen til avkalkingsmiddelet.

Det integrerte avkalkingsprogrammet (varighet omtrent 25 minutter) fjerner kalkavleiringer fra apparatets indre. Fremdriftsstolpen i tekstdisplayet **4** viser den aktuelle fremdriften til avkalkingsprogrammet.

Avkalkingsprogrammet bør gjennomføres hver 3. måned, men senest når det vises en tilsvarende melding i tekstdisplayet **4**.

Bruk kun Melitta® ANTI CALC.

- Åpne undermenyen *Pleie*.
- Velg menypunktet *Avkalking*.
- Velg menypunktet *Starte*. Avkalkingsprogrammet starter.
- Når meldingen "*Tøm skål og beholder*" vises i tekstdisplayet **4**, tøm dryppskålen og grubeholderen og sett dem inn igjen.
- Når meldingen "*Ta ut vanntanken*" vises i tekstdisplayet **4**, slå opp lokket til vannbeholderen **6** og trekk vannbeholderen **6** oppover ut av apparatet og tøm den.
- Hvis det benyttes vannfilter, fjern dette fra vannbeholderen.
- Tilstett avkalkingsmiddelet i vannbeholderen tilsvarende instruksjonene på emballasjen.
- Sett inn vannbeholderen **6** igjen.
- Still en beholder (minst 0,7 l kapasitet) under utløpet **3**.
- Trykk på dreiebryteren **10** for å bekrefte valget.

- Koble til slangen på dryppskålen og på utløpet (bilde **D**).
- Trykk på dreiebryteren **10** for å bekrefte valget. Avkalkingsprogrammet fortsettes (ca. 20 minutter), vann renner ut fra utløpet og ned i dryppskålen inne i apparatet.
- Når meldingen "*Tøm skål og beholder*" vises i tekstdisplayet **4**, tøm dryppskålen og beholderen under utløpet. Sett deretter begge inn igjen.
- Når meldingen "*Fyll vanntanken*" vises i tekstdisplayet **4**, slå opp lokket til vannbeholderen **6** og trekk vannbeholderen **6** oppover ut av apparatet.
- Spyl ut vannbeholderen **6** grundig.
- Fyll vannbeholderen **6** med ledningsvann opp til maks.-markeringen.
- Sett inn vannbeholderen **6** igjen.
- Avkalkingsprogrammet fortsettes (ca. 5 minutter), vann renner ut fra utløpet og ned i dryppskålen inne i apparatet.
- Når meldingen "*Tøm skål og beholder*" vises i tekstdisplayet **4**, tøm dryppskålen og beholderen under utløpet. Sett deretter begge inn igjen.
- Etter at avkalkingsprogrammet er fullført er apparatet driftsklart.

Sette inn, skifte, fjerne vannfilter

Melitta® PRO AQUA filterpatronen filtrerer ut kalk og andre skadelige stoffer fra vannet. Vannfilteret bør skiftes regelmessig, senest når apparatet oppfordrer til dette. Vannfilteret er tilgjengelig i faghandelen.

Når vannfilteret blir satt inn, skiftet eller fjernet, må dette bekreftes via undermenyen *Filter*. Etter at filteret blir satt inn eller skiftet, nullstiller apparatet vannfiltersyklusen og kan varsle i rett tid om at vannfilteret må skiftes.

Sette inn vannfilter

- Still vannfilteret i et glass med ledningsvann i noen minutter før det settes inn.
- Åpne undermenyen *Pleie*.
- Velg menypunktet *Filter*.
- Velg menypunktet *Sette inn filter*.
- Velg menypunktet *Starte*.
- Fold opp lokket til vannbeholderen **6**.
- Trekk vannbeholderen **6** opp og ut av apparatet.
- Skru forsiktig inn Melitta® PRO AQUA-filterpatronen i gjengene på bunnen av vannbeholderen ved hjelp av skrutrekkeren i nedre ende av den medfølgende kaffeskjeen.
- Fyll vannbeholderen **6** med ledningsvann opp til maks.-markeringen.
- Sett inn vannbeholderen **6** igjen.
- Trykk på dreiebryteren **10** for å bekrefte valget.
- Tøm beholderen (minst 0,5 l kapasitet) og still den på nytt under utløpet **3**.
- Trykk på dreiebryteren **10** for å bekrefte valget. Apparatet skyller og går deretter tilbake til beredskapsmodus. Hardhetsgraden på vannet blir automatisk stilt på *myk*.

Skifte vannfilter

Vannfilteret bør skiftes, når det vises en tilsvarende melding i tekstdisplayet **4**.

- Åpne undermenyen *Pleie*.
- Velg menypunktet *Filter*.
- Velg menypunktet *Skifte filter*.
- Velg menypunktet *Starte*.
- Fold opp lokket til vannbeholderen **6**.
- Trekk vannbeholderen **6** opp og ut av apparatet.
- Skru ut vannfilteret fra gjengene på bunnen av vannbeholderen.
- Skru forsiktig inn den nye Melitta® PRO AQUA-filterpatronen i gjengene på bunnen av vannbeholderen ved hjelp av skrutrekkeren i nedre ende av den medfølgende kaffeskjeen.
- Fyll vannbeholderen **6** med ledningsvann opp til maks.-markeringen.
- Sett inn vannbeholderen **6** igjen.
- Trykk på dreiebryteren **10** for å bekrefte valget.
- Tøm beholderen (minst 0,5 l kapasitet) og still den på nytt under utløpet **3**.
- Trykk på dreiebryteren **10** for å bekrefte valget. Apparatet skyller og går deretter tilbake til beredskapsmodus.

Fjerne vannfilter

Melitta® PRO AQUA-filterpatronen skal ikke stå tørt i lengre tid. Det anbefales derfor at Melitta® PRO AQUA-filterpatronen oppbevares i et glass vann i kjøleskapet når apparatet ikke brukes i lengre perioder.

- Fold opp lokket til vannbeholderen **6**.
- Trekk vannbeholderen **6** opp og ut av apparatet.
- Skru ut vannfilteret fra gjengene på bunnen av vannbeholderen.
- Sett inn vannbeholderen **6** igjen.
- Åpne undermenyen *Pleie*.
- Velg meny punkt *Filter*.
- Velg meny punkt *Fjerne filter*.
- Velg meny punkt *Starte*.
- I tekstdisplayet **4** vises meldingen "*Filter er fjernet, still inn vannhardhet*".
- Still inn vannhardhet (Side 165).

Transport, lagring og avfallsbehandling

Dampe ut apparatet

ADVARSEL

Fare for forbrenning og skålding pga. varm damp og varmt dampør!

Ved utdampingen kommer det varm damp ut av apparatet.

- ▶ Berør aldri den varme dampen med en kroppsdel, f.eks. ansiktet.

Det anbefales å dampe ut apparatet ved lengre tid uten bruk og før transport. Dermed er apparatet også beskyttet mot frostskafer.





- Eventuelt fjern vannfilteret (Side 171).
- Plasser en beholder under utløp **3**.
- Åpne undermenyen *System*.
- Velg meny punkt *Dampe ut*.
- Velg meny punkt *Starte*.
- Fold opp lokket til vannbeholderen **6** og trekk vannbeholderen **6** oppover ut av apparatet.
- Koble til slangen på dryppskålen og på utløpet (bilde **D**).
- Trykk på dreiebryteren **10** for å bekrefte valget. Apparatet varmes opp.
- Apparatet dampes ut og slås deretter helt av.

Transportere

- Damp ut apparatet.
- Tøm og rengjør dryppskålen og grutbeholderen.
- Tøm vannbeholderen og bønnebeholderen. Eventuelt sug ut bønner som sitter dypt.
- Fest løse deler (koppeplate osv.) med egnet tape.
- Transporter apparatet helst i originalemballasjen inkludert hardt skummateriale.

Avfallsbehandling

Dette apparatet er merket tilsvarende det europeiske direktivet 2002/96/EU om elektro- og elektronikkavfall (waste electrical and electronic equipment WEEE). Direktivet angir rammen for en EU-dekkende gyldig retur og utnyttelse av el-avfall. Informer deg hos faghandelen om aktuelle muligheter for avfallsbehandling.

Utbedre feil		
Feil	Årsak	Tiltak
Kaffen kommer kun i dråper.	Malegraden er for fin.	Still inn malegraden grovere. Rengjør bryggeenheten. Evt. gjennomføre avkalkings- eller rengjøringsprogram.
Det kommer ikke ut kaffe.	Vannbeholder ikke fylt eller satt inn feil.	Fyll vannbeholder og påse at den plasseres korrekt.
	Bryggeenheten er tilstoppet.	Rengjør bryggeenheten.
Kvernen maler ikke kaffebønnene.	Bønnene faller ikke ned i kvernen (for oljete kaffebønner).	Bank lett på bønnebeholderen.
	Fremmedlegeme i kvernen.	Kontakt Hotline.
	Vippearmen står loddrett.	Still vippearmen til høyre eller venstre.
Sterk støy fra kvernen.	Fremmedlegeme i kvernen.	Kontakt Hotline.
Bønnesymbolene  blinker, selv om bønnebeholderen er fylt.	Ikke tilstrekkelig med malte bønner i bryggekompartimentet.	Trykk betjeningsknappen for kopptilberedning.
Apparat viser "Vann mangler", selv om beholder er fylt. I displayet lyser  .	Flottøren er blokkert.	Kontroller flottøren i vannbeholderen, fjern vannet og rist beholderen forsiktig.
Bryggeenheten kan ikke settes på plass igjen etter å ha blitt fjernet.	Bryggeenheten er ikke riktig låst.	Kontroller om grepet til låsing av bryggeenheten er riktig låst.
	Drivverket er ikke i riktig stilling.	Trykk samtidig på PÅ/AV-knappen  og My-Coffee-knappen  . Kaffemaskinen gjennomfører en initialisering.
Visning <i>Systemfeil</i> i tekstdisplayet.	Programvarefeil	Slå kaffemaskinen på og av med PÅ/AV-knappen  , kontakt kundeservice hvis feilen vedvarer.

Tekniske data

Tekniske data	
Driftsspennning	220-240 V, 50/60 Hz
Strømforbruk	maksimalt 1400 W
Pumpetrykk	maksimalt 15 bar
Dimensjoner bredde dybde høyde	255 mm 352 mm 473 mm
Innholdskapasitet Bønnebeholder Vannbeholder	270 g (2x 135 g) 1,8 l
Vekt (tom)	9,3 kg
Omgivelsesbetingelser Temperatur Relativ luftfuktighet	10 °C til 32 °C 30 % til 80 % (ikke kondenserende)

Turvallisuusohjeet

Lue käyttöohje huolellisesti läpi ja noudata sen ohjeita.

Laite on tarkoitettu kahvijuomien valmistamiseen kahvipavuista tai kahvijauheesta sekä maidon ja veden kuumentamiseen.

Laite on tarkoitettu yksityisissä kotitalouksissa käytettäväksi.

Kaikenlainen muu käyttö on määräystenvastaista ja siitä voi aiheutua henkilö- ja esinevahinkoja.



Laite on voimassa olevien eurooppalaisten direktiivien vaatimusten mukainen.

Laite on valmistettu tekniikan viimeisimmän tason mukaisesti. Tästä huolimatta sen käyttöön liittyy vaaroja.

Noudata turvallisuusohjeita vaarojen välttämiseksi.

Melitta ei vastaa vahingoista, jotka ovat seurausta turvallisuusohjeiden noudattamatta jättämisestä.



VAROITUS

Sähkövirrasta aiheutuva vaara!

Jos laite tai sen virtajohto on vaurioitunut, on olemassa sähköiskusta aiheutuva hengenvaara.

Jotta välttyisit sähkövirrasta aiheutuvilta vaaroilta:

- ▶ Älä käytä vaurioitunutta virtajohtoa.
- ▶ Vaurioituneen virtajohdon saa vaihtaa ainoastaan valmistaja, valmistajan asiakaspalvelu tai vastaava pätevä henkilö.
- ▶ Älä avaa laitteen kotelon kiinniruuvattuja suojuksia.
- ▶ Käytä vain teknisesti moitteettomassa kunnossa olevaa laitetta.
- ▶ Vaurioituneen laitteen saa korjata ainoastaan valtuutettu korjaamo. Älä korjaa laitetta itse.
- ▶ Laitteen, sen osien tai tarvikkeiden rakennetta ei saa muuttaa.
- ▶ Laitetta ei saa upottaa veteen.
- ▶ Virtajohdon ei saa antaa joutua kosketuksiin veden kanssa.

VAROITUS

Palovammojen vaara!

Laitteesta purkautuvat nesteet ja höyryt voivat olla erittäin kuumia. Myös laitteen osat kuumenevat voimakkaasti.

Jotta välttyisit palovammoilta:

- ▶ Vältä ihokosketusta laitteesta purkautuvien nesteiden ja höyryjen kanssa.
- ▶ Älä kosketa ulostulon suuttimia käytön aikana.

Yleinen turvallisuus!

Jotta henkilö- ja esinevahingoilta välttyttäisiin:

- ▶ Älä käytä laitetta kaapissa tai vastaavassa.
- ▶ Kun laite on käynnissä, sen sisäpuolisiin osiin ei saa koskea.
- ▶ Pidä alle 8-vuotiaat lapset loitolla laitteesta ja sen virtajohdosta.
- ▶ Yli 8-vuotiaat lapset sekä henkilöt, joiden fyysiset, motoriset tai henkiset valmiudet ovat rajoitettuja, tai joilta puuttuu laitteen asianmukaiseen käyttöön vaadittava kokemus ja/tai tiedot, saavat käyttää laitetta vain, jos heitä valvotaan tai heitä on opastettu laitteen turallisessa käytössä ja he ymmärtävät sen käytöstä aiheutuvat vaarat.
- ▶ Lapset eivät saa leikkiä laitteella. Alle 8-vuotiaat lapset eivät saa puhdistaa tai huoltaa laitetta. Yli 8-vuotiaat lapset saavat puhdistaa ja huoltaa laitetta valvonnan alaisina.

- ▶ Erotta laite verkkovirrasta, jos se on pidemmän aikaa valvomattomana.
- ▶ Älä käytä laitetta yli 2000 metrin korkeudella sijaitsevista paikoista.
- ▶ Noudata laitteen ja sen osien puhdistuksessa vastaavassa luvussa olevia ohjeita (sivu 184).

Yhdellä silmäyksellä







Kuva A

1	Tippa-alusta kuppiritilällä ja kahvinporosäiliöllä (sisällä)
2	Vesitason näyttökoho tippa-alustassa
3	Suutin säädettävällä korkeudella ja LED-mukivalaistuksella
4	Tekstinäyttö
5	ON-/OFF-painike 
6	Vesisäiliö
7	2-kammioinen papusäiliö "Bean Select"
8	Kannellinen kahvijauhesäiliö
9	Käytönäppäimet
10	Kiertokytkin (Rotary Switch)
11	Maitosäiliö (ei tyypissä E 970-306)

Kuva B

12	Virtajohto
13	Suodatusyksikkö ja tyyppikiilpi (suojausten takana)
14	Jauhatusasteen asetus

Käytönäppäimet

	Espresson valmistaminen.
	Café Crèmen valmistaminen.
	Cappuccinon valmistaminen.
	Latte Macchiaton valmistaminen.
	Lyhyt painallus: maitovaahdon valmistaminen. Pitkä painallus: lämpimän maidon valmistaminen.
	Veden lämmittäminen.
	My Coffee: esiasetettujen, henkilökohtaisten asetusten valitseminen.
	Kahvin vahvuuden säätö neljässä tasossa.
2 x	Paina ennen kahvin ja kahvierikoisuuksien valintaa: valmista kaksi kupillista valittua juomaa.

Ennen ensimmäistä käyttöä

Toimituksen sisällön tarkistaminen

Tarkasta seuraavan luettelon perusteella, että toimituksesta ei puutu mitään. Jos osia puuttuu, käänny jälleenmyyjäsi puoleen.

- Maitosäiliö
- Maitoletku
- Vesisuodatin
- Vedensuodattimen ruuvausapu
- Testiliuska veden kovuuden määrittämiseksi

Yleiset ohjeet

- Käytä vain puhdasta hiilihapotonta vettä.
- Määritä käytetyn veden kovuus oheisella testiliuskalla ja aseta veden kovuus (sivu 183).
- Jos haluat käyttää vesisuodatinta, laita se laitteeseen vasta ensimmäisen käyttöönoton jälkeen.

Huomautus ensimmäiseen käyttöönottoon

Ensimmäisessä käyttöönotossa laitteelle on suoritettava ilmanpoisto. Laitteen saa kytkeä päälle vain vesisäiliön ollessa täynnä.

Näytön esimerkki

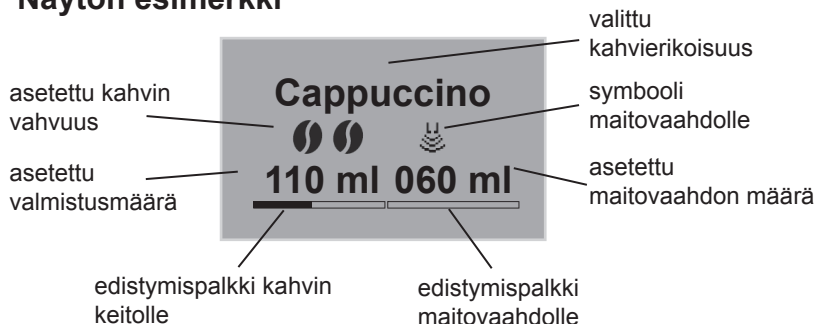

Laitteen käyttöönotto

Ensimmäinen käynnisty

VAROITUS

Tulipalon ja sähköiskun vaara väärän verkkojännitteen, väärin tai vioittuneiden liittimien ja virtajohdon johdosta!

- ▶ Tarkista, että laitteen tyyppikilvessä annettu jännitearvo on sama kuin käyttöpaikan verkkojännite. Tyyppikilpi on laitteen oikeassa sivussa suojuksen sisäpuolella (kuva **B**, 13).
- ▶ Varmista, että pistorasia vastaa voimassa olevia sähköturvallisuusmääräyksiä. Epäselvissä tapauksissa käänny sähköalan ammattilaisen puoleen.
- ▶ Älä milloinkaan käytä vioittuneita virtajohtoja (vioittunut eristys, paljaat johtimet).

- Aseta laite tukevalle, kuivalle ja tasaiselle alustalle, jossa on riittävästi vapaata tilaa (vähintään 10 cm) kummallakin sivulla.
- Kytke virtajohto sopivaan pistorasiaan.
- Kytke laite päälle painamalla näppäintä ①.

Aseta käynnistyksen jälkeen ensin kieli ja sen jälkeen kellonaika:

- Käännä kiertokytkintä (kuva **A**, 10) ja valitse vastaava asetus (kieli, tunti, minuutti).
- Tallenna valittu asetus kiertokytkintä painamalla.

Täytä kahvipapusaaliö asetuksen jälkeen:

- Täytä kahvipapusaaliö (sivu 178).
- Täytä lopuksi vesisäiliö:
- Käännä vesisäiliön **6** kansi ylös ja vedä vesisäiliö yläkautta irti laitteesta.
 - Täytä vesisäiliö raikkaalla vesijohtovedellä korkeintaan max-merkintään asti.
 - Aseta vesisäiliö paikalleen.
 - Paina kiertokytkintä.
 - Aseta astia suuttimen **3** alle.
 - Paina kiertokytkintä. Nyt suoritetaan automaattinen huuhtelu. Laite on käyttövalmis, kun käyttönäppäimet palavat.

Kahvipapusaäiliön täyttö



VAROITUS

Vaara kofeiiniyliherkille ihmisille!

Koska edellä käytetyistä pavuista jää myllylaitteen yläosaan jäännöstä, kummatkin lajit sekoittuvat toiselle papulajille vaihtaessa. Täten kaksi ensimmäistä kupillista vaihdon jälkeen kofeiinittomille pavuille voivat edelleen sisältää kofeiinipitoista kahvia. Joten vasta kolmas valmistettu kupillinen kahvia vaihdon jälkeen on kofeiiniton.

Kaksiosainen "Bean Select" -papusäiliö voidaan täyttää kahdella eri kahvilaadulla. Laatujen välillä vaihdetaan kippivivun avulla.

- Täytä kahvipapusaäiliö 7 uusilla kahvipavuilla (enintään 135 g kammiota kohti).
- Valitse haluttu kahvilaatu asettamalla kippivipu vastaavaan kammioon.

Laitteen kytkeminen päälle ja pois päältä

- Aseta astia suuttimen **3** alle.
- Kytke laite päälle tai pois päältä ON-/OFF-painiketta  painamalla. Laitte suorittaa tarvittaessa automaattisen huuhtelun.



Valmistelut

- Täytä vesisäiliö päivittäin raikkaalla vedellä. Vesisäiliössä on aina oltava riittävästi vettä laitteen käyttöä varten.
- Täytä kahvipapusaäiliö parhaiten espresso- tai täysautomaattikeittimille sopivilla kahvipavuilla. Älä käytä jauhettuja, kuorutettuja, karamellisoituja tai muilla sokeripitoisilla lisillä käsiteltyjä kahvipapuja.
- Juoman tulo loppuu automaattisesti, kun säädetty valmistusmäärä saavutetaan.
- Juoman tulo voidaan keskeyttää aikaisemmin uudelleen kyseistä näppäintä painamalla.



Valmistukseen on kaksi mahdollisuutta.

- Vako: voimakkuuden tai määrän asetukset muutetaan valmistuksen yhteydessä.
- My-Coffee: valitse näppäimellä  tallennetut asetukset (sivu 180).



Café Crèmen tai Espresson valmistus

- Kytke laite päälle.
- Aseta astia suuttimen **3** alle.
- Säädä kahvin vahvuus näppäintä  painamalla.
- Paina näppäintä  (Espresso) tai näppäintä  (Café Crème). Jauhamisprosessi ja kahvin tulo alkavat.
- Säädä valmistusmäärä kiertokytöntä kääntämällä tai keskeytä ennenaikaisesti.

Cappuccinon valmistus

- Kytke laite päälle.
- Aseta astia suuttimen **3** alle.
- Yhdistä letku suuttimeen ja mukana toimitettuun Melitta® -maitosäiliöön (kuva **C**) tai tavalliseen maitopakkaukseen.
- Säädä kahvin vahvuus näppäintä  painamalla.
- Paina näppäintä . Jauhamisprosessi ja kahvin tulo alkavat.
- Säädä (kahvin) valmistusmäärä kiertokytkintä kääntämällä tai keskeytä ennaikaisesti.
- Säädä (maidon) valmistusmäärä kiertokytkintä kääntämällä tai keskeytä ennaikaisesti.
- Suorita Easy-Cleaning-ohjelma (sivu 185) tai valitse seuraava juoma.

Latte Macchiaton valmistus

- Kytke laite päälle.
- Aseta astia suuttimen **3** alle.
- Yhdistä letku suuttimeen ja mukana toimitettuun Melitta® -maitosäiliöön (kuva **C**) tai tavalliseen maitopakkaukseen.
- Säädä kahvin vahvuus näppäintä  painamalla.
- Paina näppäintä . Maidon lämmitys ja tulo alkavat.
- Säädä (maidon) valmistusmäärä kiertokytkintä kääntämällä tai keskeytä ennaikaisesti.
- Säädä (kahvin) valmistusmäärä kiertokytkintä kääntämällä tai keskeytä ennaikaisesti.
- Suorita Easy-Cleaning-ohjelma (sivu 185) tai valitse seuraava juoma.

Maitovaahdon tai lämpimän maidon valmistus

- Kytke laite päälle.
 - Aseta astia suuttimen **3** alle.
 - Yhdistä letku suuttimeen ja mukana toimitettuun Melitta® -maitosäiliöön (kuva **C**) tai tavalliseen maitopakkaukseen.
 - Paina näppäintä  (**lyhyesti** maitovaahtoa varten / **pitkään** lämmintä maitoa varten). Maidon lämmitys ja tulo alkavat.
 - Säädä valmistusmäärä kiertokytkintä kääntämällä tai keskeytä ennaikaisesti.
 - Suorita Easy-Cleaning-ohjelma (sivu 185) tai valitse seuraava juoma.
- 2 kupillisen valmistus ei ole mahdollista 2 X-näppäimellä.



Kuuman veden valmistus

- Kytke laite päälle.
 - Aseta astia suuttimen **3** alle.
 - Paina näppäintä . Kuuman veden tulo alkaa.
 - Säädä valmistusmäärä kiertokytkintä kääntämällä tai keskeytä ennaikaisesti.
- 2 kupillisen valmistus ei ole mahdollista 2 X-näppäimellä.

Juomien valmistus jauhekahvin kanssa

- Kytke laite päälle.
- Avaa jauhekuilun kansi **8**.
- Täytä oheisella mittalusikalla jauhekahvia (älä käytä pikakahvia) jauhekuiluun **8** (korkeintaan yhden kahvilusikallisen).
- Sulje jauhekuilun kansi **8**.
- Aseta astia suuttimen **3** alle.
- Paina näppäintä . Kahvin tulo alkaa. Jos kahvia ei valmisteta 3 minuutin sisällä jauhekuilun kannen avaamisesta, laite kytkeytyy takaisin kahvipapujen käyttöön ja siirtää jauhekahvin kahvinporosäilyttimeen myöhemmän suodattimen ylitäytön välttämiseksi.
- Säädä valmistusmäärä kiertokytkintä kääntämällä tai keskeytä ennakkoisesti.
- 2 kupillisen valmistus ei ole mahdollista näppäimellä **2 x**.

My-Coffee-näppäin: juomien valmistus henkilökohtaisilla asetuksilla

- Kytke laite päälle.
- Aseta astia suuttimen alle.
- Paina My-Coffee-näppäintä  niin usein, kunnes haluttu käyttäjänimi tulee esiin.
- Paina halutun juoman näppäintä (sivu 178). Juoman tulo alkaa.
- Poistu My-Coffee-tilasta painamalla My-Coffee-näppäintä  niin usein, kunnes näytölle ilmestyy *Valmis* tai kellonaika.

Valikkojen käyttö

- Paina kiertokytkintä **10** laitteen ollessa päällä yli kaksi sekuntia. Päävalikko on näkyvässä näytöllä **4**.
- Käännä kiertokytkintä **10** valitaksesi alavalikon.
- Paina kiertokytkintä **10** valitun alavalikon aktivoimiseksi.
- Valitse *Lopeta* poistuaaksesi kyseisestä valikosta ja palataksesi edelliseen alavalikkoon.
- Valitse *Lopeta* päävalikossa tai paina mitä tahansa valmistusnäppäintä palataksesi takaisin valmiustilaan.

Alavalikkojen yleiskatsaus

Alavalikko	Merkitys
"Exit" (<i>Lopeta</i>)	Päävalikosta poistuminen
"My Coffee"	Omien kahviasetusten määrittely
"Pflege" (<i>Hoito</i>)	Huuhtelu, Easy Cleaning, Intensive Cleaning, puhdistus, kalkinpoisto, suodattimen asennus
"Energie-Spar-Modus" (<i>Energiansäästötila</i>)	Energiasäästötilan asetusten muuttaminen
"Uhr stellen" (<i>Kellon asettaminen</i>)	Kellonajan muuttaminen
"Auto OFF" (<i>Automaattinen sammutus</i>)	Automaattisen sammuttamisen asetusten muuttaminen
"Wasserhärte" (<i>Veden kovuus</i>)	Veden kovuusasteen valinta
"Sprache" (<i>Kieli</i>)	Kielen muuttaminen
"Bezüge" (<i>Tulot</i>)	Kokonaisvalmistuksien määrän näyttö
"System" (<i>Järjestelmä</i>)	Tehdasasetusten palautus

Alavalikko "My Coffee"

Tässä voit määrittää eri juoma-asetuksia vakiokieittämiseen ja My-Coffee-valmistukseen.

- Vakiokieittämisen asetukset: profiilissa Vakio tallennetut asetukset voidaan hakea suoraan vastaavilla valmistusnäppäimillä.
- My-Coffee-valmistuksen asetukset: Voit määrittää omat juoma-asetukset korkeintaan neljälle henkilölle. Näin määritetyt juomien asetukset voidaan valita sitten profiilikohtaisesti My-Coffee-näppäimellä.

Käyttäjaprofiilin muokkaaminen

- Valitse alavalikko "My Coffee".
- Valitse haluttu käyttäjäprofiili. Käyttöönnotossa on valittavissa *Nimi 1–Nimi 4* sekä *Vakio*.

Käyttäjänimen määrittäminen

- Valitse alavalikko "My Coffee".
- Valitse haluttu käyttäjäprofiili.
- Valitse valikon kohta *Nimen muutos*.
- Valitse nimen yksittäiset kirjaimet. Ensimmäinen kirjain on automaattisesti iso. Käytettävissä on korkeintaan yhdeksän merkkiä.
- Valitse ← poistaaksesi kirjaimen.
- Valitse tyhjä kenttä syöttääksesi välilyönnin.
- Valitse *Exit* nimen tallentamiseksi.

Käyttäjäasetusten määrittely juomille

- Valitse alavalikko "My Coffee".
- Valitse haluttu käyttäjäprofiili.
- Valitse juoma (esim. *Latte Macchiato*).
- Valitse ominaisuus (esim. *Maidon määrä*).
- Valitse haluttu määrä (esim. *80 ml*). Jos ominaisuuden säätöä ei muuteta, käytetään tehdasasetusta.

Suoraan muistiin -toiminto

Jos esim. valmistusmäärän tai kahvin vahvuuden asetuksia muutetaan My-Coffee-valmistuksen aikana, muutokset tallennetaan suoraan ajankohtaiselle käyttäjänimelle.

Seuraavat asetukset ovat mahdollisia:

- Valmistusmäärä: 30–220 ml
- Kahvin voimakkuus: säädettävissä neljässä tasossa  erittäin vahvaan)
- Suodatuslämpötila: matala, keski, korkea
- Maitovaahdon määrä: 10–220 ml
- Maidon määrä: 0–220 ml

Käyttäjän asettaminen aktiiviseksi/toimettomaksi

Käyttäjä voidaan asettaa toimettomaksi. Toimettomaksi kytketty käyttäjä pysyy yhä tallennettuna, mutta häntä ei voi hakea My-Coffee-näppäimellä .

- Valitse alavalikko "My Coffee".
- Valitse haluttu käyttäjäprofiili.
- Valitse valikkokohta *aktiivinen/toimeton*.
- Valitse valikkokohta *toimeton*. *Toimeton* perään ilmestyy varmistukseksi hakanen.
- Toimi samalla tavalla, mutta valikkokohdassa *Aktiivinen*, käyttäjän asettamiseksi *aktiiviseksi*.

Alavalikko "Pflege" (Hoito)

Tässä voit käynnistää erilaisia integroituja huolto- ja puhdistusohjelmia.

Valikkokohta	Merkitys
"Exit" (Lopeta)	Alavalikosta poistuminen
"Huuhtelu"	Kahviyksikön huuhtelu
"Easy Cleaning"	Maitoyksikön huuhtelu
"Intensive Cleaning"	Intensiv-puhdistusohjelman suoritus maitoyksikölle
"Reinigung" (Puhdistus)	Puhdistusohjelman suoritus kahviyksikölle
"Entkalkung" (Kalkinpoisto)	Kalkinpoisto-ohjelman suoritus kahviyksikölle
"Filter" (Suodatin)	Vedensuodattimen asennus, vaihto, poisto

Alavalikko "Energie-Spar-Modus" (Energiansäästötila)

Tässä voit säätää ajan, jonka jälkeen laite siirtyy energiansäästötilaan.

Energiansäästötilassa laite kuluttaa huomattavasti vähemmän energiaa kuin valmiustilassa. Suosittelemme kuitenkin, pidemmän käyttämättömyyden kohdalla (esim. myös yön yli) sulkemaan laitteen ON-/OFF-painikkeesta .

- Valitse alavalikko *Energiansäästötila*.
- Valitse haluttu aika, jonka jälkeen laite kytkeytyy energiansäästötilaan. Jos laitteen ei koskaan tule kytkeytyä energiansäästötilaan, valitse valikkokohta *OFF*. Laite vaihtaa lopuksi päävalikkoon.

Alavalikko "Uhr stellen" (Kellon asettaminen)

Tässä voidaan muuttaa kellonaikaa tai poistaa se käytöstä.

- Valitse alavalikko *Kellon asettaminen*.
- Valitse tunnit ja minuutit. Laite vaihtaa lopuksi päävalikkoon. Kellonaika on tallennettu ja se näytetään käyttövalmiissa tilassa.
- Näytön deaktivoimiseksi syötä kellonajaksi 00:00. Laite ei näytä kellonaikaa käyttövalmiissa tilassa.

Alavalikko "Auto OFF"

Tässä voit säätää ajan, jonka jälkeen laite kytkeytyy automaattisesti pois päältä.

Voit myös vaihtoehtoisesti asentaa konkreettisen kellonajan, jolloin laite sammuu automaattisesti.

Täydellinen automaattisen sammutuksen toiminnon deaktivointi ei ole mahdollista. Laite sammuu aikaisintaan 8 minuutin ja viimeistään 8 tunnin kuluttua viimeisestä toimenpiteestä. Käyttöajan jälkeisen ajan (*OFF ... kuluttua*) ja sammutusajan (*OFF klo...*) asetuksessa laite valitsee aikaisimman vaihtoehdon viimeisimmän toiminnon jälkeen.

Sammutusajan asettaminen

- Valitse alavalikko *Auto OFF*.
- Valitse valikkokohta *OFF ... kuluttua* ajan säätämiseksi, jolloin laitteen tulee sammua automaattisesti.
- Aseta haluttu aika (esim. *1 tunti*). Laite vaihtaa lopuksi päävalikkoon.

Sammutusajan säätö

- Valitse alavalikko *Auto OFF*.
- Valitse valikkokohta *OFF klo ...* kellonajan säätämiseksi, jolloin laitteen tulee sammua automaattisesti.
- Aseta haluttu kellonaika (esim. *klo 23:25*). Laite vaihtaa lopuksi päävalikkoon.

Alavalikko "Veden kovuus"

Tässä voidaan säätää veden kovuusaste. Ajankohtaisen veden kovuuden määrittämiseksi käytä mukana toimitettuja testausliuskoja. Noudata testausliuskosten käyttöä varten laadittuja ohjeita. Tehtaalla veden kovuudeksi on asetettu kovuusaste "erittäin kova".

- Valitse alavalikko *Veden kovuus*.
- Valitse veden kyseessä oleva kovuusaste (esim. *erittäin kova*). Laite vaihtaa lopuksi automaattisesti päävalikkoon.

Veden kovuus	°dH	°fH
pehmeä	0-7,2°dH	0-13 °f
keskikova	7,2-14 °dH	13-25 °f
kova	14-21,2°dH	25-38 °f
erittäin kova	> 21,2°dH	>38 °f

Alavalikko "Kieli"

Tässä voidaan säätää näytön kieli.

- Valitse alavalikko *Kieli*.
- Valitse haluttu kieli (esim. *Suomi*).
- Vahvasta kysymys (esim. *Vaihdako kieli?*) vastaamalla valikkokohdan kysymykseen *Kyllä*. Laite vaihtaa lopuksi automaattisesti päävalikkoon.

Alavalikko "Tulot"

Tässä voit hakea kaikki valmistetut kahvierikoisuudet aina laitteen käyttöönotosta lähtien.

- Valitse alavalikko *Tulot*.
- Valmistettujen juomien kokonaismäärä ilmoitetaan.

Alavalikko "Järjestelmä"

Tässä voit palauttaa laitteen tehdasasetuksiin ja poistaa höyryt.

Tehdasasetusten palautus

- Valitse alavalikko *Järjestelmä*.
- Valitse valikkokohta *Tehdasasetukset*.
- Valitse valikkokohta *Palauta*. Kaikki asetukset, myös henkilökohtaiset asetukset *My Coffee* -valikosta, palautetaan tehdasasetuksiin.

Tehdasasetuksien yleiskatsaus

Espresso	Valmistusmäärä	50 ml
	Kahvin vahvuus	Vahva
	Suodatuslämpötila	Normaali
Café Crème	Valmistusmäärä	120 ml
	Kahvin vahvuus	Normaali
	Suodatuslämpötila	Normaali
Cappuccino	Valmistusmäärä	60 ml
	Maitovaahdon määrä	80 ml
	Kahvin vahvuus	Vahva
	Suodatuslämpötila	Korkea
Latte Macchiato	Valmistusmäärä	70 ml
	Maitovaahdon määrä	180 ml
	Maidon määrä	0 ml
	Kahvin vahvuus	Normaali
	Suodatuslämpötila	Korkea

Jauhatusasteen asetus

Jauhatusaste on säädetty tehtaalla ihanteelliseen arvoon. Sen vuoksi on suositeltavaa säätää jauhatusta vasta noin 1000 kahvin valmistuksen jälkeen (noin vuoden kuluttua).

Voit säätää jauhatusta vain **sillä aikaa kun** kahvinyli on käynnissä. Jauhatusaste tulee säätää siis heti kahvin valmistamisen alkamisen jälkeen.

Jos kahvin aromi ei ole tarpeeksi voimakas, on suositeltavaa säätää kahvin jauhatusta hienommaksi.

Aseta jauhatusta vivulla 14.

- ▶ Oikealle = karkeampi jauhatusta
- ▶ Vasemmalle = hienempi jauhatusta

Hoito ja puhdistus

VAROITUS

Verkköjännitteestä aiheutuvan sähköiskun vaara!

- ▶ Irrota virtajohto ennen puhdistusta.
- ▶ Laitetta ei saa missään tapauksessa upottaa veteen.
- ▶ Älä käytä höyrypesuria.

Päivittäinen puhdistus

- Pyyhi laite ulkopuolelta pehmeällä ja kostealla liinalla sekä tavallisella astianpesuaineella.
- Tyhjennä tippa-alusta.
- Tyhjennä kahvinporosäiliö.

Suodatinyksikön puhdistus

On suositeltavaa puhdistaa suodatinyksikkö viikottain.

- Kytke laite pois päältä.
- Poista suojuus **13** oikealle.
- Paina punaista nappia suodatinyksikön kahvassa (kuva **E**) ja pidä se painettuna.
- Kierrä kahvaa myötöpäivään vasteeseen asti.
- Vedä suodatinyksikkö kahvasta ulos laitteesta.
- Huuhtele suodatinyksikkö puhtaalla vedellä joka puolelta huolellisesti. Kohdan kuvassa **F** (nuoli) on oltava puhdas kahvinjäädystä.
- Anna suodatinyksikön kuivua.
- Poista kahvinjäädystä laitteesta.
- Aseta suodatinyksikkö laitteeseen, paina punaista näppäintä (kuva **E**) (ja pidä painettuna) ja käännä suodatinyksikön kahvaa vastapäivään vasteeseen asti.
- Kiinnitä suojuus niin, että se napsahtaa kiinni.

Kahviyksikön huuhtelu (Huuhtelu)

Laite suorittaa käynnistettäessä ja sammuttaessa automaattisen kahviyksikön huuhtelun. Voit huuhdella kahviyksikön myös muulloin.

- Aseta astia suuttimen **3** alle.
- Valitse alavalikko *Hoito*.
- Valitse valikkokohta *Huuhtelu*.
- Valitse valikkokohta *Käynnistä*. Huuhtelu käynnistyy (huuhtelevaa, kuumaa vettä tulee ulostulosta).

Maitoyksikön huuhtelu ("Easy Cleaning" -ohjelma)

Jokaisen maitopitoisen juoman valmistuksen jälkeen laite kehottaa tekemään maitoyksikön huuhtelun (*Easy Cleaning?*). *Easy Cleaning* -ohjelma voidaan suorittaa myös muulloin.

- Aseta astia suuttimen **3** alle.
- Valitse alavalikko *Hoito*.
- Valitse valikon kohta *Easy Cleaning*.
- Kiinnitä letku tippa-alustaan ja ulostuloon (kuva **D**).
- Vahvasta painamalla kiertokytkintä **10**. *Easy Cleaning* -ohjelma käynnistyy (huuhtelevaa, kuumaa vettä ja kuumaa höyryä kuljetetaan ulostulon läpi ja letkun kautta tippa-alustalle).

Maitoyksikön puhdistus ("Intensive Cleaning" -ohjelma)

"*Intensive Cleaning*" -ohjelmassa maitoyksikkö puhdistetaan perusteellisesti puhdistimen avulla.

Laitteen ihanteellisen suojan ja parhaimman hygienian takia on suositeltavaa suorittaa "*Intensive Cleaning*" -ohjelma kerran viikossa.

Käytä ainoastaan

Melitta® PERFECT CLEAN

-maitojärjestelmänpuhdistusainetta.

- Puhdista tarvittaessa maitoletku ja maidon ulostuloaukot mukanatoimitetulla puhdistusharjalla.
- Aseta astia (väh. 0,5 l) ulostulon **3** alle.
- Valitse alavalikko *Hoito*.
- Valitse valikon kohta *Intensive Cleaning*.
- Täytä maitosäiliöön 50 ml Melitta® PERFECT CLEAN -maitojärjestelmänpuhdistusainetta.
- Täytä maitosäiliöön lisäksi 450 ml lämmintä vesijohtovettä.
- Kiinnitä letku maitosäiliöön ja ulostuloon (kuva **C**).
- Vahvasta painamalla kiertokytkintä **10**. "*Intensive Cleaning*" -ohjelma käynnistyy (laitteesta purkautuu tällöin kuumaa vesihöyryä ja kuumaa puhdistusnestettä valuu ulostulosta).
- Noudata näyttöön ilmestyviä ohjeita ohjelman loppuun saakka.
- Sen jälkeen ohjelma keskeytyy automaattisesti ja kehottaa huuhtelemaan maitosäiliön.
- Huuhtele maitosäiliö huolellisesti.
- Täytä maitosäiliö lämpimällä vedellä.
- Kiinnitä letku maitosäiliöön ja ulostuloon (kuva **C**).
- Vahvasta painamalla kiertokytkintä **10**.
- Tyhjennä astia (väh. 0,5 l vetoisuudella) ja aseta uudelleen ulostulon **3** alle.
- Vahvasta painamalla kiertokytkintä **10**. "*Intensive Cleaning*" -ohjelma jatkuu (ulostulosta valuu tällöin ulos kuumaa vettä). Tämän jälkeen laite on käyttövalmis.

Maitojärjestelmän osien puhdistus

Suosittelemme puhdistamaan "*Intensive Cleaning*" -ohjelman lisäksi maitosäiliön, maidon jakajan ja edessä oleva maidon jakajan suojan säännöllisesti.

- Irroita letku ulostulosta.
- Käännä ulostulo auki eteen.
- Irroita maitoyksikkö alas nuolensuuntaan ulostulosta (kuva **G**).
- Irroita maidon jakajasta edessä oleva suoja (kuva **H**).
- Huuhtelete yksittäiset osat kuumassa vedessä.
- Asennus tapahtuu päinvastaisessa järjestyksessä.

Integroitu puhdistusohjelma

Integroitu puhdistusohjelma (kesto noin 10 minuuttia) poistaa pinttymät ja kahviöljyn ylijäämät, joita ei käsin voi poistaa. Tekstinäytössä **4** oleva edistyspalkki näyttää puhdistusohjelman edistymisen.

Integroitu puhdistusohjelma tulisi suorittaa kahden kuukauden tai noin 200 keitetyn kupillisen jälkeen, viimeistään kuitenkin, kun tekstinäyttöön **4** ilmestyy vastaava pyyntö.

Käytä ainoastaan Melitta® PERFECT CLEAN -puhdistustabletteja.

- Käännä vesisäiliön kansi **6** ylös.
- Vedä vesisäiliö **6** yläkautta irti laitteesta.
- Täytä vesisäiliö **6** vesijohtovedellä max-merkintään asti.
- Aseta vesisäiliö **6** jälleen paikalleen.
- Kiinnitä letku tippa-alustaan ja ulostuloon (kuva **D**).
- Valitse alavalikko *Hoito*.
- Valitse valikkokohta *Puhdistus*.
- Valitse valikkokohta *Käynnistä*. Puhdistusohjelma käynnistyy.

- Tyhjennä välillä tippa-alusta ja kahvinporosäiliö ja aseta ne taas paikoilleen.
- Jos tekstinäyttöön **4** ilmestyy ilmoitus "*Aseta 0,7 l säiliö ulostulon alle*", aseta vastaava astia ulostulon **3** alle.
- Ohjelma suorittaa kaksi huuhtelukertaa.
- Jos tekstinäyttöön **4** ilmestyy ilmoitus "*Aseta puhdistustabletti kahvijauhesäiliöön*", avaa kahvijauhesäiliön kansi, aseta puhdistustabletti sisään (kuva **I**) ja laita kansi jälleen kiinni.
- Puhdistusohjelmaa jatketaan (n. 5 minuuttia), vesi virtaa ulostulosta ja tippa-alustaan laitteen sisäpuolella.
- Jos tekstinäytölle **4** ilmestyy ilmoitus "*Tyhjennä astia ja säiliö*", tyhjennä säiliö ulostulon alla ja tippa-alusta. Aseta molemmat taas paikoilleen.
- Puhdistusohjelman jälkeen laite on taas käyttövalmis.

Integroitu kalkinpoisto-ohjelma



VAROITUS

Kalkinpoistoaineesta aiheutuva ihoärsytyksen vaara!

- Noudata kalkinpoistoaineen pakkauksessa olevia turvallisuus- ja annosteluohjeita.

Integroitu kalkinpoisto-ohjelma (kesto noin 25 minuuttia) poistaa kalkin jäämät laitteen sisällä. Tekstinäytössä **4** oleva edistyspalkki näyttää kalkinpoisto-ohjelman edistymisen.

Integroitu kalkinpoisto-ohjelma tulisi suorittaa kolmen kuukauden tai noin 200 keitetyn kupillisen jälkeen, viimeistään kuitenkin, kun tekstinäyttöön **4** ilmestyy vastaava pyyntö.

Käytä vain Melitta® ANTI CALC -kalkinpoistoainetta.

- Valitse alavalikko *Hoito*.
- Valitse valikkokohta *Kalkinpoisto*.
- Valitse valikkokohta *Käynnistä*. Automaattinen kalkinpoisto-ohjelma käynnistyy.
- Jos tekstinäytölle **4** ilmestyy ilmoitus "*Tyhjennä astia ja säiliö*", tyhjennä säiliö ulostulon alla ja kahvinporosäiliö ja aseta paikoilleen.
- Jos tekstinäytölle **4** ilmestyy ilmoitus "*Poista vesisäiliö*", käännä vesisäiliön **6** kansi ylös ja vedä ja tyhjennä vesisäiliö **6** yläkautta irti laitteesta.
- Poista mahdollinen käytetty vedensuodatin vesisäiliöstä.
- Lisää kalkinpoistoainetta vesisäiliöön pakkauksen ohjeiden mukaan.
- Aseta vesisäiliö **6** jälleen paikalleen.
- Aseta astia (väh. 0,7 l vetoisuudella) ulostulon **3** alle.
- Vahvista painamalla kiertokytkintä **10**.
- Kiinnitä letku tippa-alustaan ja ulostuloon (kuva **D**).
- Vahvista painamalla kiertokytkintä **10**. Kalkinpoisto-ohjelmaa jatketaan (n. 20 minuuttia), vesi virtaa ulostulosta ja tippa-alustaan laitteen sisäpuolella.
- Jos tekstinäytölle **4** ilmestyy ilmoitus "*Tyhjennä astia ja säiliö*", tyhjennä säiliö ulostulon alla ja tippa-alusta. Aseta molemmat taas paikoilleen.
- Jos tekstinäytölle **4** ilmestyy ilmoitus "*Poista vesisäiliö*", käännä vesisäiliön **6** kansi ylös ja vedä ja tyhjennä vesisäiliö **6** yläkautta irti laitteesta.
- Puhdista vesisäiliö **6** huolellisesti.
- Täytä vesisäiliö **6** vesijohtovedellä max-merkintään asti.
- Aseta vesisäiliö **6** jälleen paikalleen.
- Kalkinpoisto-ohjelmaa jatketaan (n. 5 minuuttia), vesi virtaa ulostulosta ja tippa-alustaan laitteen sisäpuolella.
- Jos tekstinäytölle **4** ilmestyy ilmoitus "*Tyhjennä astia ja säiliö*", tyhjennä säiliö ulostulon alla ja tippa-alusta. Aseta molemmat taas paikoilleen.
- Kalkinpoisto-ohjelman jälkeen laite on taas käyttövalmis.

Vedensuodattimen asennus, vaihto, poisto

Melitta® PRO AQUA -suodatinpanos suodattaa vedestä kalkkia ja muita haitallisia aineita. Vedensuodatin tulisi vaihtaa säännöllisesti, kuitenkin viimeistään silloin, kun laite siihen kehottaa. Vesisuodattimen voi ostaa alan liikkeistä.

Kun vedensuodatin asennetaan, vaihdetaan tai poistetaan, se täytyy vahvistaa alavalikossa *Suodatin*. Asennuksen tai vaihdon jälkeen laite nolaa vedensuodatusjakson ja pystyy ajoissa huomauttamaan vedensuodattimen vaihdosta.

Vesisuodattimen asennus

- Aseta vesisuodatin ennen asennusta muutamaksi minuutiksi lasiin, jossa on vesijohtovettä.
- Valitse alavalikko *Hoito*.
- Valitse valikkokohta *Suodatin*.
- Valitse valikkokohta *Suodattimen asennus*.
- Valitse valikkokohta *Käynnistä*.
- Käännä vesisäiliön kansi **6** ylös.
- Vedä vesisäiliö **6** yläkautta irti laitteesta.
- Kierrä Melitta® PRO AQUA -suodatinpanos varovasti vesisäiliön pohjassa olevaan reikään koneeseen kuuluvaa kahvin mittalusikan vartta apuna käyttäen.
- Täytä vesisäiliö **6** vesijohtovedellä max-merkintään asti.
- Aseta vesisäiliö **6** jälleen paikalleen.
- Vahvista painamalla kiertokytkintä **10**.
- Tyhjennä astia (väh. 0,5 l vetoisuudella) ja aseta uudelleen ulostulon **3** alle.

- Vahvista painamalla kiertokytkintä **10**. Laite huuhtelee ja palaa sen jälkeen valmiustilaan. Veden kovuuudeksi on säädetty automaattisesti *pehmeä*.

Vedensuodattimen vaihto

Vedensuodatin tulisi vaihtaa, kun tekstinäyttöön **4** ilmestyy vastaava ilmoitus.

- Valitse alavalikko *Hoito*.
- Valitse valikkokohta *Suodatin*.
- Valitse valikkokohta *Suodattimen vaihto*.
- Valitse valikkokohta *Käynnistä*.
- Käännä vesisäiliön kansi **6** ylös.
- Vedä vesisäiliö **6** yläkautta irti laitteesta.
- Kierrä vesisuodatin irti vesisäiliön pohjassa olevista kierteistä.
- Kierrä uusi Melitta® PRO AQUA -suodatinpanos varovasti vesisäiliön pohjassa olevaan reikään koneeseen kuuluvaa kahvin mittalusikan vartta apuna käyttäen.
- Täytä vesisäiliö **6** vesijohtovedellä max-merkintään asti.
- Aseta vesisäiliö **6** jälleen paikalleen.
- Vahvista painamalla kiertokytkintä **10**.
- Tyhjennä astia (väh. 0,5 l vetoisuudella) ja aseta uudelleen ulostulon **3** alle.
- Vahvista painamalla kiertokytkintä **10**. Laite huuhtelee ja palaa sen jälkeen valmiustilaan.

Vedensuodattimen poisto

Melitta® PRO AQUA -suodatinpanosta ei pitäisi jättää laitteeseen pidemmäksi aikaa kuivana. Sen vuoksi on suositeltavaa säilyttää Melitta® PRO AQUA -suodatinpanosta jääkaapissa vesilasiin upotettuna, jos suodatinta ei käytetä pidempään aikaan.

- Käännä vesisäiliön kansi **6** ylös.
- Vedä vesisäiliö **6** yläkautta irti laitteesta.
- Kierrä vesisuodatin irti vesisäiliön pohjassa olevista kierteistä.
- Aseta vesisäiliö **6** jälleen paikalleen.
- Valitse alavalikko *Hoito*.
- Valitse valikkokohta *Suodatin*.
- Valitse valikkokohta *Suodattimen poisto*.
- Valitse valikkokohta *Käynnistä*.
- Ilmoitus *Suodatin on poistettu, aseta veden kovuus* tulee tekstinäyttöön **4**.
- Veden kovuuden asettaminen (sivu 183).

Kuljetus, varastointi ja hävitys

Laitteen höyrytys



VAROITUS

Kuuman höyryn ja höyryputken aiheuttama palovammojen vaara!

Höyryttämisessä laitteesta tulee kuumaa höyryä.

- ▶ Älä milloinkaan tule millään vartalonosalla, esim. kasvot, höyryn kanssa kosketuksiin.

On suositeltavaa ilmata laite pidemmän käyttötaun yhteydessä ja ennen kuljetusta. Täten laite tulee suojaetuksi myös jäätymisvahingoilta.

- Poista vesisuodatin tarvittaessa (sivu 189).
- Aseta astia suuttimen **3** alle.
- Valitse alavalikko *Järjestelmä*.
- Valitse valikkokohta *Ilmaus*.
- Valitse valikkokohta *Käynnistä*.
- Käännä vesisäiliön **6** kansi ylös ja vedä vesisäiliö **6** yläkautta irti laitteesta.
- Kiinnitä letku tippa-alustaan ja ulostuloon (kuva **D**).
- Vahvista painamalla kiertokytkintä **10**. Laite kuumenee.
- Laite ilmataan ja se kytkeytyy sen jälkeen kokonaan pois päältä.





Kuljetus

- Ilmaa laite.
- Tyhjennä ja puhdista tippa-alusta ja kahvinporosäiliö.
- Tyhjennä vesi- ja kahvipapussäiliö. Imuroi syvällä olevat pavut tarvittaessa.
- Kiinnitä irralliset osat (kuppiritilä, jne.) siihen sopivalla teipillä.
- Kuljeta laitetta parhaiten alkuperäisessä pakkauksessa kovan vaahtomuovin kanssa.

Hävitys

Laite on merkitty eurooppalaisen sähkö- ja elektroniikkalaiteromua koskevan direktiivin 2002/96/EY

(waste electrical and electronic equipment WEEE) tunnuksella. Direktiivi määrittää EU-laajuisesti voimassa olevat puitteet laiteromun takaisinotolle ja kierrätykselle. Selvitä ajankohtaiset hävitysmahdollisuudet alan liikkeestä.

Häiriöiden poisto		
Häiriö	Syy	Toimenpide
Kahvia tulee vain tipoitain.	Jauhatusaste on liian hieno.	Valitse karkeampi jauhatustaste. Puhdista suodatinyksikkö. Käynnistä kalkinpoisto- tai puhdistusohjelma tarvittaessa.
Kahvia ei tule.	Vesisäiliötä ei ole täytetty tai asennettu oikein.	Täytä vesisäiliö ja varmista sen oikea asento.
	Suodatinyksikkö on tukossa.	Puhdista suodatinyksikkö.
Kahvimylly ei jauha kahvipapuja.	Pavut eivät tipu kahvimyllyyn (liian öljyisiä papuja).	Koputa kevyesti kahvipapusäiliöön.
	Kahvimyllyssä on vieras esine.	Ota yhteys huoltopalveluun.
	Kippivipu on pystysuorassa.	Kippivivun kääntö oikeaan tai vasempaan.
Kahvimyllystä kuuluu kova ääni.	Kahvimyllyssä on vieras esine.	Ota yhteys huoltopalveluun.
Kahvipapusymbolit  vilkkuvat vaikka kahvipapusäiliössä on papuja.	Suodatuskammiossa ei ole tarpeeksi jauhettua kahvia.	Paina kuppahaun valintapainiketta.
Laite antaa ilmoituksen "Vesi puuttuu", vaikka vesisäiliö on täytetty.  palaa näytöllä.	Koho on jumissa.	Tarkasta kohon sijainti vesisäiliössä, poista vesi ja ravistele säiliötä varovaisesti.
Suodatinyksikköä ei saa enää paikalleen sen poistamisen jälkeen.	Suodatinyksikkö ei ole lukittunut oikein.	Tarkista, onko suodatinyksikön lukituksen kahva napsahtanut oikein paikalleen.
	Käyttökoneisto ei ole oikeassa asennossa.	Paina samanaikaisesti ON/OFF-painiketta  ja My-Coffee-näppäintä  . Laite suorittaa alustuksen.
Tekstinäytöllä ilmoitus <i>Järjestelmävikä</i> .	Ohjelmahäiriö	Kytke laite pois päältä ja jälleen päälle ON/OFF-painikkeella  , jos tämä ei auta, ota yhteyttä huoltopalveluun.

Tekniset tiedot

Tekniset tiedot	
Käyttöjännite	220–240 V, 50/60 Hz
Tehonotto	maks. 1400 W
Pumpunpaine	maks. 15 bar
Mitat	
Leveys	255 mm
Syvyys	352 mm
Korkeus	473 mm
Tilavuus	
Kahvipapusailiö	270 g (2x 135 g)
Vesisäiliö	1,8 l
Paino (tyhjänä)	9,3 kg
Ympäristöolosuhteet	
Lämpötila	10 °C–32 °C
Suhteellinen ilmankosteus	30 %–80 % (ei kondensoiva)

Указания по технике безопасности

Внимательно прочтите руководство по эксплуатации и следуйте изложенным в нем указаниям.

Аппарат предназначен для приготовления кофейных напитков из кофейных зерен или молотого кофе, а также подогрева молока и воды.

Аппарат предназначен для использования дома.

Любое другое использование считается использованием не по назначению и может привести к травмам и материальному ущербу.



Аппарат отвечает требованиям действующих Директив Европейского Союза.

Аппарат разработан с учетом новейших достижений техники. Тем не менее возможны остаточные риски.

Чтобы избежать рисков, необходимо неукоснительно соблюдать указания по технике безопасности.

Компания Melitta не несет ответственность за невыполнение указаний по технике безопасности.



ОСТОРОЖНО

Опасность поражения электрическим током!

В случае повреждения устройства или сетевого кабеля существует опасность для жизни в результате поражения электрическим током.

Чтобы избежать опасности, связанной с электрическим током:

- ▶ не используйте поврежденный сетевой кабель.
- ▶ Замену поврежденного сетевого кабеля должен выполнять только производитель, его сервисная служба или другое лицо, обладающее аналогичной квалификацией.
- ▶ Не открывайте завинченные крышки на корпусе аппарата.
- ▶ Используйте аппарат только в технически исправном состоянии.
- ▶ Неисправный аппарат необходимо отремонтировать исключительно в авторизованной мастерской. Не ремонтируйте аппарат самостоятельно.
- ▶ Не вносите изменения в конструкцию аппарата, его компонентов и принадлежностей.
- ▶ Не погружайте аппарат в воду.
- ▶ Не допускайте контакта сетевого кабеля с водой.

⚠ ОСТОРОЖНО**Опасность ожога и ошпаривания!**

Выделяемые жидкости и пары могут быть очень горячими.

Части аппарата также могут сильно нагреваться.

Чтобы избежать ошпаривания и ожога:

- ▶ избегайте контакта с выделяемыми жидкостями и парами.
- ▶ не касайтесь во время работы выпускных сопел.

Общая безопасность!

Чтобы избежать травм и материального ущерба:

- ▶ Не эксплуатируйте аппарат в шкафу или подобной мебели.
- ▶ Не эксплуатируйте аппарат на высоте более 2000 м над уровнем моря.
- ▶ Никогда не вставляйте руки внутрь аппарата во время его работы.
- ▶ Не допускайте детей до 8 лет к аппарату и его сетевому кабелю.
- ▶ Данный аппарат может использоваться детьми в возрасте от 8 лет, а также лицами с ограниченными физическими, сенсорными или умственными возможностями либо не имеющими достаточного опыта и знаний, только если они находятся под присмотром или были проинструктированы о принципах безопасного использования аппарата и возможных опасностях.
- ▶ Если аппарат долгое время не используется, отсоедините его от сети питания.

- ▶ Детям запрещается играть с аппаратом. Детям до 8 лет запрещается выполнять очистку и обслуживание аппарата. Дети старше 8 лет могут выполнять очистку и обслуживание только под присмотром.
- ▶ При очистке аппарата и его компонентов следуйте указаниям в соответствующей главе (стр. 203).

Краткий обзор**Рисунок А**

1	Поддон для сбора капель с подставкой под чашки и емкостью для остатков кофе (внутри)
2	Поплавок индикатора уровня воды в поддоне для сбора капель
3	Регулируемое по высоте выпускное отверстие кофе со светодиодной подсветкой чашки
4	Текстовый дисплей
5	Кнопка «Вкл./Выкл.» 
6	Резервуар для воды
7	Двухкамерный контейнер для кофейных зерен Bean Select
8	Отсек для молотого кофе с крышкой
9	Кнопки управления
10	Поворотный переключатель
11	Емкость для молока (за исключением типа E 970-306)

Рисунок В

12	Сетевой кабель
13	Блок заваривания и заводская табличка (под кожухом)
14	Регулятор тонкости помола

Кнопки управления

	Приготовление эспрессо.
	Приготовление американо.
	Приготовление капучино.
	Приготовление латте макиато.
	Краткое нажатие: приготовление молочной пены. Длительное нажатие: приготовление горячего молока.
	Получение горячей воды.
	Мой кофе: выбор предварительно настроенных личных параметров.
	Настройка крепости кофе, четыре уровня.
2 x	Перед выбором кофе и кофейных напитков нажмите: Приготовить две чашки выбранного продукта.

Перед первым использованием

Проверка комплекта поставки

Проверьте поставку на комплектность, используя список ниже. В случае отсутствия деталей обратитесь к продавцу.

- Емкость для молока
- Молочный шланг
- Фильтр для воды
- Ключ к фильтру для воды
- Тестовая полоска для определения жесткости воды

Общие указания

- Используйте только чистую воду без углекислоты.
- Определите жесткость используемой воды с помощью прилагаемой тестовой полоски и настройте жесткость воды (стр. 201).
- Если Вы хотите использовать фильтр для воды, установите его только после первого использования.

Указание для первого включения

При первом включении из аппарата требуется выпустить воздух. Аппарат разрешается включать только с полностью заполненным резервуаром для воды.

Пример изображения на дисплее



Начало эксплуатации аппарата

Первое включение



ОСТОРОЖНО

Опасность пожара и поражения электрическим током при неправильном сетевом напряжении, неправильном подключении, повреждении контактов и сетевого кабеля!

- ▶ Убедитесь в том, что сетевое напряжение соответствует напряжению, указанному на заводской табличке аппарата. Фирменная табличка располагается на правой стороне аппарата под кожухом (рис. В, 13).
 - ▶ Убедитесь в том, что сетевая розетка соответствует действующим стандартам по электробезопасности. В случае сомнений обратитесь к профессиональному электрику.
 - ▶ Ни в коем случае не используйте поврежденные сетевые кабели (поврежденная изоляция, оголенные провода).
-
- Установите аппарат на устойчивую, ровную и сухую поверхность с достаточным свободным пространством вокруг него (не менее 10 см).
 - Вставьте штепсельную вилку сетевого кабеля в соответствующую розетку.
 - Нажмите кнопку , чтобы включить аппарат.

После включения сначала настройте язык, а затем время:

- Поверните поворотный переключатель (рис. А, 10), чтобы выбрать соответствующую настройку (язык, часы, минуты).
- Нажмите поворотный переключатель для сохранения соответствующей настройки.

После настройки заполните контейнер для кофейных зерен:

- Заполните контейнер для кофейных зерен (стр. 196).

Затем наполните резервуар для воды:

- Откиньте крышку резервуара для воды **6** вверх и извлеките его из аппарата по направлению вверх.
- Заполните резервуар для воды свежей водопроводной водой максимум до отметки «max».
- Вставьте резервуар для воды в аппарат.
- Нажмите поворотный переключатель.
- Поставьте емкость под устройство подачи кофе **3**.
- Нажмите поворотный переключатель. Выполняется автоматическая промывка. Когда загораются кнопки управления, аппарат готов к работе.

Заполнение контейнера для кофейных зерен

ОСТОРОЖНО

Опасность для лиц, не переносящих кофеин!

Так как над кофемолкой всегда остается некоторое количество ранее использованных зерен, то при переключении на другой сорт кофе оба сорта смешиваются. Поэтому кофе в первых двух чашках после переключения на зерна без кофеина может еще содержать кофеин. То есть кофеин отсутствует только в третьей чашке после переключения.

Двухкамерный контейнер для кофейных зерен Bean Select можно заполнить двумя разными сортами кофе. Переключение между сортами производится посредством перекидного рычага.

- Заполните контейнер **7** свежими кофейными зернами (максимум 135 г в каждую камеру).
- Выберите требуемый сорт кофейных зерен, установив перекидной рычаг на соответствующую камеру.

Включение и выключение аппарата

- Поставьте емкость под устройство подачи кофе **3**.
- Нажмите кнопку «Вкл./Выкл.» , чтобы включить или выключить аппарат. При необходимости аппарат выполняет автоматическую промывку.



Приготовление

- Ежедневно заполняйте свежей водой резервуар для воды. В нем всегда должно быть достаточно воды для работы аппарата.
- Контейнер для зерен рекомендуется заполнять смесями зерен для эспрессо или автоматических аппаратов.
Не используйте измельченные, глазированные, карамелизированные или обработанные иными содержащими сахар добавками зерна.
- Подача напитка автоматически завершается при достижении настроенного количества.
- Чтобы остановить подачу напитка, нажмите соответствующую кнопку еще раз.



Существует две возможности приготовления напитков:

- Стандартная: изменение настроек, например, крепости или количества, непосредственно во время приготовления.
- «Мой кофе»: использование сохраненных настроек при нажатии кнопки  (стр. 198).



Приготовление американо или эспрессо

- Включите аппарат.
- Поставьте емкость под устройство подачи кофе **3**.
- Нажмите кнопку  для настройки крепости кофе.
- Нажмите кнопку  (для эспрессо) или кнопку  (для американо). Запускается процесс размола и подачи кофе.
- Измените получаемое количество, повернув поворотный переключатель или заблаговременно прервав подачу напитка.

Приготовление капучино

- Включите аппарат.
- Поставьте емкость под выпускное отверстие **3**.
- Подсоедините шланг к выпускному отверстию и к входящей в комплект емкости для молока Melitta® (рис. **С**) или опустите его в стандартную упаковку с молоком.
- Нажмите кнопку  для настройки крепости кофе.
- Нажмите кнопку . Запускается процесс размола и подачи кофе.
- Измените получаемое количество (кофе), повернув поворотный переключатель или заблаговременно прервав подачу напитка.
- Измените получаемое количество (молока), повернув поворотный переключатель или заблаговременно прервав подачу напитка.
- Выполните программу «Легкая очистка» (стр. 204) или выберите еще один напиток.

Приготовление латте макиато

- Включите аппарат.
- Поставьте емкость под выпускное отверстие **3**.
- Подсоедините шланг к выпускному отверстию и к входящей в комплект емкости для молока Melitta® (рис. **С**) или опустите его в стандартную упаковку с молоком.
- Нажмите кнопку  для настройки крепости кофе.
- Нажмите кнопку . Начинается нагрев и подача молока.
- Измените получаемое количество (молока), повернув поворотный переключатель или заблаговременно прервав подачу напитка.

- Измените получаемое количество (кофе), повернув поворотный переключатель или заблаговременно прервав подачу напитка.
- Выполните программу «Легкая очистка» (стр. 204) или выберите еще один напиток.

Приготовление молочной пены или горячего молока

- Включите аппарат.
- Поставьте емкость под выпускное отверстие **3**.
- Подсоедините шланг к выпускному отверстию и к входящей в комплект емкости для молока Melitta® (рис. **С**) или опустите его в стандартную упаковку с молоком.
- Нажмите кнопку  (кратковременное нажатие — для молочной пены / длительное нажатие — для горячего молока). Начинается нагрев и подача молока.
- Измените получаемое количество, повернув поворотный переключатель или заблаговременно прервав подачу напитка.
- Выполните программу «Легкая очистка» (стр. 204) или выберите еще один напиток.

При использовании кнопки **2 x** приготовление 2 чашек напитка невозможно.

Нагревание воды



- Включите аппарат.
- Поставьте емкость под выпускное отверстие **3**.
- Нажмите кнопку . Начинается подача горячей воды.
- Измените получаемое количество, повернув поворотный переключатель или заблаговременно прервав подачу напитка.

При использовании кнопки **2** х приготовление 2 чашек напитка невозможно.

Приготовление напитков из молотого кофе

- Включите аппарат.
- Откройте крышку отсека для молотого кофе **8**.
- Используя прилагаемую ложку для кофе, заполните отсек для молотого кофе **8** (не использовать растворимый кофе, не более одной ложки кофе).
- Закройте крышку отсека для молотого кофе **8**.
- Поставьте емкость под выпускное отверстие **3**.
- Нажмите кнопку . Запускается подача кофе. Если в течение 3 минут после открывания отсека для молотого кофе не была выполнена подача кофе, аппарат снова переключается на кофейные зерна и выбрасывает молотый кофе в емкость для остатков кофе, чтобы исключить вероятность переполнения варочной камеры.
- Измените получаемое количество, повернув поворотный переключатель или заблаговременно прервав подачу напитка.
- При использовании кнопки **2** х приготовление 2 чашек напитка невозможно.

Кнопка «Мой кофе»: приготовление напитков с индивидуальными настройками

- Включите аппарат.
- Поставьте емкость под выпускное отверстие.
- Нажмите кнопку «Мой кофе»  несколько раз, пока на дисплее не появится имя требуемого пользователя.
- Нажмите кнопку для приготовления требуемого напитка (стр. 196). Начинается подача напитка.
- Для выхода из режима «Мой кофе» несколько раз нажмите кнопку «Мой кофе» , пока на дисплее не будет отображаться сообщение *Готов* или время.

Использование меню

- При включенном аппарате удерживайте поворотный переключатель **10** нажатым более двух секунд. На дисплее **4** отображается главное меню.
- Поверните поворотный переключатель **10** для выбора требуемого подменю.
- Нажмите поворотный переключатель **10**, чтобы открыть выбранное подменю.
- Выберите пункт *Exit*, чтобы выйти из соответствующего меню и вернуться в предыдущее подменю.
- Выберите пункт *Exit* в главном меню или нажмите любую кнопку приготовления напитка, чтобы вернуться в режим готовности аппарата к работе.

Обзор подменю

Подменю	Значение
«Exit»	Выход из главного меню
«Мой кофе»	Указание индивидуальных настроек для приготовления кофе
«Уход»	Промывка, легкая очистка, интенсивная очистка, чистка аппарата, удаление накипи, установка фильтра
«Энергосберегающий режим»	Изменение настроек энергосберегающего режима
«Поставить часы»	Изменение отображаемого времени
«Автовыключение»	Изменение настроек автоматического выключения
«Жесткость воды»	Настройка жесткости воды
«Язык»	Изменение языка
«Количество»	Отображение общего количества приготовленных напитков
«Система»	Сброс настроек аппарата на заводские установки

Подменю «Мой кофе»

Здесь можно установить различные настройки для стандартного приготовления напитков и приготовления напитков в режиме «Мой кофе».

- Настройки для стандартного приготовления напитков: сохраненные в профиле «Стандарт» настройки можно использовать с помощью соответствующих кнопок.
- Настройки для режима «Мой кофе»: указание индивидуальных настроек приготовления напитков для четырех пользователей. Затем заданные настройки можно использовать для приготовления напитков, выбрав соответствующего пользователя и нажав кнопку «Мой кофе».

Изменение профиля пользователя

- Откройте подменю *Мой кофе*.
- Выберите требуемый профиль пользователя. При начале использования доступны профили от *Имя 1* до *Имя 4*, а также *Стандарт*.

Ввод имени пользователя

- Откройте подменю *Мой кофе*.
- Выберите требуемый профиль пользователя.
- Выберите пункт меню *Изменить имя*.
- Выберите буквы имени по отдельности. Первая буква автоматически отображается как прописная. Можно ввести до девяти знаков.
- Для удаления буквы выберите символ ← .
- Для ввода пробела выберите пустое поле.
- Чтобы сохранить имя, выберите пункт *Exit*.



Ввод пользовательских настроек для напитков

- Откройте подменю *Мой кофе*.
- Выберите требуемый профиль пользователя.
- Выберите напиток (например, *латте макиато*)
- Выберите какое-либо свойство (например, *количество молока*)
- Выберите требуемое количество (например, *80 мл*). Если настройка какого-либо свойства не была изменена, будет использована заводская настройка.

Функция прямого сохранения

Если во время приготовления напитка с использованием функции «Мой кофе» изменить настройки (например, количество напитка или крепость кофе), данные изменения сохраняются для текущего пользователя.

Возможны следующие настройки:

- Получаемое количество: 30–220 мл
- Крепость кофе: четырехступенчатая настройка (от  = «некрепкий» до  «очень крепкий»)
- Температура приготовления: низкая, средняя, высокая
- Количество молочной пены: 10–220 мл
- Количество молока: 0–220 мл

Активирование и деактивирование пользователей

Пользователей можно переключать в неактивное состояние. Настройки неактивного пользователя сохраняются в аппарате, однако его вызов с помощью кнопки «Мой кофе»  невозможен.

- Откройте подменю *Мой кофе*.
- Выберите требуемый профиль пользователя.
- Выберите пункт меню *Активно/неактивно*.
- Выберите пункт меню *Неактивно*. Для подтверждения после записи *Неактивно* отображается флажок.
- Чтобы снова установить для пользователя настройку *Активно*, выполните эти же действия, но при этом выберите пункт меню *Активно*.

Подменю «Уход»

Здесь можно запустить различные встроенные программы ухода и очистки.

Пункт меню	Значение
«Exit»	Выход из подменю
«Промывка»	Промывка кофейного блока
«Легкая очистка»	Промывка молочного блока
«Интенсивная очистка»	Выполнение программы интенсивной очистки для молочного блока
«Чистка»	Выполнение программы очистки для кофейного блока
«Удаление накипи»	Выполнение программы удаления накипи для кофейного блока
«Фильтр»	Установка, замена, извлечение водяного фильтра

Подменю «Энергосберегающий режим»

Здесь можно настроить время, после истечения которого аппарат переключается в энергосберегающий режим.

В энергосберегающем режиме аппарат потребляет значительно меньше энергии, чем в режиме готовности. Тем не менее, если аппарат не будет использоваться в течение длительного времени (например, ночью), рекомендуется выключать его с помощью кнопки «Вкл./Выкл.» ①.

- Откройте подменю *Энергосберегающий режим*.
- Выберите требуемое время, после истечения которого аппарат должен переключиться в энергосберегающий режим. Если аппарат никогда не должен переключаться в энергосберегающий режим, выберите пункт меню *Выкл.* После этого аппарат выполняет переход в главное меню.

Подменю «Поставить часы»

Здесь можно изменить настройку времени или отключить отображение времени.

- Откройте подменю *Поставить часы*.
- Выберите часы и минуты текущего времени. После этого аппарат выполняет переход в главное меню. Настроенное время сохраняется и отображается при готовности аппарата к работе.
- Для выключения отображения времени введите 00:00. После этого аппарат не будет отображать время в режиме готовности.

Подменю «Автовыключение»

Здесь можно настроить время, по истечении которого аппарат автоматически выключается. В качестве альтернативы также можно настроить конкретное время автоматического выключения аппарата.

Полное отключение функции «Автовыключение» невозможно. Аппарат выключается не менее чем через 8 минут и не позднее, чем через 8 часов после последнего действия. При настройке времени, по истечении которого выполняется выключение (*Выкл. после...*) и времени выключения (*Выкл. в...*), аппарат выбирает после последнего использования то время, которое наступит раньше.

Настройка времени выключения

- Откройте подменю *Автовыключение*.
- Выберите пункт меню *Выкл. после...*, чтобы настроить время, по истечении которого аппарат должен автоматически выключиться.
- Настройте требуемое время (например, *1 час*). После этого аппарат выполняет переход в главное меню.

Настройка времени выключения

- Откройте подменю *Автовыключение*.
- Выберите пункт меню *Выкл. в...*, чтобы настроить время, когда аппарат должен автоматически выключиться.
- Настройте требуемое время (например, *23:25*). После этого аппарат выполняет переход в главное меню.

Подменю «Жесткость воды»

Здесь можно настроить жесткость воды. Воспользуйтесь прилагаемой тестовой полоской, чтобы определить жесткость используемой воды.

При этом соблюдайте указания на упаковке тестовой полоски. Заводской настройкой аппарата является «очень жесткая».

- Откройте подменю *Жесткость воды*.
- Выберите имеющийся диапазон жесткости воды (например, *очень жесткая*). После этого аппарат автоматически выполняет переход в главное меню.

Диапазон жесткости воды	°dH	°fH
мягкая	0–7,2 °dH	0–13 °f
средний	7,2–14 °dH	13–25 °f
жесткая	14–21,2 °dH	25–38 °f
очень жесткая	> 21,2 °dH	> 38 °f

Подменю «Язык»

Здесь можно настроить язык для отображаемой на дисплее информации.

- Откройте подменю *Язык*.
- Выберите требуемый язык (например, *российский*).
- Выберите пункт меню *Да*, чтобы подтвердить вопрос (например, *Изменить язык?*). После этого аппарат автоматически выполняет переход в главное меню.

Подменю «Количество»

Здесь можно получить информацию о том, сколько всего порций напитков было приготовлено после начала эксплуатации аппарата.

- Откройте подменю *Количество*.
- Отображается общее количество всех приготовленных напитков.

Подменю «Система»

Здесь можно выполнить сброс параметров аппарата на заводские настройки, а также выпаривание аппарата.

Сброс настроек аппарата на заводские установки

- Откройте подменю *Система*.
- Выберите пункт меню *Заводские настройки*.
- Выберите пункт меню *Сбросить*. Будет выполнен сброс всех настроек на заводские установки, в том числе и индивидуальных настроек в меню *Мой кофе*.

Обзор заводских установок

Эспрессо	Получаемое количество	50 мл
	Крепость кофе	крепкий
	Температура приготовления	нормально
Американо	Получаемое количество	120 мл
	Крепость кофе	нормально
	Температура приготовления	нормально
Капучино	Получаемое количество	60 мл
	Количество молочной пены	80 мл
	Крепость кофе	крепкий
	Температура приготовления	высокая
Латте макиато	Получаемое количество	70 мл
	Количество молочной пены	180 мл
	Количество молока	0 мл
	Крепость кофе	нормально
	Температура приготовления	высокая

Настройка тонкости помола

Оптимальная тонкость помола настраивается на заводе. Поэтому рекомендуется подстраивать тонкость помола только после приготовления 1000 чашек кофе (примерно через 1 год).

Тонкость помола можно настраивать только **при работающей** кофемолке. Поэтому настраивайте тонкость помола сразу же после начала подачи кофе.

Если аромат кофе недостаточно интенсивен, рекомендуется установить высокую тонкость помола.

Настройте тонкость помола при помощи рычажка 14.

- ▶ Вправо = более грубый помол
- ▶ Влево = более мелкий помол

Уход и очистка



ОСТОРОЖНО

Опасность поражения электрическим током из сети питания!

- ▶ Извлеките вилку из розетки перед очисткой.
- ▶ Никогда не погружайте аппарат в воду.
- ▶ Не используйте устройства для пароструйной очистки.

Ежедневная очистка

- Протрите аппарат снаружи мягкой тканевой салфеткой, смоченной водой с обычным бытовым средством для мытья посуды.
- Опорожните поддон для сбора капель.
- Опорожните емкость для остатков кофе.

Очистка блока заваривания

Рекомендуется еженедельная очистка блока заваривания.

- Выключите аппарат.
- Снимите вправо кожух **13**.
- Нажмите и удерживайте кнопку на ручке блока заваривания (рис. **Е**).
- Поверните ручку по часовой стрелке до упора.
- Извлеките блок заваривания за ручку из аппарата.
- Тщательно и со всех сторон промойте блок заваривания чистой водой. На участке, отмеченном стрелкой на рис. **F**, не должно быть остатков кофе.
- Дайте воде стечь из блока заваривания.
- Удалите остатки кофе из аппарата.
- Вставьте блок заваривания в аппарат, нажмите красную кнопку (рис. **Е**), удерживайте ее и поверните ручку блока заваривания против часовой стрелки до упора.
- Вставьте кожух до его фиксации.

Промывка кофейного блока (промывка)

При включении и при выключении аппарат производит автоматическую промывку кофейного блока. Кофейный блок также можно промыть в любое другое время.

- Поставьте емкость под устройство подачи кофе **3**.
- Откройте подменю *Уход*.
- Выберите пункт меню *Промывка*.
- Выберите пункт меню *Старт*. Начинается промывка (при этом из выпускного отверстия вытекает горячая вода).

Промывка молочного блока (программа «Легкая очистка»)

После каждого приготовления напитка с молоком на дисплее аппарата появляется сообщение о необходимости промывки молочного блока (*легкая очистка 1?*). Программу «легкая очистка 1» также можно выполнить в любое другое время.

- Поставьте емкость под устройство подачи кофе **3**.
- Откройте подменю *Уход*.
- Выберите пункт меню *Легкая очистка 1*.
- Присоедините шланг к поддону для сбора капель и выпускному отверстию (рис. **D**).
- Нажмите поворотный выключатель **10** для подтверждения. Запускается программа «легкая очистка 1» (при этом из выпускного отверстия и шланга в поддон для сбора капель стекает горячая вода и идет горячий пар).

Чистка молочного блока (программа «Интенсивная очистка»)

При выполнении программы «Интенсивная очистка» выполняется интенсивная чистка молочного блока с помощью чистящего средства.

Для оптимальной защиты аппарата и соответствия максимальным гигиеническим требованиям рекомендуется еженедельно выполнять программу «*Интенсивная очистка*».

Используйте только средство очистки для молочной системы Melitta® PERFECT CLEAN.

- Прочистите шланг и выпускные отверстия для молока.
- Поставьте под выпускное отверстие **3** емкость (объемом не менее 0,5 л).

- Откройте подменю *Уход*.
- Выберите пункт меню *легкая очистка 2*.
- Залейте в емкость для молока 50 мл средство очистки для молочной системы Melitta® PERFECT CLEAN.
- Добавьте в емкость для молока 450 мл теплой водопроводной воды.
- Подсоедините шланг к емкости для молока и выпускному отверстию (рис. **C**).
- Нажмите поворотный выключатель **10** для подтверждения. Запускается программа «*Интенсивная чистка*» (при этом из аппарата идет пар, а горячая чистящая жидкость вытекает из выпускного отверстия).
- Выполняйте отображаемые на дисплее инструкции до завершения программы.
- Затем выполнение программы автоматически останавливается, и отображается запрос на промывку емкости для молока.
- Тщательно промойте емкость для молока.
- Заполните емкость для молока водопроводной водой.
- Подсоедините шланг к емкости для молока и выпускному отверстию (рис. **C**).
- Нажмите поворотный выключатель **10** для подтверждения.
- Опорожните емкость (объемом не менее 0,5 л) и снова поставьте ее под выпускное отверстие **3**.
- Нажмите поворотный выключатель **10** для подтверждения. Выполнение программы «*Интенсивная очистка*» будет продолжено (при этом из выпускного отверстия вытекает горячая вода). После завершения программы аппарат готов к работе.

Чистка частей молочной системы

Помимо выполнения программы «Интенсивная очистка» также рекомендуется регулярно мыть емкость для молока, распределитель молока и переднюю крышку распределителя.

- Снимите шланг с выпускного отверстия.
- Откиньте выпускную трубку вперед.
- Снимите молочный блок вниз с выпускной трубки в указанном стрелкой направлении (рис. **G**).
- Снимите переднюю крышку распределителя молока (рис. **H**).
- Промойте детали горячей водой.
- Установка выполняется в обратном порядке.

Встроенная программа очистки

Встроенная программа очистки (длительностью около 10 минут) удаляет остатки кофе и кофейного масла, которые невозможно устранить вручную. Индикатор выполнения в текстовом дисплее **4** указывает на текущую степень выполнения программы очистки.

Программу очистки следует выполнять через каждые 2 месяца или после приготовления 200 порций напитка, однако не позднее появления соответствующего сообщения на текстовом дисплее **4**.

Используйте только чистящие таблетки Melitta® PERFECT CLEAN.

- Откиньте вверх крышку резервуара для воды **6**.
- Извлеките резервуар для воды **6** из аппарата по направлению вверх.
- Заполните резервуар для воды **6** водопроводной водой до отметки «max».
- Снова вставьте резервуар для воды **6**.

- Присоедините шланг к поддону для сбора капель и к выпускному отверстию (рис. **D**).
- Откройте подменю *Уход*.
- Выберите пункт меню *Чистка*.
- Выберите пункт меню *Старт*. Запускается программа чистки.
- Время от времени опорожняйте поддон для сбора капель и емкость для остатков кофе и снова вставляйте их в аппарат.
- Когда на текстовом дисплее **4** отобразится сообщение *Установите емкость 0,7 л под выпуск*, поставьте емкость соответствующего объема под выпускное отверстие **3**.
- Выполняется два цикла промывки.
- Когда на текстовом дисплее **4** отобразится сообщение *Опустите чистящую таблетку в отсек для молотого кофе*, откройте крышку отсека для молотого кофе, положите туда чистящую таблетку (рис. **I**) и закройте крышку
- Выполнение программы очистки будет продолжено (около 5 минут), из выпускного отверстия и в поддон для сбора капель внутри аппарата вытекает вода.
- Когда на текстовом дисплее **4** отобразится сообщение *Опорожните емкость и поддон*, опорожните емкость из-под выпускного отверстия и поддон для сбора капель. Затем снова установите их.
- После завершения программы очистки аппарат готов к работе.

Встроенная программа для удаления накипи



ОСТОРОЖНО

Опасность раздражения кожи средством для удаления накипи!

- ▶ Соблюдайте указания по технике безопасности и сведения об используемом количестве, изложенные на упаковке средства для удаления накипи.

Встроенная программа для удаления накипи (длительностью около 25 минут) удаляет известковые отложения внутри аппарата. Индикатор выполнения в текстовом дисплее **4** указывает на текущую степень выполнения программы удаления известковых отложений.

Программу удаления накипи следует выполнять через каждые 3 месяца, однако не позднее появления соответствующего сообщения на текстовом дисплее **4**.

Используйте только средство Melitta® ANTI CALC.

- Откройте подменю *Уход*.
- Выберите пункт меню *Удаление накипи*.
- Выберите пункт меню *Старт*. Запускается программа для удаления накипи.
- Когда на текстовом дисплее **4** отобразится сообщение *Опорожните емкость и поддон*, опорожните поддон для сбора капель и емкость для остатков кофе и снова установите их.
- Когда на текстовом дисплее **4** отобразится сообщение «Извлеките емкость для воды», откиньте вверх крышку емкости для воды **6**, выньте емкость для воды **6** из аппарата по направлению вверх и опорожните ее.
- В случае использования водяного фильтра извлеките его из резервуара для воды.
- Добавьте в резервуар для воды средство для удаления накипи согласно указаниям на его упаковке.
- Снова вставьте резервуар для воды **6**.
- Поставьте под выпускное отверстие **3** емкость (объемом не менее 0,7 л).
- Нажмите поворотный выключатель **10** для подтверждения.
- Присоедините шланг к поддону для сбора капель и к выпускному отверстию (рис. **D**).
- Нажмите поворотный выключатель **10** для подтверждения. Выполнение программы удаления накипи будет продолжено (около 20 минут), из выпускного отверстия и в поддон для сбора капель внутри аппарата вытекает вода.
- Когда на текстовом дисплее **4** отобразится сообщение *Опорожните емкость и поддон*, опорожните емкость из-под выпускного отверстия и поддон для сбора капель. Затем снова установите их.
- Когда на текстовом дисплее **4** отобразится сообщение «Залейте воду», откиньте вверх крышку емкости для воды **6**, выньте емкость для воды **6** из аппарата по направлению вверх и опорожните ее.
- Тщательно промойте резервуар для воды **6**.
- Заполните резервуар для воды **6** водопроводной водой до отметки «max».

- Снова вставьте резервуар для воды **6**.
- Выполнение программы удаления накипи будет продолжено (около 5 минут), из выпускного отверстия и в поддон для сбора капель внутри аппарата вытекает вода.
- Когда на текстовом дисплее **4** отобразится сообщение *Опорожните емкость и поддон*, опорожните емкость из-под выпускного отверстия и поддон для сбора капель. Затем снова установите их.
- После завершения программы удаления накипи аппарат готов к работе.
- Выберите пункт меню *Вставить фильтр*.
- Выберите пункт меню *Старт*.
- Откиньте вверх крышку резервуара для воды **6**.
- Извлеките резервуар для воды **6** из аппарата по направлению вверх.
- Осторожно вкрутите фильтр для воды Melitta® PRO AQUA при помощи ключа на нижнем конце прилагаемой ложки для кофе в резьбовое отверстие в днище резервуара для воды.
- Заполните резервуар для воды **6** водопроводной водой до отметки «max».

Установка, замена, извлечение водяного фильтра

фильтр для воды Melitta® PRO AQUA отфильтровывает из воды известь и другие вредные примеси. Необходимо регулярно заменять фильтр для воды не позднее появления соответствующего сообщения на дисплее. Фильтры для воды можно приобрести в специализированных магазинах.

При установке, замене или извлечении водяного фильтра следует подтвердить выполнение этих операций в подменю *Фильтр*. После установки или замены фильтра аппарат устанавливает значение цикла водяного фильтра на ноль и благодаря этому может своевременно сообщить о необходимости замены фильтра.

Установка фильтра для воды

- Перед установкой положите фильтр для воды на несколько минут в стакан с водопроводной водой.
- Откройте подменю *Уход*.
- Выберите пункт меню *Фильтр*.

- Снова вставьте резервуар для воды **6**.
- Нажмите поворотный выключатель **10** для подтверждения.
- Опорожните емкость (объемом не менее 0,5 л) и снова поставьте ее под выпускное отверстие **3**.
- Нажмите поворотный выключатель **10** для подтверждения. Аппарат выполняет промывку, после завершения которой выполняется переход в состояние готовности к работе.

Параметр жесткости воды автоматически устанавливается на значение *мягкая*.

Замена фильтра для воды

Замену фильтра для воды следует выполнять при появлении соответствующего сообщения на текстовом дисплее **4**.

- Откройте подменю *Уход*.
- Выберите пункт меню *Фильтр*.
- Выберите пункт меню *Заменить фильтр*.
- Выберите пункт меню *Старт*.
- Откиньте вверх крышку резервуара для воды **6**.
- Извлеките резервуар для воды **6** из аппарата по направлению вверх.
- Выкрутите фильтр для воды из резьбового отверстия в днище резервуара для воды.
- Осторожно вкрутите новый фильтр для воды Melitta® PRO AQUA при помощи ключа на нижнем конце прилагаемой ложки для кофе в резьбовое отверстие в днище резервуара для воды.
- Заполните резервуар для воды **6** водопроводной водой до отметки «max».
- Снова вставьте резервуар для воды **6**.
- Нажмите поворотный выключатель **10** для подтверждения.
- Опорожните емкость (объемом не менее 0,5 л) и снова поставьте ее под выпускное отверстие **3**.
- Нажмите поворотный выключатель **10** для подтверждения. Аппарат выполняет промывку, после завершения которой выполняется переход в состояние готовности к работе.

Извлечение фильтра для воды

фильтр для воды Melitta® PRO AQUA не должен в течение длительного времени оставаться сухим. Поэтому рекомендуется хранить фильтр для воды Melitta® PRO AQUA в стакане с водой в холодильнике, если фильтр не используется в течение длительного времени.

- Откиньте вверх крышку резервуара для воды **6**.
- Извлеките резервуар для воды **6** из аппарата по направлению вверх.
- Выкрутите фильтр для воды из резьбового отверстия в днище резервуара для воды.
- Снова вставьте резервуар для воды **6**.
- Откройте подменю *Уход*.
- Выберите пункт меню *Фильтр*.
- Выберите пункт меню *Извлечение фильтра*.
- Выберите пункт меню *Старт*.
- На текстовом дисплее **4** появляется сообщение *Фильтр был удален, установка жесткости воды*.
- Настройте жесткость воды (стр. 201).

Транспортировка, хранение и утилизация

Выпаривание воды из аппарата



ОСТОРОЖНО

Опасность ожога горячим паром или горячей трубкой для подачи пара!

При выпаривании из аппарата выходит горячий пар.

- ▶ Ни в коем случае не следует подвергать любую часть тела, например, лицо, воздействию горячего пара.

Перед периодом долгого простоя и транспортировкой рекомендуется выполнить выпаривание воды из аппарата. Это позволит защитить его от воздействия отрицательной температуры.

- При необходимости извлеките фильтр для воды (стр. 208).
- Поставьте емкость под устройство подачи кофе **3**.
- Откройте подменю *Система*.
- Выберите пункт меню *Выпуск воздуха*.
- Выберите пункт меню *Старт*.
- Откройте крышку резервуара для воды **6** вверх и извлеките резервуар для воды **6** из аппарата по направлению вверх.
- Присоедините шланг к поддону для сбора капель и к выпускному отверстию (рис. **D**).
- Нажмите поворотный выключатель **10** для подтверждения. Выполняется нагрев аппарата.
- Производится выпаривание воды из аппарата, после чего он полностью выключается.

Транспортировка

- Выполните выпаривание воды из аппарата.
- Опорожните и очистите поддон для сбора капель и емкость для остатков кофе.
- Опорожните резервуар для воды и контейнер для кофейных зерен. При необходимости удалите находящиеся в глубине зерна с помощью пылесоса.
- Закрепите подходящей клейкой лентой незакрепленные детали (подставку под чашки и т. д.).
- По возможности транспортируйте аппарат в оригинальной упаковке вместе с жестким пенопластом.

Утилизация

Этот аппарат имеет маркировку согласно европейской директиве 2002/96/ЕС об отходах электрического и электронного оборудования (waste electrical and electronic equipment WEEE). Данная директива устанавливает рамки для действующих на территории ЕС возврата и утилизации старых устройств. Для получения информации об актуальных методах утилизации обратитесь к продавцу.

Устранение неисправностей		
Неисправность	Причина	Меры по устранению
Кофе поступает только каплями.	Слишком тонкий помол.	Установите более крупный помол. Очистите блок заваривания. При необходимости выполните программу для удаления накипи или очистки.
Кофе не поступает.	Не заполнен или неправильно вставлен резервуар для воды.	Заполните резервуар для воды и проверьте правильность его установки.
	Засорен блок заваривания.	Очистите блок заваривания.
Кофемолка не перемалывает кофейные зерна.	Зерна не попадают в кофемолку (слишком высокое содержание масла в зернах).	Слегка постучите по контейнеру для кофейных зерен.
	Посторонние предметы в кофемолке.	Обратитесь в сервисную службу по горячей линии.
	Рычаг установлен вертикально.	Установите рычаг в правое или левое положение.
Сильный шум при работе кофемолки.	Посторонние предметы в кофемолке.	Обратитесь в сервисную службу по горячей линии.
Мигают символы кофейных зерен  , хотя контейнер для кофейных зерен заполнен.	В варочной камере находятся плохо перемолотые зерна.	Нажмите кнопку приготовления кофе.
На аппарате отображается «Нет воды» при наполненном резервуаре для воды. На дисплее загорается  .	Заблокирован поплавок.	Проверьте положение поплавка в резервуаре для воды, слейте воду и осторожно потрясите резервуар.
Не удается установить блок заваривания после его извлечения.	Блок заваривания зафиксирован неверно.	Проверьте, правильно ли зафиксировалась рукоятка для крепления блока заваривания.
	Привод находится в неверном положении.	Одновременно нажмите кнопки «Вкл./Выкл.»  и «Мой кофе»  . Аппарат выполняет инициализацию.
Сообщение <i>Системная ошибка</i> на текстовом дисплее.	Ошибка программного обеспечения	Выключите и включите аппарат кнопкой «Вкл./Выкл.»  , если ошибка не устраняется, обратитесь в сервисную службу по телефону горячей линии.

Технические данные

Технические данные	
Рабочее напряжение	220-240 В / 50/60 Гц
Потребляемая мощность	макс. 1400 Вт
Давление насоса	макс. 15 бар
Размеры	
Ширина	255 mm
Глубина	352 mm
Высота	473 mm
Емкость	
Контейнер для кофейных зерен	270 г (2 x 135 г)
Резервуар для воды	1,8 л
Вес (порожний)	9,3 кг
Условия окружающей среды	
Температура	от 10 °С до 32 °С
Относительная влажность воздуха	от 30 до 80%, без конденсации

Zasady bezpieczeństwa

Należy uważnie zapoznać się z instrukcją obsługi i postępować zgodnie z jej treścią.

Urządzenie służy do przyrządzania napojów kawowych z kawy ziarnistej lub mielonej oraz do podgrzewania mleka i wody.

Urządzenie przeznaczone jest do użytku w gospodarstwach domowych.

Każde inne użycie traktowane jest jako niezgodne z przeznaczeniem i może doprowadzić do powstania szkód osobowych i materialnych.



Urządzenie jest zgodne z obowiązującymi dyrektywami europejskimi.

Urządzenie zostało skonstruowane zgodnie z najnowszym stanem wiedzy technicznej. Występuje jednak ryzyko rezydualne.

Aby uniknąć zagrożeń, należy przestrzegać zasad bezpieczeństwa.

Firma Melitta nie ponosi odpowiedzialności za szkody wynikłe z nieprzestrzegania zasad bezpieczeństwa.

OSTRZEŻENIE

Niebezpieczeństwo spowodowane prądem elektrycznym!

Jeśli urządzenie lub kabel sieciowy jest uszkodzony, istnieje śmiertelne niebezpieczeństwo porażenia prądem elektrycznym.

Aby uniknąć zagrożeń spowodowanych prądem elektrycznym:

- ▶ Nie korzystać z uszkodzonego kabla sieciowego.
- ▶ Uszkodzony kabel sieciowy może być wymieniany wyłącznie przez producenta, pracowników jego serwisu lub podobne, wykwalifikowane osoby.
- ▶ Nie otwierać żadnych pokryw przykręconych na stałe do obudowy urządzenia.
- ▶ Urządzenie używać wyłącznie w nienagannym stanie technicznym.
- ▶ Uszkodzone urządzenie oddawać do naprawy wyłącznie do autoryzowanego serwisu. Nie naprawiać urządzenia samodzielnie.
- ▶ Nie modyfikować urządzenia, jego elementów ani akcesoriów.
- ▶ Nie zanurzać urządzenia w wodzie.
- ▶ Nie dopuszczać do kontaktu kabla sieciowego z wodą.

⚠ OSTRZEŻENIE**Niebezpieczeństwo oparzenia!**

Wypływające ciecze i wydostająca się para mogą być bardzo gorące.

Elementy urządzenia również bardzo się nagrzewają.

Aby uniknąć oparzeń:

- ▶ Unikać kontaktu skóry z wypływającymi cieczami i wydostającą się parą.
- ▶ Podczas pracy nie dotykać żadnych dysz na dozowniku.

Bezpieczeństwo ogólne!

Aby uniknąć szkód osobowych i materialnych:

- ▶ Nie użytkować urządzenia w szafce lub podobnej obudowie.
- ▶ Podczas pracy nie wkładać rąk do wnętrza urządzenia.
- ▶ Urządzenie i kabel sieciowy trzymać z daleka od dzieci w wieku poniżej 8 lat.
- ▶ Niniejsze urządzenie może być obsługiwane przez dzieci w wieku od 8 lat, a także osoby z ograniczonymi umiejętnościami fizycznymi, sensorycznymi lub umysłowymi bądź osoby bez doświadczenia i wiedzy, jeśli zapewniony jest nadzór lub osoby te zostały pouczone w zakresie bezpiecznego użytkowania urządzenia i rozumieją wynikającego z tego zagrożenia.
- ▶ Urządzenie nie może służyć dzieciom do zabawy. Czyszczenia i konserwacji w zakresie przewidzianym dla użytkownika nie można powierzać dzieciom w wieku poniżej 8 lat. Dzieci w wieku powyżej 8 lat muszą być nadzorowane podczas czyszczenia i konserwacji w zakresie przewidzianym dla użytkownika.

- ▶ Odłączyć urządzenie od źródła prądu, jeśli przez dłuższy czas będzie pozostawać bez nadzoru.
- ▶ Nie użytkować urządzenia na wysokości przekraczającej 2000 m nad poziomem morza.
- ▶ Podczas czyszczenia urządzenia i jego komponentów należy postępować zgodnie z instrukcjami w odpowiednim rozdziale (strona 222).

W skrócie**Rysunek A**

1	Tacka ociekowa ze stali nierdzewnej z podstawką na filiżanki i pojemnikiem na fusy (w środku)
2	Pływak wskazujący poziom wody w tacce ociekowej
3	Dozownik z regulacją wysokości z podświetleniem LED
4	Kolorowy wyświetlacz TFT
5	Przycisk zasilania ⏻
6	Pojemnik na wodę
7	2-komorowy pojemnik na kawę ziarnistą „Bean Select”
8	Osobny pojemnik na kawę mieloną
9	Przyciski obsługi
10	Obrotowe pokrętko
11	Pojemnik na mleko (oprócz typu E 970-306)

Rysunek B

12	Kabel sieciowy
13	Blok zaparzacza i tabliczka znamionowa (pod osłoną)
14	Regulacja stopnia zmielenia kawy

Przyciski obsługi

	Dozowanie espresso.
	Dozowanie café crème.
	Dozowanie cappuccino.
	Dozowanie latte macchiato.
	Krótkie naciśnięcie: dozowanie spienionego mleka. Długie naciśnięcie: dozowanie ciepłego mleka.
	Przygotowanie gorącej wody.
	My Coffee: funkcja Moja Kawa - przygotowanie indywidualnie zaprogramowanej kawy.
	Ustawianie mocy kawy na czterech poziomach.
2 x	Naciśnięcie przed wybraniem kawy i napojów kawowych: dozowanie do dwóch filiżanek jednocześnie.

Przed pierwszym użyciem

Sprawdzenie zawartości opakowania

Na podstawie poniższej listy sprawdzić czy w opakowaniu znajdują się wszystkie wymienione przedmioty. W razie braku części zwrócić się do dystrybutora.

- Pojemnik na mleko
- Wężyk do mleka
- Filtr wody
- Klucz do wkręcania filtra wody
- Pasek testowy do badania twardości wody

Wskazówki ogólne

- Stosować wyłącznie czystą, niegazowaną wodę.
- Twardość stosowanej wody ustalić przy pomocy dołączonego paska testowego i ustawić ją w urządzeniu (strona 221).
- Jeśli wykorzystywany będzie filtr wody, należy założyć go dopiero po pierwszym uruchomieniu.

Wskazówki dotyczące pierwszego uruchomienia

Podczas pierwszego uruchomienia należy odpowietrzyć urządzenie. Urządzenie można włączyć tylko z pełnym pojemnikiem na wodę.

Przykładowy widok wyświetlacza

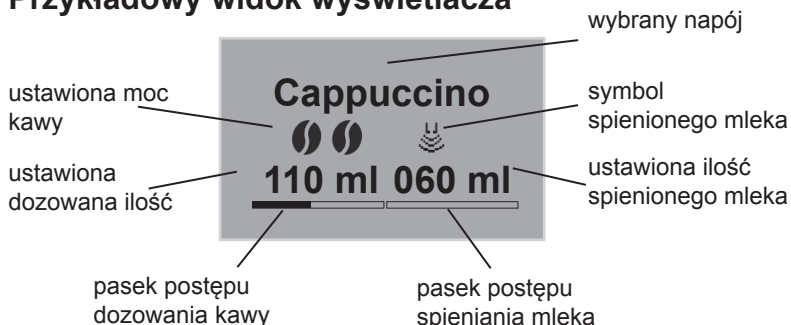

Uruchamianie urządzenia

Pierwsze włączenie

OSTRZEŻENIE

Niebezpieczeństwo wybuchu pożaru i porażenia prądem elektrycznym na skutek niewłaściwego napięcia sieciowego, nieprawidłowych lub uszkodzonych przyłączy i kabli sieciowych!

- ▶ Upewnić się, że napięcie sieciowe jest zgodne z napięciem podanym na tabliczce znamionowej urządzenia. Tabliczka znamionowa znajduje się po prawej stronie urządzenia pod osłoną (rys. **B**, **13**).
- ▶ Upewnić się, że gniazdko sieciowe spełnia obowiązujące normy dotyczące bezpieczeństwa elektrycznego. W przypadku wątpliwości skontaktować się z elektrykiem.
- ▶ Nie używać nigdy uszkodzonych kabli sieciowych (uszkodzona izolacja, przewody bez izolacji).

- Urządzenie ustawić na stabilnej, suchej i równej powierzchni z zachowaniem dostatecznej przestrzeni (co najmniej 10 cm) względem boków.
- Podłączyć kabel sieciowy do odpowiedniego gniazdka sieciowego.
- Aby włączyć urządzenie, nacisnąć przycisk .

Po włączeniu najpierw wybrać język, a następnie ustawić godzinę:

- Obrócić pokrętko (rys. **A**, **10**), aby wybrać określone ustawienie (język, godzina, minuta).
- Nacisnąć pokrętko, aby zapisać dane ustawienie.

Po wprowadzeniu ustawień napełnić pojemnik na kawę ziarnistą:

- Napełnić pojemnik na kawę ziarnistą (strona 216).

Następnie napełnić pojemnik na wodę:

- Otworzyć pokrywę pojemnika na wodę **6** i wyjąć pojemnik z urządzenia do góry.
- Napełnić pojemnik na wodę świeżą wodą z kranu maksymalnie do oznaczenia poziomu maks.
- Włożyć pojemnik na wodę do urządzenia.
- Nacisnąć pokrętko.
- Ustawić naczynie pod dozownikiem **3**.
- Nacisnąć pokrętko. Najpierw przeprowadzane jest automatyczne płukanie. Gdy przyciski obsługi zaświecą się, urządzenie jest gotowe do pracy.

Napełnianie pojemnika na kawę ziarnistą

OSTRZEŻENIE

Zagrożenie dla osób z nietolerancją kofeiny!

Ponieważ powyżej młynka do kawy pozostają zawsze resztki poprzednio używanego ziarna, przy przełączaniu na inny rodzaj ziarna oba rodzaje mieszają się z sobą. Z tego względu po przełączeniu na ziarno bezkofeinowe pierwsze dwie filiżanki napoju mogą zawierać jeszcze kofeinę. Dopiero trzecia filiżanka kawy po przełączeniu nie zawiera kofeiny.

2-komorowy pojemnik na kawę ziarnistą „Bean Select” można napełnić dwoma różnymi rodzajami kawy. Rodzaj przełącza się dźwignią (8) przy pojemniku na kawę ziarnistą.

- Napełnić pojemnik na kawę ziarnistą 7 świeżą kawą ziarnistą (w zależności od komory maks. 135 g).
- Wybrać rodzaj ziarna, ustawiając dźwignię na odpowiednią komorę.

Włączanie i wyłączenie urządzenia

- Ustawić naczynie pod dozownikiem 3.
- Aby włączyć lub wyłączyć urządzenie, nacisnąć wyłącznik . W razie potrzeby urządzenie wykona automatyczne płukanie.



Przyrządzanie kawy

- Codziennie napełniać pojemnik na wodę świeżą wodą. W pojemniku na wodę musi zawsze znajdować się dostateczna ilość wody do pracy urządzenia.
- Do pojemnika na kawę ziarnistą najlepiej wsypywać mieszanki ziaren do ekspresów ciśnieniowych lub automatycznych.
Nie używać mielonych, glazurowanych, karmelizowanych ani innych kaw ziarnistych z dodatkami zawierającymi cukier.
- Wydawanie napoju kończy się automatycznie z chwilą uzyskania ustawionej pobieranej ilości.
- Wydawanie napoju można zakończyć wcześniej poprzez ponowne naciśnięcie danego przycisku.



Istnieją dwa sposoby przyrządzania napojów:

- Standardowy: zmiana ustawień, takich jak moc lub ilość, podczas dozowania.
- My Coffee: przywołanie zapisanych ustawień przyciskiem  (strona 218).



Przyrządzanie café crème lub espresso

- Włączyć urządzenie.
- Ustawić naczynie pod dozownikiem 3.
- Naciskać przycisk  w celu ustawienia mocy kawy.
- Nacisnąć przycisk  (dla espresso) lub przycisk  (dla café crème).
Rozpoczyna się mielenie i dozowanie kawy.
- Dostosować pobieraną ilość poprzez obrót pokrętki lub zakończyć pobieranie wcześniej.

Przyrządzanie cappuccino

- Włączyć urządzenie.
- Ustawić naczynie pod dozownikiem **3**.
- Podłączyć wężyk do dozownika i do dołączonego pojemnika na mleko Melitta® (rys. **C**) lub umieścić w tradycyjnym opakowaniu z mlekiem.
- Nacisnąć przycisk  w celu ustawienia mocy kawy.
- Nacisnąć przycisk . Rozpoczyna się mielenie i dozowanie kawy.
- Dostosować dozowaną ilość kawy poprzez obrót pokrętła lub zakończyć pobieranie wcześniej wciskając pokrętło.
- Dostosować dozowaną ilość mleka poprzez obrót pokrętła lub zakończyć pobieranie wcześniej wciskając pokrętło.
- Włączyć program czyszczenia Easy-Cleaning (strona 223) lub wybrać kolejny napój.

Przyrządzanie latte macchiato

- Włączyć urządzenie.
- Ustawić naczynie pod dozownikiem **3**.
- Podłączyć wężyk do dozownika i do dołączonego pojemnika na mleko Melitta® (rys. **C**) lub umieścić w tradycyjnym opakowaniu z mlekiem.
- Nacisnąć przycisk  w celu ustawienia mocy kawy.
- Nacisnąć przycisk . Rozpoczyna się podgrzewanie i dozowanie mleka.
- Dostosować dozowaną ilość mleka poprzez obrót pokrętła lub zakończyć pobieranie wcześniej wciskając pokrętło.
- Dostosować dozowaną ilość kawy poprzez obrót pokrętła lub zakończyć pobieranie wcześniej wciskając pokrętło.
- Włączyć program czyszczenia Easy-Cleaning (strona 223) lub wybrać kolejny napój.

Przyrządzanie spienionego lub ciepłego mleka

- Włączyć urządzenie.
- Ustawić naczynie pod dozownikiem **3**.
- Podłączyć wężyk do dozownika i do dołączonego pojemnika na mleko Melitta® (rys. **C**) lub umieścić w tradycyjnym opakowaniu z mlekiem.
- Nacisnąć przycisk  (**krótko** dla spienionego mleka/**długo** dla ciepłego mleka). Rozpoczyna się podgrzewanie i dozowanie mleka.
- Dostosować dozowaną ilość poprzez obrót pokrętła lub zakończyć pobieranie wcześniej wciskając pokrętło.
- Włączyć program czyszczenia Easy-Cleaning (strona 223) lub wybrać kolejny napój.

Przyrządzenie 2 filiżanek przyciskiem **2 x** nie jest możliwe.

Przygotowywanie gorącej wody



- Włączyć urządzenie.
- Ustawić naczynie pod dozownikiem **3**.
- Nacisnąć przycisk . Rozpoczyna się dozowanie gorącej wody.
- Dostosować dozowaną ilość poprzez obrót pokrętła lub zakończyć pobieranie wcześniej wciskając pokrętło.

Przyrządzenie 2 filiżanek przyciskiem **2 x** nie jest możliwe.

Przyrządzanie napojów z kawy mielonej

- Włączyć urządzenie.
- Otworzyć pokrywę pojemnika na kawę mieloną **8**.
- Przy pomocy dołączonej miarki do kawy wsypać kawę mieloną (nie stosować produktów rozpuszczalnych) do pojemnika na kawę mieloną **8** (maksymalnie jedną miarkę kawy).
- Zamknąć pokrywę pojemnika na kawę mieloną **8**.
- Ustawić naczynie pod dozownikiem **3**.
- Nacisnąć przycisk . Rozpoczyna się dozowanie kawy. Jeśli w przeciągu 3 minut od momentu otwarcia pojemnika na kawę mieloną nie rozpocznie się dozowanie kawy, urządzenie samoczynnie przełącza się w tryb kawy ziarnistej i usuwa zmieloną kawę do pojemnika na fusy, aby uniknąć przepełnienia komory parzenia.
- Dostosować dozowaną ilość poprzez obrót pokrętki lub zakończyć pobieranie wcześniej wciskając pokrętkę.
- Przyrządzenie 2 filiżanek przyciskiem **2x** nie jest możliwe.

Przycisk My Coffee: Przyrządzanie napojów z indywidualnymi ustawieniami

- Włączyć urządzenie.
- Ustawić naczynie pod dozownikiem **3**.
- Naciskać przycisk My Coffee , aż na wyświetlaczu pojawi się żądana nazwa użytkownika.
- Nacisnąć przycisk żadanego napoju (strona 216).
Rozpoczyna się dozowanie napoju.
- Aby wyjść z trybu My Coffee, naciskać przycisk My Coffee  do chwili, aż na wyświetlaczu wyświetlany będzie komunikat *Gotowe* lub godzina.

Obsługa menu

- Nacisnąć pokrętkę **10** przy włączonym urządzeniu dłużej niż dwie sekundy. Na wyświetlaczu **4** pojawi się menu główne.
- Obrócić pokrętkę **10**, aby wybrać podmenu.
- Nacisnąć pokrętkę **10**, aby wyświetlić wybrane podmenu.
- Wybrać *Wyjdź*, aby wyjść z aktualnego menu i powrócić do poprzedniego podmenu.
- Wybrać *Wyjdź* w menu głównym lub nacisnąć dowolny przycisk dozowania napoju, aby powrócić do trybu gotowości.

Przegląd pozycji menu

Submenu	Znaczenie
„Wyjdź”	Wyjście z menu głównego
„My Coffee”	Zapamiętywanie indywidualnych ustawień kawy
„Konservacja”	Płukanie, Easy Cleaning, Intensive Cleaning, czyszczenie, odkamienianie, wkładanie filtra
„Tryb energooszczędny”	Zmiana ustawień trybu oszczędnego
„Ustaw zegar”	Zmiana godziny
„Wyłącz automatycznie”	Zmiana ustawień automatycznego wyłączenia
„Twardość wody”	Ustawianie twardości wody
„Język”	Zmiana języka
„Statystyka”	Liczba wszystkich przygotowanych napojów
„System”	Przywracanie ustawień fabrycznych

Pozycja menu „My Coffee”

W tym miejscu można ustalić ustawienia standardowego dozowania napojów oraz trybu My Coffee.

- Ustawienia standardowego dozowania napojów:
Ustawienia zapisane w profilu standardowym można przywoływać bezpośrednio przy pomocy poszczególnych przycisków dozowania napojów.
- Ustawienia trybu My Coffee:
Wprowadzanie indywidualnych ustawień napojów dla maksymalnie czterech osób. Napoje z określonymi w ten sposób ustawieniami można później wywoływać poprzez wybranie konkretnego profilu przyciskiem My Coffee.

Edycja profilu użytkownika

- Wyświetlić opcję w menu *My Coffee*.
- Wybrać żądany profil użytkownika.
Podczas uruchamiania do wyboru są profile od *Nazwa 1* do *Nazwa 4* oraz *Standard*.

Określanie nazwy użytkownika

- Wyświetlić opcję w menu *My Coffee*.
- Wybrać żądany profil użytkownika.
- Wybrać punkt w menu *Zmień nazwę*.
- Wybrać poszczególne litery nazwy.
Pierwsza litera jest automatycznie wielka. Można wprowadzić do dziesięciu znaków.
- Aby usunąć literę, wybrać ← .
- Aby wstawić spację, wybrać symbol spacji.
- Aby zapisać nazwę, wybrać *Wyjdź*.



Ustalanie ustawień napojów użytkownika

- Wyświetlić opcję w menu *My Coffee*.
- Wybrać żądany profil użytkownika.
- Wybrać napój (np. *Latte Macchiato*).
- Wybrać cechę (np. *Ilość mleka*).
- Wybrać żądaną ilość (np. *80 ml*).
Jeśli ustawienie cechy nie zostanie zmienione, zastosowane zostanie ustawienie fabryczne.

Funkcja bezpośredniego zapisu

Jeśli podczas dozowania napoju w trybie My Coffee ustawienia, np. dozowana ilość lub moc kawy, zostaną zmienione, zostaną one również zapisane pod bieżącą nazwą użytkownika.

Możliwe są następujące ustawienia:

- Dozowana ilość: 30 ml do 220 ml
- Moc kawy: ustawianie w czterech poziomach
(od  = łagodna do  bardzo mocna)
- Temperatura parzenia: niska, średnia, wysoka
- Ilość spienionego mleka: 10 ml do 220 ml
- Ilość mleka: 0 ml do 220 ml

Aktywowanie/dezaktywowanie użytkownika

Użytkowników można dezaktywować. Dezaktywowani użytkownicy pozostają nadal zapisani w urządzeniu, ale nie można ich wyświetlać przyciskiem My Coffee .

- Wyświetlić opcję w menu *My Coffee*.
- Wybrać żądany profil użytkownika.
- Wybrać punkt menu *Aktywny/Nieaktywny*.
- Wybrać punkt menu *Nieaktywny*. Za *Nieaktywny* pojawia się haczyk w celu potwierdzenia.
- *Aktywowanie* użytkownika przeprowadza się w analogiczny sposób, korzystając z punktu menu *Aktywny*.

Pozycja menu „Konserwacja”

W tym miejscu można uruchamiać różne programy konserwacji i czyszczenia.

Punkt menu	Znaczenie
„Wyjdz”	Wyjście z podmenu
„Płukanie”	Płukanie modułu kawowego
„Easy Cleaning”	Płukanie modułu mlecznego
„Intensive Cleaning”	Intensywny program czyszczenia modułu mlecznego
„Czyszczenie”	Program czyszczenia modułu kawowego
„Odkamienianie”	Program odkamieniania modułu kawowego
„Filtr”	Wkładanie, wymiana, wyjmowanie filtra wody

Pozycja menu „Tryb energooszczędny”

W tym miejscu można ustawić czas, po którym urządzenie będzie przechodzić się na tryb energooszczędny.

W trybie energooszczędnym urządzenie zużywa znacznie mniej energii niż w trybie gotowości. Jednak w przypadku długiego okresu nieużywania urządzenia (np. także w nocy) zaleca się wyłączenie go wyłącznikiem .

- Wyświetlić opcję w menu *Tryb energooszczędny*.
- Ustawić żądany czas, po którym urządzenie będzie się przełączać na tryb energooszczędny. Jeśli urządzenie nie ma się w ogóle przełączać na tryb energooszczędny, wybrać punkt menu *OFF*. Urządzenie powraca do menu głównego.

Pozycja menu „Ustaw zegar”

Tutaj można zmienić godzinę lub wyłączyć zegar.

- Wyświetlić opcję w menu *Ustaw zegar*.
- Ustawić bieżącą godzinę z minutami. Urządzenie powraca do menu głównego. Godzina jest zapisana i będzie wyświetlana w stanie gotowości urządzenia.
- W celu wyłączenia wskazania zegara wprowadzić godzinę 00:00. Zegar nie będzie wyświetlany w stanie gotowości urządzenia.

Pozycja menu „Wyłącz automatycznie”

W tym miejscu można ustawić czas, po którym urządzenie będzie automatycznie się wyłączać. Można też ustawić konkretną godzinę, o której urządzenie wyłączy się automatycznie. Całkowita dezaktywacja funkcji wyłączania automatycznego nie jest możliwa. Urządzenie wyłączy się najwcześniej 8 minut i najpóźniej 8 godzin po ostatniej czynności. Przy ustawieniu odliczania czasu (*WYŁ. po...*) i godzinie wyłączenia (*WYŁ. o...*) po zakończeniu ostatniej czynności urządzenie kieruje się ustawieniem wyłączenia, które nastąpi wcześniej.

Ustawianie czasu wyłączenia

- Wyświetlić opcję w menu *Wyłącz automatycznie*.
- Wybrać punkt menu *WYŁ. po...*, aby ustawić czas, po którym urządzenie automatycznie się wyłączy.
- Ustawić żądany czas (np. *1 godzina*). Urządzenie powraca do menu głównego.

Ustawianie godziny wyłączenia

- Wyświetlić opcję w menu *Wyłącz automatycznie*.
- Wybrać punkt menu *WYŁ. o...*, aby ustawić godzinę, o której urządzenie automatycznie się wyłączy.
- Ustawić żądaną godzinę (np. *23:25*). Urządzenie powraca do menu głównego.

Pozycja menu „Twardość wody”

W tym miejscu można wprowadzić twardość wody. Aby ustalić twardość wody, skorzystaj z dołączonego paska testowego. Przestrzegaj instrukcji na opakowaniu paska testowego. Fabrycznie twardość wody ustawiona jest na „Bardzo twarda”.

- Wyświetlić opcję w menu *Twardość wody*.
- Wybrać stwierdzony zakres twardości wody (np. *bardzo twarda*). Urządzenie powraca do menu głównego.

Zakres twardości wody	°dH	°fH
miękka	0-7,2°dH	0-13°f
średnia	7,2-14°dH	13-25°f
twarda	14-21,2°dH	25-38°f
bardzo twarda	> 21,2°dH	>38°f

Pozycja menu „Język”

W tym miejscu można ustawić język interfejsu wyświetlacza.

- Wyświetlić opcję w menu *Język*.
- Wybrać żądany język (np. *Polski*).
- W celu potwierdzenia pytania (np. *Zmienić Język?*) wybrać punkt menu *Tak*. Urządzenie powraca do menu głównego.

Pozycja menu „Statystyka”

Tutaj można wyświetlić łączną liczbę wszystkich przyrządzonych napojów kawowych od pierwszego uruchomienia.

- Wyświetlić opcję w menu *Statystyka*.
- Wyświetla się liczba wszystkich przyrządzonych napojów.

Pozycja menu „System”

Tutaj można przywrócić ustawienia fabryczne urządzenia oraz odparować urządzenie.

Przywracanie ustawień fabrycznych

- Wyświetlić opcję w menu *System*.
- Wybrać punkt menu *Ustawienie fabryczne*.
- Wybrać punkt menu *Resetuj*. Wszystkie ustawienia, również ustawienia indywidualne w menu *My Coffee*, resetowane są do ustawień fabrycznych.

Przeгляд ustawień fabrycznych

Espresso	Dozowana ilość	50 ml
	Moc kawy	mocna
	Temperatura parzenia	standardowa
Café Crème	Dozowana ilość	120 ml
	Moc kawy	standardowa
	Temperatura parzenia	standardowa
Cappuccino	Dozowana ilość	60 ml
	Ilość spienionego mleka	80 ml
	Moc kawy	mocna
	Temperatura parzenia	wysoka
Latte Macchiato	Dozowana ilość	70 ml
	Ilość spienionego mleka	180 ml
	Ilość mleka	0 ml
	Moc kawy	standardowa
	Temperatura parzenia	wysoka

Wybór stopnia zmielenia

Fabrycznie ustawiono optymalny stopień zmielenia. Z tego względu zaleca się regulację stopnia zmielenia dopiero po 1000 cykli parzenia kawy (po ok. 1 roku).

Stopień zmielenia można ustawiać wyłącznie **podczas** pracy młynka. Należy go więc ustawiać bezpośrednio po rozpoczęciu pobierania kawy.

Jeśli aromat kawy nie jest wystarczająco intensywny, zaleca się ustawienie drobniejszego stopnia zmielenia.

Ustawić dzwigniką 14 stopień zmielenia.

- ▶ W prawo = grubszy stopień zmielenia
- ▶ W lewo = drobniejszy stopień zmielenia

Konserwacja i czyszczenie

OSTRZEŻENIE

Niebezpieczeństwo porażenia prądem elektrycznym spowodowane przez napięcie sieciowe!

- ▶ Przed przystąpieniem do czyszczenia wyjąć wtyczkę z gniazdka sieciowego.
- ▶ Nigdy nie zanurzać urządzenia w wodzie.
- ▶ Nie stosować myjki parowej.

Czyszczenie codzienne

- Urządzenie czyścić z zewnątrz miękką, wilgotną ściereczką i dostępnym w sprzedaży płynem do naczyń.
- Opróżnić tackę ociekową.
- Opróżnić pojemnik na fusy.

Czyszczenie zaparzacza

Zaleca się cotygodniowe czyszczenie zaparzacza.

- Wyłączyć urządzenie.
- Zdjąć osłonę **13** w prawo.
- Nacisnąć i przytrzymać przycisk na uchwycie zaparzacza (rys. **E**).
- Obrócić uchwyt do oporu zgodnie z ruchem wskazówek zegara.
- Wyjąć zaparzacz z urządzenia, trzymając za uchwyt.
- Dokładnie opłukać zaparzacz czystą wodą ze wszystkich stron. Okolica na rysunku **F** (strzałka) musi być oczyszczona z resztek kawy.
- Odczekać, aż zaparzacz odcieknie.
- Usunąć resztki kawy z urządzenia.
- Włożyć zaparzacz do urządzenia, nacisnąć (i przytrzymać) czerwony przycisk (rys. **E**) i obrócić uchwyt zaparzacza do oporu w kierunku przeciwnym do ruchu wskazówek zegara.
- Założyć osłonę, aby się zatrzasnęła.

Płukanie modułu kawowego (płukanie)

Przy włączaniu i wyłączeniu urządzenie przeprowadza automatyczne płukanie modułu kawowego. Moduł kawowy można też płukać w dowolnym momencie.

- Ustawić naczynie pod dozownikiem **3**.
- Wyświetlić podmenu *Konserwacja*.
- Wybrać punkt menu *Płukanie*.
- Wybrać punkt menu *Uruchom*.
Rozpoczyna się płukanie (gorąca woda wypływa z dozownika do naczynia).

Płukanie modułu mlecznego (program „Easy Cleaning”)

Po każdym przyrządzeniu napoju z mlekiem urządzenie zaleca przepłukanie modułu mlecznego. Program „Easy Cleaning” można również uruchomić w dowolnej chwili.

- Ustawić naczynie pod dozownikiem **3**.
- Wyświetlić podmenu *Konserwacja*.
- Wybrać punkt menu *Easy Cleaning*.
- Podłączyć wężyk do tacki ociekowej i dozownika (rys. **D**).
- Nacisnąć pokrętko **10**, aby potwierdzić. Rozpoczyna się program „Easy Cleaning” (gorąca woda i gorąca para przepływają przez dozownik i wężyk do tacki ociekowej).

Czyszczenie modułu mlecznego (program „Intensive Cleaning”)

W programie „Intensive Cleaning” moduł mleczny czyszczony jest intensywnie środkiem czyszczącym.

W celu optymalnej ochrony urządzenia i utrzymania najwyższej higieny zalecamy włączanie programu „Intensive Cleaning” raz w tygodniu.

Stosować wyłącznie środek czyszczący do systemu mleka Melitta® PERFECT CLEAN.

- Oczyszczyć wężyk do mleka i wyloty dozownika mleka.
- Ustawić pod dozownikiem **3** naczynie (o pojemności min. 0,5 l).
- Wyświetlić podmenu *Konserwacja*.
- Wybrać punkt menu *Czyszczenie Intensywne*.
- Napełnić pojemnik na mleko 50 ml środka czyszczącego do systemu mleka Melitta® PERFECT CLEAN.
- Dodatkowo wlać do pojemnika na mleko 450 ml ciepłej wody z kranu.
- Podłączyć wężyk do pojemnika na mleko i do dozownika (rys. **C**).
- Nacisnąć pokrętko **10**, aby potwierdzić. Program „Intensive Cleaning” rozpoczyna się (z dozownika wydobywa się przy tym gorąca para wodna i gorący płyn czyszczący).
- Przestrzegać dalszych instrukcji na wyświetlaczu aż do zakończenia programu.
- Następnie program zatrzymuje się automatycznie i urządzenie poleca wypłukać pojemnik na mleko.
- Dokładnie wypłukać pojemnik na mleko.
- Wlać do pojemnika na mleko wodę z kranu.
- Podłączyć wężyk do pojemnika na mleko i do dozownika (rys. **C**).
- Nacisnąć pokrętko **10**, aby potwierdzić.
- Ponownie ustawić pod dozownikiem **3** naczynie (o pojemności min. 0,5 l).
- Nacisnąć pokrętko **10**, aby potwierdzić. Program „Intensive Cleaning” jest kontynuowany (z dozownika wydostaje się gorąca woda). Po tym urządzenie jest gotowe do pracy.

Czyszczenie części systemu mleka

Oprócz programu „*Intensive Cleaning*” zaleca się czyszczenie w regularnych odstępach czasu pojemnika na mleko, wylotów w dozowniku mleka i przedniej osłony dozownika mleka.

- Zdjąć wężyk z dozownika.
- Odchylić dozownik do przodu.
- Zdjąć moduł mleczny z dozownika, pociągając go w kierunku strzałki w dół (rys. G).
- Zdjąć przednią osłonę z dozownika mleka (rys. H).
- Umyć poszczególne elementy gorącą wodą.
- Montaż przeprowadza się analogicznie, w odwrotnej kolejności.

Zintegrowany program czyszczenia

Zintegrowany program czyszczenia (czas trwania około 10 minut) usuwa pozostałości i olejków kawowych, których nie można usunąć ręcznie. Pasek postępu na wyświetlaczu tekstowym **4** przedstawia bieżący postęp programu czyszczenia.

Program czyszczenia należy uruchamiać co 2 miesiące lub po 200 zaparzonych filiżankach, najpóźniej jednak wtedy, gdy na wyświetlaczu tekstowym **4** pojawi się odpowiednie polecenie.

Stosować wyłącznie tabletki czyszczące Melitta® PERFECT CLEAN.

- Odchylić do góry pokrywę pojemnika na wodę **6**.
- Wyjąć pojemnik na wodę **6** z urządzenia do góry.
- Napełnić pojemnik na wodę **6** wodą z kranu do oznaczenia poziomu maks.
- Włożyć pojemnik na wodę **6** z powrotem.
- Podłączyć wężyk do tacki ociekowej i dozownika (rys. D).
- Wyświetlić podmenu *Konserwacja*.

- Wybrać punkt menu *Czyszczenie*.
- Wybrać punkt menu *Uruchom*. Program czyszczenia włącza się.
- W międzyczasie opróżnić tackę ociekową oraz pojemnik na fusy i włożyć do urządzenia.
- Gdy na wyświetlaczu tekstowym **4** pojawi się komunikat „*Podstaw pod dozownik pojemnik 0,7 l*”, ustawić pod dozownikiem **3** odpowiednie naczynie.
- Wykonane zostaną dwa cykle płukania.
- Gdy na wyświetlaczu tekstowym **4** pojawi się komunikat „*Wrzuć tabletkę czyszczącą do pojemnika na kawę mieloną*”, otworzyć pokrywę pojemnika na kawę mieloną, wrzucić tabletkę czyszczącą (rys. I) i zamknąć pokrywę.
- Program czyszczenia jest kontynuowany (ok. 5 minut), woda wypływa z dozownika oraz do tacki ociekowej wewnątrz urządzenia.
- Gdy na wyświetlaczu tekstowym **4** pojawi się komunikat „*Opróżnij pojemnik i naczynie*”, opróżnić naczynie pod dozownikiem oraz tackę ociekową. Następnie oba włożyć z powrotem.
- Po zakończeniu programu czyszczenia urządzenie jest gotowe do pracy.

Zintegrowany program odkamieniania

OSTRZEŻENIE

Niebezpieczeństwo podrażnienia skóry przez odkamieniacz!

- ▶ Przestrzegać zasad bezpieczeństwa i informacji dot. dozowania znajdujących się na opakowaniu odkamieniacza.

Zintegrowany program odkamieniania (czas trwania około 25 minut) usuwa kamień wewnątrz urządzenia. Pasek postępu na wyświetlaczu tekstowym **4** przedstawia bieżący postęp programu odkamieniania.

Program odkamieniania należy uruchamiać co 3 miesiące, najpóźniej jednak wtedy, gdy na wyświetlaczu tekstowym **4** pojawi się odpowiednie polecenie.

Stosować wyłącznie środek Melitta® ANTI CALC.

- Wyświetlić podmenu *Konserwacja*.
- Wybrać punkt menu *Odkamienianie*.
- Wybrać punkt menu *Uruchom*. Program odkamieniania włącza się.
- Gdy na wyświetlaczu tekstowym **4** pojawi się komunikat „*Opróżnij pojemnik i naczynie*”, opróżnić tackę ociekową oraz pojemnik na fusy i włożyć z powrotem.
- Gdy na wyświetlaczu tekstowym **4** pojawi się komunikat „*Wyjmij pojemnik na wodę*”, odchylić pokrywę pojemnika na wodę **6** w górę, wyjąć pojemnik **6** z urządzenia do góry i opróżnić.
- Ewentualny filtr wody wyjąć z pojemnika na wodę.
- Włączyć do pojemnika na wodę środek odkamieniający zgodnie ze wskazówkami na opakowaniu.
- Włożyć pojemnik na wodę **6** z powrotem.
- Ustawić pod dozownikiem **3** naczynie (o pojemności min. 0,7 l).
- Nacisnąć pokrętko **10**, aby potwierdzić.
- Podłączyć wężyk do tacki ociekowej i dozownika (rys. **D**).
- Nacisnąć pokrętko **10**, aby potwierdzić. Program odkamieniania jest kontynuowany (ok. 20 minut), woda wypływa z dozownika oraz do tacki ociekowej wewnątrz urządzenia.
- Gdy na wyświetlaczu tekstowym **4** pojawi się komunikat „*Opróżnij pojemnik i naczynie*”, opróżnić naczynie pod dozownikiem oraz tackę ociekową. Następnie oba włożyć z powrotem.
- Gdy na wyświetlaczu tekstowym **4** pojawi się komunikat „*Napełnij pojemnik na wodę*”, odchylić pokrywę pojemnika na wodę **6** w górę, i wyjąć pojemnik **6** z urządzenia do góry.
- Dokładnie wypłukać pojemnik na wodę **6**.
- Napełnić pojemnik na wodę **6** wodą z kranu do oznaczenia poziomu maks.
- Włożyć pojemnik na wodę **6** z powrotem.
- Program odkamieniania jest kontynuowany (ok. 5 minut), woda wypływa z dozownika oraz do tacki ociekowej wewnątrz urządzenia.
- Gdy na wyświetlaczu tekstowym **4** pojawi się komunikat „*Opróżnij pojemnik i naczynie*”, opróżnić naczynie pod dozownikiem oraz tackę ociekową. Następnie oba włożyć z powrotem.
- Po zakończeniu programu odkamieniania urządzenie jest gotowe do pracy.

Wkładanie, wymiana, wyjmowanie filtra wody

Filtr wody Melitta® PRO AQUA odfiltruje kamień i inne substancje szkodliwe z wody. Filtr wody należy regularnie wymieniać – najpóźniej wtedy, gdy na urządzeniu pojawi się odpowiednie polecenie. Filtr wody dostępny jest w specjalistycznych sklepach.

Po włożeniu, wymianie lub wyjęciu filtra czynność tę należy potwierdzić w podmenu *Filtr*. Po włożeniu lub wymianie filtra urządzenie zeruje cykl filtra wody, przez co komunikat o konieczności wymiany filtra wody będzie wyświetlany w odpowiednim czasie.

Wkładanie filtra wody

- Przed włożeniem filtra wody do urządzenia wstawić go na kilka minut do szklanki z wodą z kranu.
- Wyświetlić podmenu *Konserwacja*.
- Wybrać punkt menu *Filtr*.
- Wybrać punkt menu *Włóż filtr*.
- Wybrać punkt menu *Uruchom*.
- Odchylić do góry pokrywę pojemnika na wodę **6**.
- Wyjąć pojemnik na wodę **6** z urządzenia do góry.
- Za pomocą klucza znajdującego się na dolnym końcu dołączonej miarki do kawy wkręcić filtr wody Melitta® PRO AQUA ostrożnie w gwint na dnie pojemnika na wodę.
- Napełnić pojemnik na wodę **6** wodą z kranu do oznaczenia poziomu maks.
- Włożyć pojemnik na wodę **6** z powrotem.
- Nacisnąć pokrętko **10**, aby potwierdzić.

- Ponownie ustawić pod dozownikiem **3** naczynie (o pojemności min. 0,5 l).
- Nacisnąć pokrętko **10**, aby potwierdzić. Urządzenie przeprowadza płukanie, a następnie powraca do trybu gotowości. Twardość wody ustawiana jest automatycznie na *Miękka*.

Wymiana filtra wody

Wymienić filtr wody, gdy na wyświetlaczu tekstowym **4** pojawi się odpowiedni komunikat.

- Wyświetlić podmenu *Konserwacja*.
- Wybrać punkt menu *Filtr*.
- Wybrać punkt menu *Wymień filtr*.
- Wybrać punkt menu *Uruchom*.
- Odchylić do góry pokrywę pojemnika na wodę **6**.
- Wyjąć pojemnik na wodę **6** z urządzenia do góry.
- Wykręcić filtr wody z gwintu na dnie pojemnika na wodę.
- Za pomocą klucza znajdującego się na dolnym końcu dołączonej miarki do kawy wkręcić nowy filtr wody Melitta® PRO AQUA ostrożnie w gwint na dnie pojemnika na wodę.
- Napełnić pojemnik na wodę **6** wodą z kranu do oznaczenia poziomu maks.
- Włożyć pojemnik na wodę **6** z powrotem.
- Nacisnąć pokrętko **10**, aby potwierdzić.
- Ponownie ustawić pod dozownikiem **3** naczynie (o pojemności min. 0,5 l).
- Nacisnąć pokrętko **10**, aby potwierdzić. Urządzenie przeprowadza płukanie, a następnie powraca do trybu gotowości.

Wymowanie filtra wody

Filtr wody Melitta® PRO AQUA nie powinien pozostawać suchy przez dłuższy czas. Dlatego w przypadku dłuższego nieużywania urządzenia zaleca się przechowywać filtra wody Melitta® PRO AQUA w lodówce w szklance wody.

- Odchylić do góry pokrywę pojemnika na wodę **6**.
- Wyjąć pojemnik na wodę **6** z urządzenia do góry.
- Wykręcić filtr wody z gwintu na dnie pojemnika na wodę.
- Włożyć pojemnik na wodę **6** z powrotem.
- Wyświetlić podmenu *Konserwacja*.
- Wybrać punkt menu *Filtr*.
- Wybrać punkt menu *Wymij filtr*.
- Wybrać punkt menu *Uruchom*.
- Na wyświetlaczu tekstowym **4** wyświetlany jest komunikat „*Filtr został wyjęty, Ustaw twardość wody*”.
- Ustawić twardość wody (strona 221).

Transport, przechowywanie i utylizacja

Odparowanie urządzenia

OSTRZEŻENIE

Niebezpieczeństwo oparzenia gorącą parą i gorącym wężykiem spieniacza!

Podczas odparowywania z urządzenia wydobywa się gorąca para.

- ▶ Nie narażać żadnych części ciała, np. twarzy, na działanie gorącej pary.

W przypadku nieużywania urządzenia przez dłuższy czas i przed transportem zaleca się jego odparowanie. Tym samym urządzenie jest także zabezpieczone przed zamrażaniem.





- Wyjąć filtr wody (strona 227).
- Ustawić naczynie pod dozownikiem **3**.
- Wyświetlić podmenu *System*.
- Wybrać punkt menu *Odparowanie*.
- Wybrać punkt menu *Uruchom*.
- Otworzyć pokrywę pojemnika na wodę **6** i wyjąć pojemnik **6** z urządzenia do góry.
- Podłączyć wężyk do tacki ociekowej i dozownika (rys. D).
- Nacisnąć pokrętkę **10**, aby potwierdzić. Urządzenie rozgrzewa się.
- Urządzenie zostanie odparowane, a następnie całkowicie się wyłączy.

Transport

- Odparować urządzenie.
- Opróżnić i wyczyścić tackę ociekową oraz pojemnik na fusy.
- Opróżnić pojemnik na wodę i pojemnik na kawę ziarnistą. W razie potrzeby odessać głęboko osadzone ziarna.
- Zamocować luźne części (podstawkę na filiżankę itp.) odpowiednią taśmą klejącą.
- W miarę możliwości transportować urządzenie w oryginalnym opakowaniu, łącznie z twardą pianką.

Utylizacja

Urządzenie jest oznakowane zgodnie z dyrektywą europejską 2002/96/WE w sprawie zużytego sprzętu elektrycznego i elektronicznego (waste electrical and electronic equipment WEEE). Dyrektywa określa ramy odbioru i recyklingu zużytych urządzeń obowiązujące w całej Unii Europejskiej. Informacji na temat aktualnych sposobów utylizacji udziela dystrybutor.

Usuwanie usterek		
Usterka	Przyczyna	Środki
Kawa leci tylko kroplami.	Zbyt drobny stopień zmielenia.	Ustawić grubszy stopień zmielenia. Oczyścić zaparzacz. W razie potrzeby wykonać program odkamieniania lub czyszczenia.
Kawa nie leci.	Nienapełniony lub niewłaściwie włożony pojemnik na wodę.	Napełnić pojemnik na wodę i zwrócić uwagę na jego poprawne ułożenie.
	Zatkany zaparzacz	Oczyścić zaparzacz.
Młynek do kawy nie mieli.	Ziarna nie wpadają do młynka (zbyt oleiste ziarna).	Postukać lekko w pojemnik na kawę ziarnistą.
	Ciała obce w młynku.	Skontaktować się z infolinią.
	Dźwignia jest ustawiona pionowo.	Obrócić dźwignię w prawo lub w lewo.
Głośnie praca młynka do kawy.	Ciała obce w młynku.	Skontaktować się z infolinią.
Symbole ziaren kawy  migają, mimo że pojemnik na kawę ziarnistą jest napełniony.	Niedostatecznie zmielone ziarna kawy w zaparzacz.	Nacisnąć przycisk dozowania filiżanki.
Urządzenie sygnalizuje „Brak wody”, mimo że pojemnik na wodę jest napełniony. Na wyświetlaczu świeci się  .	Pływak jest zablokowany.	Sprawdzić poziom pływaka w pojemniku na wodę, wyłączyć wodę i ostrożnie potrząsnąć pojemnikiem.
Zaparzacz nie daje się ponownie włożyć.	Zaparzacz jest nieprawidłowo zablokowany.	Sprawdzić, czy uchwyt blokady zaparzacza jest poprawnie zatrzaśnięty.
	Napęd nie znajduje się w prawidłowej pozycji.	Nacisnąć jednocześnie wyłącznik  i przycisk My Coffee  . Urządzenie przeprowadza inicjalizację.
Wskazanie błęd systemu na wyświetlaczu tekstowym.	Usterka oprogramowania	Wyłączyć urządzenie wyłącznikiem  i włączyć ponownie, w razie niepowodzenia skontaktować się z infolinią.

Dane techniczne

Dane techniczne	
Napięcie robocze	220–240 V, 50/60 Hz
Pobór mocy	maks. 1400 W
Ciśnienie pompy	maks. 15 barów
Wymiary	
Szerokość	255 mm
Głębokość	352 mm
Wysokość	473 mm
Pojemność	
Pojemnik na kawę ziarnistą	270 g (2x 135 g)
Pojemnik na wodę	1,8 l
Masa (własna)	9,3 kg
Warunki otoczenia	
Temperatura	10°C do 32°C
Wilgotność względna powietrza	30% do 80% (bez kondensacji)

Güvenlik bilgileri

Kullanma kılavuzunu lütfen dikkatli okuyun ve ona göre işlem yapın.

Bu cihaz, kahve çekirdeklerinden veya kahve tozundan kahve hazırlamak ve süt ya da su ısıtmak için geliştirilmiştir.

Kullanım ortamı 'ev' olarak belirlenmiştir.

Bunun dışındaki her tür kullanım şekli amacına aykırı olarak kabul edilir ve yaralanmalara / maddi hasara yol açabilir.



Cihaz, geçerli Avrupa direktiflerine uygundur.

Cihaz en son teknoloji ile üretilmiştir. Ancak buna rağmen ortadan kaldırılması mümkün olmayan bazı tehlikeler mevcuttur.

Tehlikelerin önlenmesi için güvenlik bilgilerine dikkat edilmeli ve uyulmalıdır.

Güvenlik bilgilerine uyulmamasından kaynaklanan hasarlarda Melitta hiçbir sorumluluk üstlenmeyecektir.

UYARI

Elektrikten kaynaklanan tehlike!

Cihazın veya elektrik kablosunun hasarlı olması halinde, elektrik çarpması sonucu ölüm tehlikesi mevcuttur.

Elektrikten kaynaklanan tehlikeleri önlemek için:

- ▶ Hasarlı elektrik kablosu kullanmayınız.
- ▶ Hasarlı elektrik kabloları yalnızca üreticinin kendisi, üreticiye bağlı müşteri servisi veya benzer niteliklere sahip yetkin bir kişi tarafından tamir edilebilir.
- ▶ Cihazın muhafazasına sabit olarak vidalanmış kapakları açmayınız.
- ▶ Cihazı ancak teknik açıdan sorunsuz durumdayken kullanınız.
- ▶ Arızalı bir cihaz yalnızca yetkili servis tarafından tamir edilebilir. Cihazı kendi başınıza onarmayınız.
- ▶ Cihazda, bileşenlerinde ve aksesuarlarda değişiklik yapmayınız.
- ▶ Cihazı suya daldırmayınız.
- ▶ Elektrik kablosunu suya temas ettirmeyiniz.

⚠ UYARI**Yanma ve haşlanma tehlikesi!**

Dışarı çıkan sıvı ve buharlar çok sıcak olabilir. Cihazın bazı parçaları da oldukça sıcaktır. Yanık ve haşlanmaların önlenmesi için:

- ▶ Dışarı çıkan sıvı ve buharların cilde temas etmesini önleyiniz.
- ▶ İşletim sırasında çıkıştaki başlıklara dokunmayınız.

Genel güvenlik!

Yaralanma ve maddi hasarı önlemek için:

- ▶ Cihazı dolap içi gibi yerlerde çalıştırmayınız.
- ▶ İşletim sırasında cihazın iç kısmına temas etmeyiniz.
- ▶ 8 yaşından küçük çocukları cihazdan ve cihaza ait elektrik kablosundan uzak tutunuz.
- ▶ Gözetim altında oldukları veya cihazın güvenli kullanımı hakkında bilgilendirildikleri ve cihazın kullanımından kaynaklanan tehlikeleri anladıkları takdirde bu cihaz, 8 yaş ve üstü çocuklar ile fiziksel, duyuşsal veya ruhsal kısıtlamaları bulunan ya da tecrübe ve bilgi eksiği bulunan kişiler tarafından da kullanılabilir.
- ▶ Çocukların bu cihazla oynaması yasaktır. Cihazın temizliği ve kullanıcı bakımı, 8 yaşından küçük çocuklar tarafından yapılmamalıdır. 8 yaşından büyük çocuklar, temizlik ve kullanıcı bakımı sırasında gözetim altında tutulmalıdır.

- ▶ Uzun süre gözetimsiz kalacaksa cihazı elektrikten ayırınız.
- ▶ Cihazı 2000 m'yi aşan yüksekliklerde çalıştırmayınız.
- ▶ Cihazı ve bileşenlerini temizlerken ilgili bölümde verilen bilgilere dikkat ediniz (sayfa 240).









Bir bakışta**Resim A**

1	Fincan panelinin ve posa kabının (içte) olduğu damlama haznesi
2	Damlama haznesindeki su seviyesini gösteren şamandıra
3	LED fincan aydınlatmalı yükseklik ayarlı çıkış
4	Metin göstergesi
5	Açma/Kapama düğmesi (1)
6	Su haznesi
7	2 bölümlü çekirdek haznesi "Bean Select"
8	Kapaklı toz haznesi
9	Kumanda tuşları
10	Çevirme düğmesi (Rotary Switch)
11	Süt haznesi (E 970-306 tipi dışında)

Resim B

12	Şebeke kablosu
13	Pişirme ünitesi ve tip etiketi (kapağın arkasındadır)
14	Öğütme derecesi ayarı

Kumanda tuşları

	Espresso alınır.
	Café Crème alınır.
	Cappuccino alınır.
	Latte Macchiato alınır.
	Kısa basıldığında: Süt köpüğü alınır. Uzun basıldığında: Sıcak süt alınır.
	Sıcak su alınır.
	My Coffee: Önceden ayarlanan kişisel ayarlar seçilir.
	Kahve yoğunluğu dört kademedede ayarlanır.
2 x	Kahve ve kahve spesyaliteleri seçilmeden önce basıldığında: Seçilen üründen iki fincan alınır.

İlk kullanımdan önce

Teslimat kapsamının kontrol edilmesi

Teslimat kapsamının eksiksiz olup olmadığını aşağıdaki listeye göre kontrol ediniz. Eksik parçalar varsa, satıcınıza başvurunuz.

- Süt haznesi
- Süt hortumu
- Su filtresi
- Su filtresi için vidalama desteği
- Su sertliği için test şeridi

Genel bilgiler

- Sadece saf, karbonik asitsiz su kullanınız.
- Kullanılan suyun sertliğini ürünle birlikte verilen test şeridi ile tespit ediniz ve su sertliğini ayarlayınız (sayfa 239).
- Su filtresi kullanmak istiyorsanız, filtreyi cihazın ilk işleme alımı tamamlandıktan sonra yerleştiriniz.

İlk işleme almaya ilişkin bilgi

İlk işleme almada cihazın havası alınmalıdır. Cihaz sadece tamamen doldurulmuş su haznesi ile çalıştırılmalıdır.

Örnek ekran gösterimi

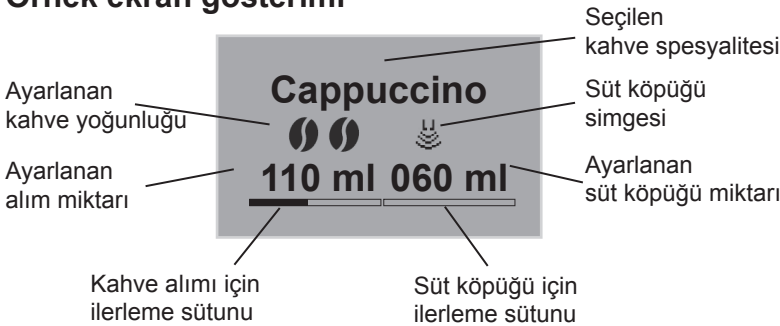

Cihazın işleme alınması

İlk çalıştırma

UYARI

Yanlış şebeke voltajı, yanlış yapılmış veya hasarlı bağlantılar ve elektrik kablosu elektrik çarpmasına ve yangına yol açabilir!

- ▶ Şebeke voltajının cihazın tip etiketinde verilen voltajla aynı olduğundan emin olunuz. Tip etiketi cihazın sağ tarafında kapağın arkasında bulunmaktadır (Resim B, 13).
- ▶ Prizin geçerli elektrik güvenliği normlarına uygun olduğundan emin olunuz. Emin olamıyorsanız bir elektrik uzmanına başvurunuz.
- ▶ Hiçbir zaman hasarlı elektrik kablolarını kullanmayınız (izolasyonu hasarlı, çıplak teller).

- Cihazı sağlam, kuru ve yan taraflarda yeterince boşluğu olan (en az 10 cm) düz bir yüzeyin üzerine koyunuz.
- Elektrik kablosunu uygun bir prize takınız.
- Cihazı çalıştırmak için  tuşuna basınız.

Çalıştırdıktan sonra ilk olarak dili, ardından saati ayarlayınız:

- Çevirme düğmesini (Resim A, 10) döndürerek ilgili ayarı (dil, saat, dakika) seçiniz
- İlgili ayarı kaydetmek için çevirme düğmesine basınız.

Ayarladıktan sonra çekirdek haznesini doldurunuz:

- Çekirdek haznesini doldurunuz (sayfa 234).

Ardından su haznesini doldurunuz:

- Su haznesinin 6 kapağını çıkarınız ve su haznesini yukarı doğru cihazdan çekiniz.
- Su haznesini en fazla maks. işletime kadar taze musluk suyuyla doldurunuz.
- Su haznesini cihaza yerleştiriniz.
- Çevirme düğmesine basınız.
- Çıkış 3 altına bir kap koyunuz.
- Çevirme düğmesine basınız. Otomatik yıkama yapılır. Kumanda tuşları yandığında cihaz kullanıma hazırdır.

Çekirdek haznesini doldurma

⚠ UYARI

Kafein alerjisi olan kişiler için tehlikelidir!

Her zaman öğütme mekanizmasının üzerinde daha önce kullanılan çekirdeklerin artıkları kaldığından, diğer çekirdek türüne geçildiğinde iki tür birbirine karışacaktır. Bu nedenle, kafeinsiz çekirdeklere geçildiğinde ilk iki fincan halen kafeinli kahve içerebilir. Ancak geçiş yapıldıktan sonraki üçüncü fincan kafein içermeyecektir.

2 bölümlü çekirdek haznesi "Bean Select" içine iki farklı kahve türü doldurulabilir. Bir kumanda kolu ile kahve türleri arasında seçim yapabilirsiniz.

- Çekirdek haznesini 7 taze kahve çekirdekleriyle doldurunuz (hazne başına en fazla 135 g).
- Kumanda kolunu ilgili bölmenin üzerine getirerek dilediğiniz kahve türünü seçiniz.

Cihazın açılması ve kapatılması

- Çıkışın 3 altına bir kap koyunuz.
- Cihazı açmak veya kapatmak için açma/kapatma düğmesine ① basınız. Cihaz gerekirse otomatik bir yıkama gerçekleştirir.



Hazırlama

- Su haznesine her gün yeni su doldurunuz. Cihazın işletimi için su haznesinde daima yeterli su olmalıdır.
- Tercihen espresso kahve veya kahve otomati kahve karışımlarını çekirdek haznesine doldurunuz. Öğütülmüş, cilalı, şekerli, karamelize veya başka şeker içerikli katkı maddeleriyle işlenmiş kahve çekirdeklerini kullanmayınız.
- Ayarlanan alım miktarına ulaşıldığında kahve akışı otomatik olarak durur.
- İlgili tuşa tekrar basarak kahve akışını daha erken durdurabilirsiniz.



İçecekleri iki farklı şekilde hazırlayabilirsiniz:

- Standart: Yoğunluk veya miktar gibi ayarlar kahve alımı sırasında değiştirilir.
- My-Coffee (Benim Kahvem):  tuşu ile kaydedilen ayarlar çağrılır (sayfa 236).



Café Crème veya Espresso hazırlama

- Cihazı çalıştırın.
- Çıkış 3 altına bir kap koyunuz.
- Kahve yoğunluğunu ayarlamak için  tuşuna basınız.
-  tuşuna (Espresso için) veya  tuşuna (Café Crème için) basınız. Öğütme işlemi ve kahve akışı başlar.
- Çevirme düğmesini döndürerek alım miktarını ayarlayınız veya akışı erken durdurunuz.

Cappuccino hazırlama

- Cihazı çalıştırın.
- Çıkış 3 altına bir kap koyunuz.
- Hortumu çıkışa ve ürünle birlikte verilen Melitta® süt haznesine (resim C) bağlayınız veya klasik bir süt ambalajına yerleştiriniz.
- Kahve yoğunluğunu ayarlamak için  tuşuna basınız.
-  tuşuna basınız. Öğütme işlemi ve kahve akışı başlar.
- Çevirme düğmesini döndürerek alım miktarını (kahve) ayarlayınız veya akışı erken durdurunuz.
- Çevirme düğmesini döndürerek alım miktarını (süt) ayarlayınız veya akışı erken durdurunuz.
- Easy Cleaning (Kolay Temizlik) programını uygulayınız (sayfa 241) veya başka bir içecek seçiniz.

Latte Macchiato hazırlama

- Cihazı çalıştırın.
- Çıkış 3 altına bir kap koyunuz.
- Hortumu çıkışa ve ürünle birlikte verilen Melitta® süt haznesine (resim C) bağlayınız veya klasik bir süt ambalajına yerleştiriniz.
- Kahve yoğunluğunu ayarlamak için  tuşuna basınız.
-  tuşuna basınız. Süt ısıtma ve süt akışı başlatılır.
- Çevirme düğmesini döndürerek alım miktarını (süt) ayarlayınız veya akışı erken durdurunuz.
- Çevirme düğmesini döndürerek alım miktarını (kahve) ayarlayınız veya akışı erken durdurunuz.
- Easy Cleaning (Kolay Temizlik) programını uygulayınız (sayfa 241) veya başka bir içecek seçiniz.

Süt köpüğü veya sıcak süt hazırlama

- Cihazı çalıştırın.
- Çıkış 3 altına bir kap koyunuz.
- Hortumu çıkışa ve ürünle birlikte verilen Melitta® süt haznesine (resim C) bağlayınız veya klasik bir süt ambalajına yerleştiriniz.
-  tuşuna (süt köpüğü için **kısa**/sıcak süt için **uzun**) basınız. Süt ısıtma ve süt akışı başlatılır.
- Çevirme düğmesini döndürerek alım miktarını ayarlayınız veya akışı erken durdurunuz.
- Easy Cleaning (Kolay Temizlik) programını uygulayınız (sayfa 241) veya başka bir içecek seçiniz.

2 X tuşu ile 2 fincan kahve hazırlamak mümkün değildir.

Sıcak su hazırlama

- Cihazı çalıştırın.
- Çıkış 3 altına bir kap koyunuz.
-  tuşuna basınız. Sıcak su akışı başlar.
- Çevirme düğmesini döndürerek alım miktarını ayarlayınız veya akışı erken durdurunuz.

2 X tuşu ile 2 fincan kahve hazırlamak mümkün değildir.

Toz kahve ile içecek hazırlama

- Cihazı çalıştırın.
- Toz haznesinin **8** kapağını açınız.
- Verilmiş olan kahve kaşığı ile toz kahveyi (hazır (instant) kahve kullanmayınız) toz haznesine **8** doldurunuz (maksimum bir kahve kaşığı).
- Toz haznesinin **8** kapağını kapatınız.
- Çıkış **3** altına bir kap koyunuz.
- ☐ tuşuna basınız. Kahve akışı başlar. Toz haznesini açtıktan sonraki 3 dakika içerisinde kahve alınmadığı takdirde, cihaz tekrar kahve çekirdekleriyle işleme geçecek ve pişirme bölümünün daha sonra aşırı dolmasını önlemek için toz kahveyi posa kabına atacaktır.
- Çevirme düğmesini döndürerek alım miktarını ayarlayınız veya akışı erken durdurunuz.
- 2 x tuşu ile 2 fincan kahve hazırlamak mümkün değildir.

My-Coffee (Benim Kahvem) tuşu: Kişisel ayarlarınızla içecek hazırlama

- Cihazı çalıştırın.
- Çıkışın altına bir kap koyunuz.
- Dilediğiniz kullanıcı adı gösterilene kadar My-Coffee (Benim Kahvem) tuşuna ☐ basınız.
- Dilediğiniz içeceğin tuşuna basınız (sayfa 234). İçecek akışı başlar.
- My-Coffee (Benim Kahvem) modundan çıkmak için ekranda *Hazır* veya saat gösterilinceye kadar My-Coffee (Benim Kahvem) tuşuna ☐ basınız.

Menülerin kullanımı

- Cihaz açıkken çevirme düğmesine **10** iki saniyeden uzun bir süre basınız. Ekranda **4** ana menü gösterilir.
- Bir alt menüyü seçmek için çevirme düğmesini **10** çeviriniz.
- Çevirme düğmesine **10** basarak seçtiğiniz alt menüyü görüntüleyebilirsiniz.
- Söz konusu menüden çıkıp önceki alt menüye dönmek için *Exit* (Çıkış) üzerine basınız.
- Ana menüde *Exit* (Çıkış) üzerine tıklayarak veya herhangi bir alım tuşuna basarak bekleme moduna dönebilirsiniz.

Alt menülere genel bakış

Alt menü	Anlamı
"Exit"	Ana menüden çıkılır
"My Coffee"	Kişisel kahve ayarları belirlenir
"Care" (Bakım)	Yıkama, Easy Cleaning (Kolay Temizlik), Intensive Cleaning (Detaylı Temizlik), temizlik, kireç çözme, filtre yerleştirme
"Energy-Saving Mode" (Enerji Tasarruf Modu)	Enerji tasarruf modu ayarları değiştirilir
"Set clock" (Saat ayarı)	Saat değiştirilir
"Auto OFF" (Otomatik kapanma)	Otomatik kapama ayarları değiştirilir
"Water hardness" (Su sertliği)	Su sertliğini ayarlama
"Language" (Dil)	Dil değiştirilir
"Statistics" (İstatistikler)	Toplam alım sayısı gösterilir
"System" (Sistem)	Cihazı fabrika ayarlarına döndürülür

„My Coffee“ alt menüsü

Burada standart alım ve My Coffee (Benim Kahvem) alımı için farklı içecek ayarları belirlenebilir.

- Standart alım ayarları:
Standart profiline kaydedilen ayarlar direkt ilgili alım tuşları ile çağrılabilir.
- My-Coffee (Benim Kahvem) ayarları:
Dört kişiye kadar kişisel içecek ayarları belirlenebilir. Ayarları bu şekilde belirlenmiş olan içecekler daha sonra My-Coffee (Benim Kahvem) tuşu ile ilgili profil seçilerek çağrılabilir.

Kullanıcı profilini düzenleme

- *My Coffee (Benim Kahvem)* alt menüsünü açınız.
- Dilediğiniz kullanıcı profilini seçiniz.
İşleme alma sırasında *Ad 1* ilâ *Ad 4* ve *Standart* seçenekleri bulunur.

Kullanıcı adını belirleme

- *My Coffee (Benim Kahvem)* alt menüsünü açınız.
- Dilediğiniz kullanıcı profilini seçiniz.
- *Change name (Ad değiştir)* menü noktasını seçiniz.
- Adın harflerini seçiniz. İlk harf otomatik olarak büyük yazılır. En fazla dokuz karakter girilebilir.
- Bir harf silmek için ← tuşuna basınız.
- Boşluk girmek için boş alanı seçiniz.
- *Exit (Çıkış)* üzerine basarak adı kaydedebilirsiniz.

İçecek için kullanıcı ayarlarının belirlenmesi

- *My Coffee (Benim Kahvem)* alt menüsünü açınız.
- Dilediğiniz kullanıcı profilini seçiniz.
- Bir içecek seçiniz (örn. *Latte Macchiato*).
- Bir özellik seçiniz (örn. *süt miktarı*).

- Dilediğiniz miktarı seçiniz (örn. *80 ml*). Bir özelliğin ayarı değiştirilmediği takdirde fabrika ayarı kullanılır.

Hızlı kayıt fonksiyonu

My-Coffee (Benim Kahvem) alımı sırasında alım miktarı veya kahve yoğunluğu gibi ayarlar değiştirilirse, bu değişiklikler doğrudan seçilen kullanıcı adı ile kaydedilir.

Şu ayarlar yapılabilir:

- Alım miktarı: 30 ml ilâ 220 ml
- Kahve yoğunluğu: Dört kademedeki ayarlanabilir
(☺ = yumuşak ile ☹☹☹☹ çok sert arası)
- Pişirme sıcaklığı: Düşük, orta, yüksek
- Süt köpüğü miktarı: 10 ml ilâ 220 ml
- Süt miktarı: 0 ml ilâ 220 ml

Kullanıcıyı "etkin"/"etkin değil" durumuna ayarlama

Kullanıcılar "etkin değil" durumuna ayarlanabilir. "Etkin değil" olarak ayarlanan kullanıcılar cihazda kayıtlı kalır, ancak My-Coffee (Benim Kahvem) tuşuyla ☺ çağrılmaz.

- *My Coffee (Benim Kahvem)* alt menüsünü açınız.
- Dilediğiniz kullanıcı profilini seçiniz.
- *Enabled/Disabled (Etkin/Etkin değil)* menü seçeneğini seçiniz.
- *Disabled (Etkin değil)* menü seçeneğini seçiniz. Onay için ekranda *Disabled (Etkin değil)* arkasında bir tik işareti gösterilir.
- Kullanıcıyı tekrar *Enabled (Etkin)* duruma getirmek için aynı şekilde hareket ediniz, ancak *Enabled (Etkin)* menü noktasını seçiniz.

"Care" (Bakım) alt menüsü

Buradan sisteme entegre edilmiş olan çeşitli bakım ve temizlik programları başlatılabilir.

Menü noktası	Anlamı
"Exit"	Alt menüden çıkılır
"Rinsing" (Yıkama)	Kahve ünitesi yıkanır
"Easy Cleaning"	Süt ünitesi yıkanır
"Intensive Cleaning"	Süt ünitesi için yoğun temizlik programı uygulanır
"Cleaning" (Temizlik)	Kahve ünitesi için temizlik programı uygulanır
"Descaling" (Kireç çözme)	Kahve ünitesi için kireç çözme programı uygulanır
"Filter" (Filtre)	Su filtresinin yerleştirilmesi, değiştirilmesi, çıkartılması

"Energy-Saving Mode" (Enerji Tasarruf Modu) alt menüsü

Buradan ne kadar süre sonra cihazın enerji tasarruf moduna geçeceğini ayarlayabilirsiniz.

Enerji tasarruf modunda cihaz, "kullanıma hazır" durumuna oranla çok daha az enerji tüketir. Ancak yine de, cihazı uzun süre kullanmayacaksanız (örn. geceleri) Açma/Kapama düğmesinden kapatmanızı tavsiye ediyoruz.

- *Enerji tasarruf modu* alt menüsünü açınız.
- Cihazın ne kadar süre sonra enerji tasarruf moduna geçmesini istediğinizi belirleyiniz. Cihazın hiçbir zaman enerji tasarruf moduna geçmesini istemiyorsanız, *OFF* seçeneğini seçiniz. Cihaz bunun ardından ana menüye geçer.

"Set clock" (Saat Ayarı) alt menüsü

Buradan saat değiştirilebilir veya devre dışı bırakılabilir.

- *Set clock (Saat Ayarı)* alt menüsünü açınız.
- Güncel saati ve dakikayı seçiniz. Cihaz bunun ardından ana menüye geçer. Saat kaydedilmiştir ve cihaz kullanıma hazır durumdayken gösterilir.
- Saat gösterimini kapatmak için saat olarak 00:00 giriniz. Cihaz "kullanıma hazır" durumdayken saat gösterilmez.

"Auto OFF" (Otomatik kapanma) alt menüsü

Buradan cihazın hangi sürenin ardından otomatik olarak kapanacağını ayarlayabilirsiniz. Buna alternatif olarak cihazın otomatik olarak kapanacağı tam saat de ayarlanabilir. Otomatik Kapanma fonksiyonunu tamamen devre dışı bırakmak mümkün değildir. Cihaz yapılan son işlemde en erken 8 dakika ve en geç 8 saat sonra kapanır. Bir kapanma süresi (*OFF after...*) ve bir kapanma zamanı (*OFF at...*) ayarlandığında cihaz, yapılan son işlemin ardından daha erken olan kapanma zamanını seçer.

Kapanma süresinin ayarlanması

- *Auto OFF (Otomatik kapanma)* alt menüsünü açınız.
- Cihazın hangi sürenin ardından otomatik olarak kapanacağını ayarlamak için *OFF after...* menü noktasını seçiniz.
- İstenen süreyi (örn. *1 saat*) ayarlayınız. Cihaz bunun ardından ana menüye geçer.

Kapanma zamanının ayarlanması

- *Auto OFF (Otomatik kapanma)* alt menüsünü açınız.
- Cihazın saat kaçta otomatik olarak kapanacağını ayarlamak için *OFF at...* menü noktasını seçiniz.
- İstenen saati (örn. *saat 23:25*) ayarlayınız. Cihaz bunun ardından ana menüye geçer.

"Water hardness" (Su sertliği) alt menüsü

Buradan su sertliği ayarlanabilir. Mevcut su sertliğini belirlemek için ürünle birlikte verilen test şeridini kullanınız. Lütfen test şeridinin ambalajındaki talimatları izleyiniz. Fabrika tarafından su sertliği "çok sert" olarak ayarlanmıştır.

- *Water hardness (Su sertliği)* alt menüsünü açınız.
- Mevcut su sertliği aralığını (örn. *very hard (çok sert)*) seçiniz. Cihaz bunun ardından otomatik olarak ana menüye geçer.

Su sertliği aralığı	°dH	°fH
yumuşak	0-7,2°dH	0-13°f
orta	7,2-14°dH	13-25°f
sert	14-21,2°dH	25-38°f
çok sert	> 21,2°dH	>38°f

"Language" (Dil) alt menüsü

Buradan gösterge dili ayarlanabilir.

- *Language (Dil)* alt menüsünü açınız.
- Dilediğiniz dili (örn. *German (Almanca)*) seçiniz.
- Onaylamak için soruyu (örn. *Change language? (Dil değiştir?)*) *Yes (Evet)* menü noktası ile yanıtlayınız. Cihaz bunun ardından otomatik olarak ana menüye geçer.

"Statistics" (İstatistikler) alt menüsü

Burada cihaz işleme alındığından beri hazırlanan tüm kahve spesyalitelerinin toplam sayısı görüntülenebilir.

- *Statistics (İstatistikler)* alt menüsünü açınız.
- Hazırlanan tüm içeceklerin toplam sayısı gösterilir.

"System" (Sistem) alt menüsü

Burada cihaz fabrika ayarlarına döndürülebilir ve buhar boşaltımı yapılabilir.

Cihazı fabrika ayarlarına döndürme

- *System (Sistem)* alt menüsünü açınız.
- *Factory settings (Fabrika ayarları)* menü noktasını seçiniz.
- *Reset* menü noktasını seçiniz. *My Coffee* menüsündeki kişisel ayarlar da dahil olmak üzere tüm ayarlar fabrika ayarlarına geri alınır.

Fabrika ayarlarına genel bakış

Espresso	Alım miktarı	50 ml
	Kahve yoğunluğu	sert
	Pişirme sıcaklığı	normal
Café Crème	Alım miktarı	120 ml
	Kahve yoğunluğu	normal
	Pişirme sıcaklığı	normal
Cappuccino	Alım miktarı	60 ml
	Süt köpüğü miktarı	80 ml
	Kahve yoğunluğu	sert
	Pişirme sıcaklığı	yüksek
Latte Macchiato	Alım miktarı	70 ml
	Süt köpüğü miktarı	180 ml
	Süt miktarı	0 ml
	Kahve yoğunluğu	normal
	Pişirme sıcaklığı	yüksek

Öğütme derecesini ayarlama

Öğütme derecesi teslimat öncesinde en uygun ayara getirilmiştir. Bu nedenle, öğütme derecesinin ancak 1000 kahve hazırladıktan sonra (yaklaşık 1 yıl) ayarlanması tavsiye edilir.

Öğütme derecesi yalnızca öğütücü **çalışırken** ayarlanabilir. Yani öğütme derecesi makine kahve vermeye başladıktan hemen sonra ayarlanmalıdır.

Kahve aroması yeteri kadar yoğun değilse, daha ince öğütme derecesinin seçilmesi tavsiye edilir.

İlgili kol 14 ile öğütme derecesini ayarlayınız.

- ▶ Sağa doğru çevirdiğinizde = Daha kaba öğütme derecesi
- ▶ Sola doğru çevirdiğinizde = Daha ince öğütme derecesi

Bakım ve temizlik

UYARI

Şebeke voltajı nedeniyle elektrik çarpmaya tehlikesi!

- ▶ Temizlikten önce elektrik fişini çekiniz.
- ▶ Cihazı asla suya daldırmayınız.
- ▶ Buharlı temizleyici kullanmayınız.

Günlük temizlik

- Cihazı dıştan yumuşak, nemlendirilmiş bir bez ve piyasada yaygın kullanılan bulaşık deterjanı ile siliniz.
- Damlama haznesini boşaltınız.
- Posa kabını boşaltınız

Pişirme ünitesinin temizlenmesi

Pişirme ünitesinin her hafta temizlenmesi önerilir.

- Cihazı kapatınız
- Kapağı **13** sağa doğru çekip çıkartınız.
- Pişirme ünitesinin kolundaki düğmeye (resim **E**) basınız ve basılı tutunuz.
- Kolu saat yönünde sonuna kadar çeviriniz.
- Pişirme ünitesini kolundan cihazdan dışarı çekiniz.
- Pişirme ünitesinin her tarafını temiz su ile iyice yıkayınız. Resim **F** (ok) içindeki bölümde kahve artığı olmamalıdır.
- Pişirme ünitesini kurulaştırınız.
- Kahve artıklarını cihazdan temizleyiniz.
- Pişirme ünitesini cihaza yerleştiriniz, kırmızı düğmeye (resim **E**) basınız (ve basılı tutunuz) ve pişirme ünitesinin kolunu saat yönünün tersine doğru sonuna kadar çeviriniz.
- Kapağı, yerine oturacak şekilde yerleştiriniz.

Kahve ünitesinin yıkanması (yıkama)

Cihaz açılırken ve kapanırken kahve ünitesini otomatik olarak yıkar. Kahve ünitesi aralarda da yıkanabilir.

- Çıkışın **3** altına bir kap koyunuz.
- *Care (Bakım)* alt menüsünü açınız.
- *Rinsing (Yıkama)* menü noktasını seçiniz.
- *Start (Başlat)* menü noktasını seçiniz. Yıkama başlatılır (çıkıştan sıcak su akar).

Süt ünitesinin yıkanması („Easy Cleaning“ programı)

Her sütlü içecek hazırlığından sonra cihaz sizden süt ünitesini yıkamanızı ister (*Easy Cleaning?*). "Easy Cleaning" programını aralarda da çalıştırabilirsiniz.

- Çıkışın **3** altına bir kap koyunuz.
- *Care (Bakım)* alt menüsünü açınız.
- *Easy Cleaning* menü noktasını seçiniz.
- Hortumu damlama haznesine ve çıkışa bağlayınız (resim **D**).
- Onay için çevirme düğmesine **10** basınız.. "Easy Cleaning" programı başlatılır (burada hortumun içinden ve çıkıştan damlama haznesine sıcak su ve sıcak buhar verilir).

Süt ünitesinin temizlenmesi („Intensive Cleaning“ programı)

„Intensive Cleaning“ programında süt ünitesi, bir temizleyici yardımıyla yoğun bir şekilde temizlenir.

Cihazınızın en iyi şekilde korunması ve maksimum hijyenin sağlanması için "Intensive Cleaning" programını haftada bir kez uygulamanızı tavsiye ediyoruz.

Sadece Melitta® PERFECT CLEAN süt sistemi temizleyicisi kullanınız.

- Süt hortumunu ve süt çıkış deliklerini temizleyiniz.
- Bir kabı (min. 0,5 l kapasiteli) çıkışın **3** altına koyunuz.
- *Care (Bakım)* alt menüsünü açınız.
- *Intensive Cleaning* menü noktasını seçiniz.
- Süt haznesini 50 ml Melitta® PERFECT CLEAN süt sistemi temizleyicisi ile doldurunuz.
- Süt haznesine ek olarak 450 ml ılık musluk suyu doldurunuz.
- Hortumu süt haznesine ve çıkışa bağlayınız (Resim **C**).
- Onay için çevirme düğmesine **10** basınız.. "Intensive Cleaning" programı başlatılır (çıkıştan dışarı sıcak su buharı ve sıcak temizlik sıvısı çıkar).
- Ekranda gösterilen diğer talimatları takip ederek programı bitiriniz.
- Bunun ardından program otomatik olarak durur ve süt haznesini temizlemenizi ister.
- Süt haznesini iyice yıkayınız.
- Süt haznesine musluk suyu doldurunuz.
- Hortumu süt haznesine ve çıkışa bağlayınız (Resim **C**).
- Onay için çevirme düğmesine **10** basınız..
- Kabı (min. 0,5 l kapasiteli) boşaltınız ve tekrar çıkışın **3** altına koyunuz.
- Onay için çevirme düğmesine **10** basınız.. „Intensive Cleaning“ programına devam edilir (çıkıştan dışarı sıcak su akar). Bunun ardından cihaz işleme hazırdır.

Süt sisteminin parçalarının temizlenmesi

"Intensive Cleaning programına" ek olarak süt haznesinin, süt dağıtıcısının ve öndeki süt dağıtıcısına ait kapağın düzenli olarak temizlenmesi tavsiye edilir.

- Hortumu çıkıştan çekiniz.
- Çıkışı öne katlayarak açınız.
- Süt ünitesini ok yönünde aşağı doğru çekerek çıkıştan ayırınız (resim G).
- Ön kapağı süt dağıtıcısından çekiniz (resim H).
- Parçaları sıcak suyun altında yıkayınız.
- Montaj ters sıralamayla yapılır.

Entegre temizlik programı

Entegre temizlik programı (yaklaşık 10 dakika sürer), elle giderilemeyen artıkları ve kahve yağı artıklarını temizler. Metin göstergesindeki 4 ilerleme sütünü, temizlik programının ilerleyişini gösterir.

Temizlik programı 2 ayda veya 200 fincanda bir, en geç metin göstergesinde 4 buna ilişkin talep görüntülediğinde uygulanmalıdır.

Sadece Melitta® PERFECT CLEAN temizleme tabletleri kullanınız.

- Su haznesinin 6 kapağını kaldırınız.
- Su haznesini 6 yukarı çekerek cihazdan alınız.
- Su haznesine 6 maks. işaretine kadar musluk suyu doldurunuz.
- Su haznesini 6 tekrar yerleştiriniz.
- Hortumu damlama haznesine ve çıkışa bağlayınız (resim D).
- *Care (Bakım)* alt menüsünü açınız.
- *Cleaning (Temizlik)* menü noktasını seçiniz.
- *Start (Başlat)* menü noktasını seçiniz. Temizlik programı başlatılır.
- Aralarda damlama haznesini ve posa kabını boşaltıp tekrar yerleştiriniz.

- Metin göstergesinde 4 "*Çıkışın altına 0,7 l'lik bir kap koyunuz*" gösterildiğinde, çıkışın 3 altına buna uygun bir kap koyunuz.
- İki yıkama işlemi uygulanır.
- Metin göstergesinde 4 "*Temizleme tabletini toz haznesine koyunuz*" gösterildiğinde toz haznesinin kapağını açınız, içine bir temizleme tableti atınız (resim I) ve kapağı tekrar kapatınız.
- Temizlik programı sürdürülür (yakl. 5 dakika), su çıkıştan dışarı ve cihazın içindeki damlama haznesine akar.
- Metin göstergesinde 4 "*Empty container and tray*" (Hazneyi ve kabı boşaltınız) mesajı gösterildiğinde çıkışın altındaki kabı ve damlama haznesini boşaltınız. Ardından her ikisini tekrar yerleştiriniz.
- Temizlik programı sona erdikten sonra cihaz kullanıma hazırdır.

Entegre kireç çözme programı

⚠ UYARI

Kireç çözücü ciltte tahrişe yol açabilir!

- ▶ Kireç çözücünün ambalajındaki miktar ve güvenlik bilgilerine dikkat ediniz.

Entegre kireç çözme programı (yaklaşık 25 dakika sürer) cihazın iç kısmındaki kireç kalıntılarını temizler. Metin göstergesindeki **4** ilerleme sütunu, kireç çözme programının ilerleyişini gösterir.

Kireç çözme programı 3 ayda bir, en geç metin göstergesinde **4** buna ilişkin bir mesaj görüntülediğinde uygulanmalıdır.

Sadece Melitta® ANTI CALC kullanınız.

- *Care (Bakım)* alt menüsünü açınız.
- *Descaling (Kireç çözme)* menü noktasını seçiniz.
- *Start (Başlat)* menü noktasını seçiniz. Kireç çözme programı başlatılır.
- Metin göstergesinde **4** "Empty container and tray" (Hazneyi ve kabı boşaltınız) mesajı gösterildiğinde damlama haznesini ve posa kabını boşaltıp tekrar yerleştiriniz.
- Metin göstergesinde **4** "Remove water tank" (Su deposunu alınız) mesajı gösterildiğinde su haznesinin **6** kapağını kaldırınız, su haznesini **6** yukarı doğru çekerek cihazdan alınız ve boşaltınız.
- Bir su filtresi kullanıyorsanız, filtreyi su haznesinden alınız.
- Kireç çözücüyü, ambalajdaki talimatlar doğrultusunda su haznesine dökünüz.
- Su haznesini **6** tekrar yerleştiriniz.
- Bir kabı (min. 0,7 l kapasiteli) çıkışın **3** altına koyunuz.
- Onay için çevirme düğmesine **10** basınız..
- Hortumu damlama haznesine ve çıkışa bağlayınız (resim **D**).
- Onay için çevirme düğmesine **10** basınız.. Kireç çözme programı sürdürülür (yakl. 20 dakika), su çıkıştan dışarı ve cihazın içindeki damlama haznesine akar.
- "Empty container and tray" (Hazneyi ve kabı boşaltınız) mesajı metin göstergesinde **4** gösterildiğinde, çıkışın altındaki kabı ve damlama haznesini boşaltınız. Ardından her ikisini tekrar yerleştiriniz.
- Metin göstergesinde **4** "Fill water tank" (Su deposunu doldurunuz) mesajı gösterildiğinde su haznesinin **6** kapağını kaldırınız ve su haznesini **6** yukarı doğru olarak cihazdan çıkartınız.
- Su haznesini **6** iyice yıkayınız.
- Su haznesine **6** maks. işaretine kadar musluk suyu doldurunuz.
- Su haznesini **6** tekrar yerleştiriniz.
- Kireç çözme programı sürdürülür (yakl. 5 dakika), su çıkıştan dışarı ve cihazın içindeki damlama haznesine akar.
- Metin göstergesinde **4** "Empty container and tray" (Hazneyi ve kabı boşaltınız) mesajı gösterildiğinde çıkışın altındaki kabı ve damlama haznesini boşaltınız. Ardından her ikisini tekrar yerleştiriniz.
- Kireç çözme programı sona erdikten sonra cihaz kullanıma hazırdır.

Su filtresinin yerleştirilmesi, değiştirilmesi, çıkartılması

Melitta® PRO AQUA filtre kartuşu sudaki kireci ve diğer zararlı maddeleri filtreler. Su filtresi düzenli olarak, en geç cihaz tarafından talep edildiğinde, değiştirilmelidir. Su filtresi ilgili mağazalardan alınabilir.

Su filtresinin yerleştirildiği, değiştirildiği veya çıkartıldığı *Filter* (Filtre) alt menüsünden onaylanmalıdır. Filtre yerleştirildikten veya değiştirildikten sonra cihaz, su filtresi çevrimini sıfıra ayarlar ve böylece yine doğru zamanda su filtresini değiştirmenizi isteyebilir.

Su filtresinin yerleştirilmesi

- Su filtresini yerleştirmeden önce birkaç dakika musluk suyu olan bir bardağa koyunuz.
- *Care (Bakım)* alt menüsünü açınız.
- *Filter (Filtre)* menü noktasını seçiniz.
- *Place filter (Filtre yerleştir)* menü noktasını seçiniz.
- *Start (Başlat)* menü noktasını seçiniz.
- Su haznesinin **6** kapağını kaldırınız.
- Su haznesini **6** yukarı çekerek cihazdan alınız.
- Melitta® PRO AQUA filtre kartuşunu ürünle birlikte verilen kahve kaşığının alt ucundaki vidalama desteği ile su haznesinin tabanındaki vida deliğine dikkatlice vidalayınız.
- Su haznesine **6** maks. işaretine kadar musluk suyu doldurunuz.
- Su haznesini **6** tekrar yerleştiriniz.
- Onay için çevirme düğmesine **10** basınız.

- Kabı (min. 0,5 l kapasiteli) boşaltınız ve tekrar çıkışın **3** altına koyunuz.
- Onay için çevirme düğmesine **10** basınız.. Cihaz yıkama yapar ve ardından işleme hazır moduna geri döner.Su sertliği otomatik olarak *Soft* (Yumuşak) olarak ayarlanır.

Su filtresinin değiştirilmesi

Metin göstergesinde **4** buna ilişkin bir mesaj görüntülediğinde su filtresi değiştirilmelidir.

- *Care (Bakım)* alt menüsünü açınız.
- *Filter (Filtre)* menü noktasını seçiniz.
- *Change filter (Filtre değiştir)* menü noktasını seçiniz.
- *Start (Başlat)* menü noktasını seçiniz.
- Su haznesinin **6** kapağını kaldırınız.
- Su haznesini **6** yukarı çekerek cihazdan alınız.
- Su filtresini, su filtresinin tabanındaki dişlerden çevirerek çıkartınız.
- Yeni Melitta® PRO AQUA filtre kartuşunu ürünle birlikte verilen kahve kaşığının alt ucundaki vidalama desteği ile su haznesinin tabanındaki vida deliğine dikkatlice vidalayınız.
- Su haznesine **6** maks. işaretine kadar musluk suyu doldurunuz.
- Su haznesini **6** tekrar yerleştiriniz.
- Onay için çevirme düğmesine **10** basınız..
- Kabı (min. 0,5 l kapasiteli) boşaltınız ve tekrar çıkışın **3** altına koyunuz.
- Onay için çevirme düğmesine **10** basınız.. Cihaz yıkama yapar ve ardından işleme hazır moduna geri döner.

Su filtresinin çıkartılması

Melitta® PRO AQUA filtre kartuşu uzun süre kalmamalıdır. Bu nedenle, cihazı uzun süre kullanmayacaksanız Melitta® PRO AQUA filtre kartuşunu bir bardak suya koyarak buzdolabında saklamamanız tavsiye edilir.

- Su haznesinin **6** kapağını kaldırınız.
- Su haznesini **6** yukarı çekerek cihazdan alınız.
- Su filtresini, su haznesinin tabanındaki dişlerden çevirerek çıkartınız.
- Su haznesini **6** tekrar yerleştiriniz.
- *Care (Bakım)* alt menüsünü açınız.
- *Filter (Filtre)* menü noktasını seçiniz.
- *Remove filter (Filtreyi al)* menü noktasını seçiniz.
- *Start (Başlat)* menü noktasını seçiniz.
- Metin göstergesinde **4** *Filter has been removed, set water hardness (Filtre çıkartıldı, su sertliğini ayarlayın)* mesajı gösterilir.
- Su sertliğini ayarlayınız (sayfa 239).

Taşıma, depolama ve bertaraf

Cihazın buharını boşaltma

UYARI

Sıcak buhar ve sıcak buhar borusu nedeniyle yanma ve haşlanma tehlikesi!

Buhar boşaltma esnasında cihazdan sıcak buhar çıkacaktır.

- ▶ Asla vücudunuzun bir bölümünü, örn. yüzünüzü sıcak buhara yaklaştırmayınız.

Uzun süre kullanılmayacaksa veya taşınacaksa önceden cihazın buharını boşaltmanız tavsiye edilir. Böylece cihaz dona karşı da korunacaktır.





- Gerekirse su filtresini çıkarınız (sayfa 245).
- Çıkışın **3** altına bir kap koyunuz.
- *System (Sistem)* alt menüsünü açınız.
- *Venting (Buhar boşaltma)* menü noktasını seçiniz.
- *Start (Başlat)* menü noktasını seçiniz.
- Su haznesinin **6** kapağını kaldırınız ve su haznesini **6** yukarı çekerek cihazdan alınız.
- Hortumu damlama haznesine ve çıkışa bağlayınız (resim D).
- Onay için çevirme düğmesine **10** basınız.. Cihaz ısınır.
- Cihaz buhar boşaltır ve tamamen kapanır.

Taşıma

- Cihazın buharını boşaltınız.
- Damlama haznesini ve posa kabını boşaltıp temizleyiniz.
- Su haznesini ve çekirdek haznesini boşaltınız. Derine yerleşmiş çekirdekleri gerekirse çektirmek suretiyle temizleyiniz.
- Takılı olmayan parçaları (fincan paneli v.s.) uygun bir yapıştırma bandı ile sabitleyiniz.
- Cihazı mümkün olduğunca orijinal ambalajında (sert köpük dahil) taşıyınız.

Bertaraf etme

Bu cihaz, elektrikli cihazlarla ilgili Avrupa direktifi 2002/96/AT uyarınca (waste electrical and electronic equipment WEEE) işaretlenmiştir. Direktif eski cihazların AB çapında geçerli geri alımı ve değerlendirilmesi ile ilgili çerçeveyi belirlemektedir. Güncel bertaraf etme yolları ile ilgili olarak lütfen mağazadan bilgi alınız.

Arızaların giderilmesi		
Arıza	Nedeni	Giderilmesi
Kahve damla damla akıyor.	Öğütme derecesi fazla ince.	Öğütme derecesini daha kaba ayarlayınız. Pişirme ünitesini temizleyiniz. Gerekirse kireç çözme veya temizlik programını yürütünüz.
Kahve akmıyor.	Su haznesi dolu değil veya doğru yerleştirilmemiş.	Su haznesini doldurunuz ve doğru oturmasına dikkat ediniz.
	Pişirme ünitesi tıkanmış.	Pişirme ünitesini temizleyiniz.
Öğütme mekanizması kahve çekirdeklerini öğütmüyor.	Çekirdekler öğütme mekanizmasına düşmüyor (çekirdekler fazla yağlı).	Çekirdek haznesine hafifçe vurunuz.
	Öğütme mekanizmasında yabancı cisim.	Müşteri hattını arayınız.
	Kumanda kolu dik duruyor.	Kumanda kolunu sağa veya sola getiriniz.
Öğütme mekanizmasından yüksek sesler geliyor.	Öğütme mekanizmasında yabancı cisim.	Müşteri hattını arayınız.
Çekirdek haznesi dolu olmasına rağmen çekirdek sembolleri  yanıp sönüyor.	Pişirme haznesindeki çekirdekler yeteri kadar öğütülmemiş.	Fincan tuşuna basınız.
Su deposu dolu, fakat cihaz "su yok" gösteriyor.  ekranda yanar.	Şamandıra bloke olmuştur.	Şamandıranın su deposundaki seviyesini kontrol ediniz, suyu boşaltınız ve depoyu dikkatlice sallayınız.
Pişirme ünitesi çıkartıldıktan sonra tekrar yerleştirilemiyor.	Pişirme ünitesi düzgün kilitlenmemiş.	Pişirme ünitesi kilitleme mekanizması kolunun düzgün bir şekilde yerine oturup oturmadığını kontrol ediniz.
	Tahrik doğru pozisyonda değil.	Açma/kapama düğmesi  ile My-Coffee (Benim Kahvem) tuşuna  aynı anda basınız. Cihaz yeniden başlatılacaktır.
Metin göstergesinde <i>system error</i> (sistem hatası) göstergesi.	Yazılım arızası	Cihazı Açma/Kapama düğmesinden  kapatıp açınız, başarısız olduğu takdirde müşteri hattını arayınız.

Teknik veriler

Teknik veriler	
İşletim gerilimi	220-240 V, 50/60 Hz
Güç çekişi	maksimum 1400 W
Pompa basıncı	maksimum 15 bar
Ölçüler	
Genişlik	255 mm
Derinlik	352 mm
Yükseklik	473 mm
Kapasite	
Çekirdek haznesi	270 g (2x 135 g)
Su deposu	1,8 l
Ağırlık (boş)	9,3 kg
Ortam şartları	
Sıcaklık	10 °C ilâ 32 °C
Bağıl nem	% 30 ilâ % 80 (yoğuşmasız)

Saugos nurodymai

Atidžiai perskaitykite naudojimo instrukciją ir tik tada imkitės veiksmų.

Aparatas skirtas ruošti kavos gėrimus iš kavos pupelių arba maltos kavos bei šildyti pieną ir vandenį.

Aparatas yra skirtas privačiam naudojimui.

Bet koks kitoks naudojimas laikomas naudojimu ne pagal paskirtį ir gali būti žalos asmenims ir materialinių nuostolių priežastimi.



Aparatas atitinka galiojančias Europos direktyvas.

Aparatas yra sukonstruotas pagal naujausius technikos standartus. Vis dėlto yra liekamieji pavojai.

Siekdami išvengti pavojų, turite laikytis saugos nurodymų.

Už žalą, atsiradusią dėl saugos nurodymų nesilaikymo, „Melitta“ atsakomybės nepriima.

ĮSPĖJIMAS

Pavojus dėl elektros srovės!

Jei aparatas arba maitinimo laidas yra pažeistas, kyla pavojus gyvybei dėl elektros smūgio.

Pavojams dėl elektros srovės išvengti:

- ▶ Nenaudokite pažeisto maitinimo laido.
- ▶ Pakeisti pažeistą maitinimo laidą leidžiama tik gamintojui, jo klientų aptarnavimo skyriaus personalui arba panašios kvalifikacijos asmeniui.
- ▶ Neatidarykite tvirtai priveržtų aparato korpuso dangčių.
- ▶ Naudokite tik nepriekaištingos techninės būklės aparatą.
- ▶ Sugadintą aparatą leidžiama remontuoti tik autorizuotų dirbtuvių personalui. Neremontuokite aparato patys.
- ▶ Nedarykite aparato, jo sudedamųjų dalių ir papildomos įrangos pakeitimų.
- ▶ Nepanardinkite aparato į vandenį.
- ▶ Saugokite maitinimo laidą nuo sąlyčio su vandeniu.

ĮSPĖJIMAS

Pavojus nudegti ir nusiplieskti!

Ištekantys skysčiai ir išsiveržiantys garai gali būti labai karšti. Aparato dalys taip pat labai įkaista.

Nusiplieskymams ir nudegimams išvengti:

- ▶ Saugokitės, kad ant odos nepatektų ištekantis skystis ir išsiveržiantys garai.
- ▶ Naudojimo metu nelieskite piltuvo purkštukų.

Bendroji sauga!

Žalai asmenims ir materialiniams nuostoliams išvengti:

- ▶ Nenaudokite aparato spintoje ar pan.
- ▶ Nekiškite rankų į naudojamo aparato vidų.
- ▶ Jaunesnius nei 8 metų vaikus saugokite, kad jie būtų toliau nuo aparato ir jo maitinimo laido.
- ▶ Šį aparatą vaikai nuo 8 metų bei asmenys su fizine, jutimine arba protine negalia arba asmenys, turintys nepakankamai patirties ir žinių, gali naudoti, jei jie yra prižiūrimi arba buvo instruktuoti apie saugų aparato naudojimą ir galimus pavojus.
- ▶ Vaikams su aparatu žaisti draudžiama. Valymo ir techninės priežiūros darbus, kuriuos leidžiama atlikti naudotojui, jaunesniems kaip 8 metų vaikams atlikti draudžiama. Vyresni kaip 8 metų vaikai, atliekantys valymo ir techninės priežiūros darbus, kuriuos leidžiama atlikti naudotojui, turi būti prižiūrimi.

- ▶ Atjunkite aparatą nuo maitinimo, jei jį palikssite be priežiūros ilgesniam laikotarpiui.
- ▶ Nenaudokite aparato aukščiau 2000 m virš jūros lygio.
- ▶ Valydami aparatą ir jo sudėtinės dalis, laikykitės atitinkamame skyriuje pateiktų nurodymų (258 p.).

Trumpa apžvalga

A pav.

1	Lašų surinkimo dubenėlis su puodelių padėklų ir kavos tirščių indas (viduje)
2	Plūdė vandens lygiui parodyti lašų surinkimo dubenėlyje
3	Reguliuojamo aukščio piltuvus su LED puodelių apšvietimu
4	Teksto ekranas
5	Ijungimo / išjungimo mygtukas 
6	Vandens indas
7	2 kamerų pupelių indas „Bean Select“
8	maltos kavos dėtuvė su dangteliu
9	Valdymo mygtukai
10	Sukamasis jungiklis (Rotary Switch)
11	Pieno indas (išskyrus tipą E 970-306)

B pav.

12	Maitinimo laidas
13	Pliukymo blokas ir tipo ženklas (už dangčio)
14	Malimo laipsnio reguliatorius

Valdymo mygtukai

	„Espresso“ ruošimas.
	„Café Crème“ ruošimas.
	„Cappuccino“ ruošimas.
	„Latte Macchiato“ ruošimas.
	Trumpas paspaudimas: pieno putos ruošimas. Ilgas paspaudimas: šilto pieno paruošimas.
	Karšto vandens ruošimas.
	„My Coffee“: išankstinių asmeninių nustatymų parinkimas.
	Kavos stiprumo nustatymas keturiais laipsniais.
2x	Prieš parinkdami kavą ir kavos receptus, paspauskite: Parinkto produkto dviejų puodelių ruošimas.

Prieš pradėdant naudoti pirmą kartą

Tiekiamo komplekto patikrinimas

Pagal šį sąrašą patikrinkite, ar pristatyti visi komponentai. Jei trūktų dalių, kreipkitės į pardavimo atstovą.

- Pieno indas
- Pieno žarnelė
- Vandens filtras
- Pagalbinė priemonė vandens filtrui įsukti
- Vandens kietumo laipsnio nustatymo juostelės

Bendrieji nurodymai

- Naudokite tik švarų vandenį be angliarūgštės.
- Patikrinkite naudojamo vandens kietumą pridėtomis testavimo juostelėmis ir nustatykite vandens kietumo laipsnį (257 p.).
- Jei norėtumėte naudoti vandens filtrą, jį įstatykite tik po pirmo pradėjimo naudoti.

Nurodymas pradėdant naudoti pirmą kartą

Pradėdant naudoti pirmą kartą, aparatą reikia išvėdinti. Aparatą leidžiama įjungti tik tada, kai yra pilnas vandens indas.

Ekranu vaizdo pavyzdys

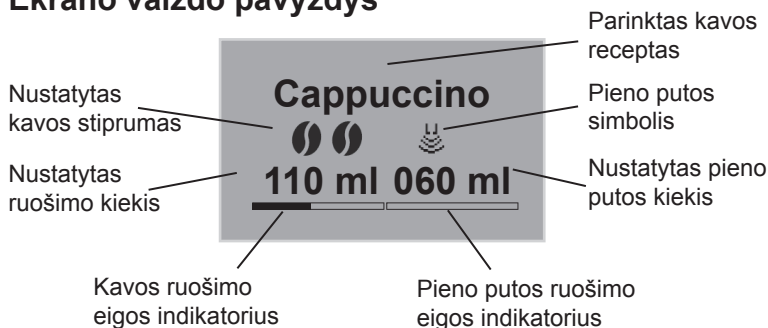

Aparato pradėjimas naudoti

Pirmas įjungimas

ĮSPĖJIMAS

Gaisro ir elektros smūgio pavojai dėl netinkamos tinklo įtampos, netinkamų arba pažeistų jungčių bei maitinimo laido!

- ▶ Įsitikinkite, kad tinklo įtampa sutampa su įtampa, nurodyta ant aparato tipo ženkle. Tipo ženklas yra dešinėje aparato pusėje už dangtelio (**B** pav., **13**).
- ▶ Įsitikinkite, kad kištukinis lizdas atitinka galiojančius elektros saugumo standartus. Jei iškiltų abejonių, kreipkitės į kvalifikuotą elektriką.
- ▶ Niekada nenaudokite pažeisto maitinimo laido (pažeista izoliacija, pliki laidai).

- Aparatą statykite ant stabilaus, sauso ir lygaus paviršiaus, kur būtų pakankama erdvė (bent 10 cm) iš visų pusių.
- Maitinimo laidą įjunkite į tinkamą kištukinį lizdą.
- Norėdami įjungti aparatą, paspauskite .

Po įjungimo pirmiausia nustatykite kalbą, o tada laiką:

- Pasukite sukamąjį jungiklį (**A** pav., **10**) atitinkamam nustatymui (kalbos, valandos, minutės) parinkti.
- Paspauskite sukamąjį jungiklį atitinkamam nustatymui išsaugoti.

Po nustatymo pripildykite pupelių indą:

- Pripildykite pupelių indą (252 p.).

Po to pripildykite vandens indą:

- Atverskite aukštin vandens indo **6** dangtelį ir ištraukite į viršų vandens indą iš aparato.
- Į vandens indą įpilkite šviežio vandentiekio vandens ne daugiau kaip iki žymos „max.“.
- Įstatykite vandens indą į aparatą.
- Paspauskite sukamąjį jungiklį.
- Po piltuvu **3** pastatykite indą.
- Paspauskite sukamąjį jungiklį. Atliekamas automatinis praplovimas. Kai valdymo mygtukai šviečia, aparatas yra paruoštas naudoti.

Pupelių indo pildymas

ĮSPĖJIMAS

Pavojus asmenims, netoleruojantiems kofeino

Kadangi virš malūnėlio visada lieka prieš tai naudotų pupelių likutinis kiekis, perjungiant į kitą pupelių rūšį, abi rūšys susimaišo. Todėl pirmuosiuose dviejuose puodeliuose po perjungimo į pupeles be kofeino dar gali būti kavos su kofeinu. Tik trečias po perjungimo paruoštas kavos puodelis bus be kofeino.

Į 2 kamerų indą „Bean Select“ galima įpilti dviejų skirtingų rūšių kavos. Atverčiama svirtimi pakeičiama rūšis.

- Į pupelių indą 7 įpilkite šviežių pupelių (į kiekvieną kamerą max. 135 g).
- Parinkite norimą pupelių rūšį: atverčiamą svirtį nustatykite atitinkamai kamerai.

Aparato įjungimas ir išjungimas

- Po piltuvu 3 pastatykite indą.
- Norėdami įjungti arba išjungti aparatą, paspauskite įjungimo / išjungimo mygtuką . Aparatas prireikus automatiškai atlieka praplovimą.



Paruošimas

- Kiekvieną dieną į vandens indą pripilkite šviežio vandens. Vandens inde visada turi būti pakankamai vandens aparatui naudoti.
- Rekomenduojama į pupelių indą pilti espresso arba automatiniam aparatams skirtus pupelių mišinius. Nenaudokite maltų, glazuruotų, karamelizuotų ar kitaip cukrumi padengtų kavos pupelių.
- Gėrimo išleidimas automatiškai baigiamas pasiekus nustatytą ruošiamą kiekį.
- Gėrimo išleidimą galima pabaigti anksčiau iš naujo paspaudus atitinkamą mygtuką.



Yra du galimi ruošimo variantai:

- Standartinis: pakeisti nustatymus, pvz., stiprumą ir kiekį, prieš pat ruošimą.
- „My-Coffee“: mygtuku  išskiesti išsaugotus nustatymus (254 p.).



„Café Crème“ arba „Espresso“ ruošimas

- Įjunkite aparatą.
- Po piltuvu 3 pastatykite indą.
- Paspauskite mygtuką  kavos stiprumui nustatyti.
- Paspauskite mygtuką  („Espresso“) arba mygtuką  („Café Crème“). Prasideda malimo procesas ir kavos išleidimas.
- Sukdami sukamąjį jungiklį priderinkite ruošiamą kiekį arba nutraukite anksčiau.

„Cappuccino“ ruošimas

- Įjunkite aparatą.
- Po piltuvu **3** pastatykite indą.
- Žarnelę sujunkite su piltuvu ir komplekte esančiu „Melitta®“ pieno indu (**C** pav.) arba įkiškite į tradicinę pieno pakuotę.
- Paspauskite mygtuką  kavos stiprumui nustatyti.
- Paspauskite mygtuką . Prasideda malimo procesas ir kavos išleidimas.
- Sukdami sukamąjį jungiklį, priderinkite ruošiamą kiekį (kavos) arba nutraukite anksčiau.
- Sukdami sukamąjį jungiklį, priderinkite ruošiamą kiekį (pieno) arba nutraukite anksčiau.
- Atlikite programą „Easy-Cleaning“ (258 p.) arba parinkite kitą gėrimą.

„Latte Macchiato“ ruošimas

- Įjunkite aparatą.
- Po piltuvu **3** pastatykite indą.
- Žarnelę sujunkite su piltuvu ir komplekte esančiu „Melitta®“ pieno indu (**C** pav.) arba įkiškite į tradicinę pieno pakuotę.
- Paspauskite mygtuką  kavos stiprumui nustatyti.
- Paspauskite mygtuką . Pradedamas pieno kaitinimas ir išleidimas.
- Sukdami sukamąjį jungiklį, priderinkite ruošiamą kiekį (pieno) arba nutraukite anksčiau.
- Sukdami sukamąjį jungiklį, priderinkite ruošiamą kiekį (kavos) arba nutraukite anksčiau.
- Atlikite programą „Easy-Cleaning“ (258 p.) arba parinkite kitą gėrimą.

Pieno putas arba šilto pieno ruošimas

- Įjunkite aparatą.
- Po piltuvu **3** pastatykite indą.
- Žarnelę sujunkite su piltuvu ir komplekte esančiu „Melitta®“ pieno indu (**C** pav.) arba įkiškite į tradicinę pieno pakuotę.
- Paspauskite mygtuką  (**trumpai** pieno putai / **ilgai** šiltam pienui). Pradedamas pieno kaitinimas ir išleidimas.
- Sukdami sukamąjį jungiklį priderinkite ruošiamą kiekį arba nutraukite anksčiau.
- Atlikite programą „Easy-Cleaning“ (258 p.) arba parinkite kitą gėrimą.

Ruošti 2 puodelius paspaudus mygtuką **2** x negalima.

Karšto vandens ruošimas



- Įjunkite aparatą.
- Po piltuvu **3** pastatykite indą.
- Paspauskite mygtuką . Pradedamas karšto vandens išleidimas.
- Sukdami sukamąjį jungiklį priderinkite ruošiamą kiekį arba nutraukite anksčiau.

Ruošti 2 puodelius paspaudus mygtuką **2** x negalima.

Gėrimų ruošimas su malta kava

- Įjunkite aparatą.
- Atidarykite maltos kavos dėtuves **8** dangtelį.
- Komplekte esančiu kavos šaukštu įpilkite kavos miltelių (nenaudokite tirpios kavos) į miltelių šachtą **8** (maks. vieną kavos šaukštą).
- Uždarykite miltelių šachtą **8**.
- Po piltuvu **3** pastatykite indą.
- Paspauskite mygtuką . Prasideda kavos išpylimas. Jei per 3 minutes po miltelių šachtos atidarymo neruošiama kava, aparatas grįžta prie kavos pupelių režimo ir išmeta kavos miltelius į kavos tirščių indą, kad būtų išvengta plikymo kameros perpildymo pavojaus.
- Sukdami sukamąjį jungiklį priderinkite ruošiamą kiekį arba nutraukite anksčiau.
- Ruošti 2 puodelius paspaudus mygtuką 2 x negalima.

„My-Coffee“ mygtukas: gėrimų ruošimas su asmeniniais nustatymais

- Įjunkite aparatą.
- Po piltuvu pastatykite indą.
- „My-Coffee“ mygtuką  spauskite tiek kartų, kol ekrane bus rodomas norimas naudotojo vardas.
- Paspauskite norimo gėrimo mygtuką (252 p.). Pradedamas gėrimo išleidimas.
- Norėdami išjungti režimą „My-Coffee“, spauskite „My-Coffee“ mygtuką , kol ekrane bus rodomas užrašas *Parengtis* arba laikas.

Meniu valdymas

- Ilgiau kaip dvi sekundes spauskite sukamąjį jungiklį **10**, esant įjungtam aparatui. Ekrane **4** rodomas pagrindinis meniu.
- Norėdami parinkti submeniu, spauskite sukamąjį jungiklį **10**.
- Parinktam submeniui iškviesti spauskite sukamąjį jungiklį **10**.
- Parinkite *Baigti*, norėdami užverti atitinkamą meniu ir grįžti į ankstesnį meniu.
- Parinkite *Baigti* pagrindiniame meniu arba paspauskite bet kurį ruošimo mygtuką, kad grįžtumėte į parengties režimą.

Submeniu apžvalga

Submeniu	Reikšmė
„ <i>Baigti</i> “	Pagrindinio meniu išjungimas
„ <i>My Coffee</i> “	Asmeninių kavos nustatymų nustatymas
„ <i>Priežiūra</i> “	Praplovimas, „Easy Cleaning“, „Intensive Cleaning“, valymas, kalkių šalinimas, filtro įstatymas
„ <i>Energijos taupymo režimas</i> “	Energijos taupymo režimo nustatymo keitimas
„ <i>Laiko nustatymas</i> “	Laiko keitimas
„ <i>Automatinis IŠJ.</i> “	Automatinio išjungimo nustatymų keitimas
„ <i>Vandens kietumas</i> “	Vandens kietumo nustatymas
„ <i>Kalba</i> “	Kalbos keitimas
„ <i>Paruošti puodeliai</i> “	Bendro paruoštų puodelių kiekio rodymas
„ <i>Sistema</i> “	Gamyklinių nustatymų atkūrimas

Submenu „My Coffee“

Čia galima parinkti įvairius gėrimų nustatymus standartiniam ir „My-Coffee“ ruošimui.

- Standartinio ruošimo nustatymai: Profilyje „Standartinis“ išsaugotus nustatymus galima tiesiogiai išskviesti atitinkamais ruošimo mygtukais.
- „My-Coffee“ ruošimo nustatymai: individualių gėrimų nustatymai iki keturių asmenų. Gėrimus su nustatytais nustatymais galima vėliau išskviesti parinkus atitinkamą profilį „My-Coffee“ mygtuku.

Naudotojo profilio redagavimas

- Išskvieskite submenu *My Coffee*.
- Parinkite norimą naudotojo profilį. Paleidimo metu galima parinkti nuo *Vardas 1* iki *Vardas 4* ir *Standartinis*.

Naudotojo vardo nustatymas

- Išskvieskite submenu *My Coffee*.
- Parinkite norimą naudotojo profilį.
- Parinkite meniu punktą *Vardo keitimas*.
- Parinkite atskiras vardo raides. Pirmoji raidė automatiškai rašoma didžioji. Galima įvesti iki devynių ženklų.
- Norėdami ištrinti vieną raidę, parinkite ← .
- Norėdami įvesti tarpą, parinkite tuščią laukelį.
- Vardui išsaugoti, parinkite *Baigti*.



Naudotojo nustatymų gėrimams nustatymas

- Išskvieskite submenu *My Coffee*.
- Parinkite norimą naudotojo profilį.
- Parinkite gėrimą (pvz., „*Latte Macchiato*“).
- Parinkite savybę (pvz., *Pieno kiekis*).
- Parinkite norimą kiekį (pvz., *80 ml*). Jei savybės nustatymas nepakeičiamas, tai bus naudojamas gamyklinis nustatymas.

Tiesioginio išsaugojimo funkcija

Jei „My-Coffee“ ruošimo metu pakeičiami nustatymai, pvz., ruošimo kiekis arba kavos stiprumas, pakeitimai išsaugomi tiesiogiai esamam naudotojo vardui.

Galimi šie nustatymai:

- Ruošimo kiekis: nuo 30 ml iki 220 ml
- Kavos stiprumas: galima parinkti vieną iš keturių laipsnių (nuo  = švelnios iki  labai stiprios)
- Plikymo temperatūra: žema, vidutinė, aukšta
- Pieno putos kiekis: nuo 10 ml iki 220 ml
- Pieno kiekis: nuo 0 ml iki 220 ml

Naudotojo suaktyvinimas / išaktyvinimas

Naudotojus galima išaktyvinti. Išaktyvinti naudotojai lieka išsaugoti aparate, tačiau jų negalima išskviesti „My-Coffee“ mygtuku .

- Išskvieskite submenu *My Coffee*.
- Parinkite norimą naudotojo profilį.
- Parinkite meniu punktą *Aktyvus / neaktyvus*.
- Parinkite meniu punktą *Neaktyvus*. Kaip patvirtinimas, kad *Neaktyvus*, atsiranda varnelė.
- Norėdami naudotojui vėl įjungti *Aktyvus*, atlikite tokius pačius veiksmus, tik parinkite meniu punktą *Aktyvus*.

Submenu „Priežiūra“

Čia galima paleisti įvairias integruotas priežiūros ir valymo programas.

Meniu punktas	Reikšmė
„Baigti“	Submenu išjungimas
„Praplovimas“	Kavos bloko praplovimas
„Easy Cleaning“	Pieno bloko praplovimas
„Intensive Cleaning“	Intensyvios pieno bloko valymo programos atlikimas
„Valymas“	Kavos bloko valymo atlikimas
„Kalkių šalinimas“	Kalkių šalinimo iš kavos bloko programos atlikimas
„Filtrai“	Vandens filtro įdėjimas, keitimas, šalinimas

Submenu „Energijos taupymo režimas“

Čia galima nustatyti laiką, po kurio aparatas persijungs į energijos taupymo režimą.

Veikdamas energijos taupymo režimu, aparatas naudoja daug mažiau energijos nei veikdamas parengties režimu. Tačiau rekomenduojame aparatą išjungti įjungimo / išjungimo mygtuku , jei jis bus ilgiau nenaudojamas (pvz., ir per naktį).

- Iškviškite submenu *Energijos taupymo režimas*.
- Parinkite norimą laiką, po kurio aparatas persijungs į energijos taupymo režimą. Jei aparatas neturi būti niekada perjungiamas į energijos taupymo režimą, parinkite meniu punktą *IŠJ.* Aparatas tada persijungia į pagrindinį meniu.

Submenu „Laiko nustatymas“

Čia galima pakeisti ir išaktyvinti laiką.

- Iškviškite submenu *Laiko nustatymas*.
- Parinkite esamas valandas ir minutes. Aparatas tada persijungia į pagrindinį meniu. Laikas yra išsaugotas ir rodomas parengties būsenoje.
- Laiko rodmens išaktyvinimui įveskite laiką 00:00. Aparatas parengties būsenoje nerodo laiko.

Submenu „Automatinis IŠJ.“

Čia galima nustatyti laiką, po kurio aparatas išsijungs automatiškai. Taip pat galima nustatyti konkretų laiką, kada aparatas išsijungs automatiškai. Visiškas automatinio išjungimo funkcijos išaktyvinimas neįmanomas. Aparatas išsijungs po paskutinės komandos anksčiausia po 8 minučių ir vėliausia po 8 valandų. Nustatant išjungimo laiką (*IŠJ. po...*) ir išjungimo momentą (*IŠJ. (kelintą)...*), aparatas po paskutinės komandos parenka ankstesnį išjungimo laiką.

Išjungimo laiko nustatymas

- Iškviškite submenu *Automatinis IŠJ.*
- Parinkite meniu punktą *IŠJ. po...*, laikui nustatyti, po kurio aparatas išsijungs automatiškai.
- Nustatykite norimą laiką (pvz., 1 val.). Aparatas tada persijungia į pagrindinį meniu.

Išjungimo momento nustatymas

- Iškviškite submenu *Automatinis IŠJ.*
- Parinkite meniu punktą *IŠJ. (kelintą)...*, laikui nustatyti, kada aparatas išsijungs automatiškai.
- Nustatykite norimą laiką (pvz., 23:25 val.). Aparatas tada persijungia į pagrindinį meniu.

Submenu „Vandens kietumas“

Čia galima nustatyti vandens kietumą. Esamam vandens kietumui nustatyti naudokite komplekte esančią testo juostelę. Laikykitės instrukcijų, nurodytų ant testo juostelės pakuotės. Gamykloje nustatytas vandens kietumas „labai kietas“.

- Iškvieskite submenu *Vandens kietumas*.
- Parinkite esamą vandens kietumo diapazoną (pvz., *labai kietas*). Po to aparatas automatiškai parsijungia į pagrindinį meniu.

Vandens kietumo diapazonas	°dH	°fH
minkštas	0-7,2°dH	0-13°f
vidutinė	7,2-14°dH	13-25°f
kietas	14-21,2°dH	25-38°f
labai kietas	> 21,2°dH	>38°f

Submenu „Kalba“

Čia galima nustatyti ekrano rodmenų kalbą.

- Iškvieskite submenu *Kalba*.
- Parinkite norimą kalbą (pvz., *vokiečių*).
- Patvirtinkite klausimą (pvz., *Ar pakeisti kalbą?*) parinkdami meniu punktą *Taip*. Po to aparatas automatiškai parsijungia į pagrindinį meniu.

Submenu „Paruošti puodeliai“

Čia galima iškviesiti visų nuo aparato naudojimo pradžios paruoštų kavos gėrimų skaičių.

- Iškvieskite submenu *Paruošti puodeliai*.
- Rodomas bendras visų paruoštų gėrimų skaičius.

Submenu „Sistema“

Čia galima atkurti gamyklinius aparato nustatymus ir jį išgarinti.

Gamyklinių nustatymų atkūrimas

- Iškvieskite submenu *Sistema*.
- Parinkite meniu punktą *Gamykliniai nustatymai*.
- Parinkite meniu punktą *Atkūrimas*. Visi nustatymai, taip pat asmeniniai nustatymai meniu *My Coffee*, atstatomi į gamyklinius nustatymus.

Gamyklinių nustatymų apžvalga

„Espresso“	Ruošimo kiekis	50 ml
	Kavos stiprumas	stipri
	Plikymo temperatūra	normali
„Café Crème“	Ruošimo kiekis	120 ml
	Kavos stiprumas	normali
	Plikymo temperatūra	normali
„Cappuccino“	Ruošimo kiekis	60 ml
	Pieno putos kiekis	80 ml
	Kavos stiprumas	stipri
	Plikymo temperatūra	aukšta
„Latte Macchiato“	Ruošimo kiekis	70 ml
	Pieno putos kiekis	180 ml
	Pieno kiekis	0 ml
	Kavos stiprumas	normali
	Plikymo temperatūra	aukšta

Malimo laipsnio nustatymas

Optimalus malimo laipsnis buvo nustatytas gamykloje. Todėl rekomenduojama, malimo laipsnį derinti tik paruošus maždaug 1000 kavos gėrimų (maždaug po 1 metų).

Malimo laipsnį galima nustatyti tik tada, **kai** veikia malūnėlis. Malimo laipsnį reikia nustatyti iš karto kavos ruošimo pradžioje.

Jei būtų nepakankamai intensyvus kavos aromatas, rekomenduojama nustatyti smulkesnį malimo laipsnį.

Svritimi 14 galima nustatyti malimo laipsnį.

- ▶ Į dešinę = stambesnis malimo laipsnis
- ▶ Į kairę = smulkesnis malimo laipsnis

Priežiūra ir valymas

ĮSPĖJIMAS

Elektros smūgio pavojus dėl tinklo įtampos!

- ▶ Prieš valydami ištraukite maitinimo kištuką.
- ▶ Niekada nenardinkite aparato į vandenį.
- ▶ Nenaudokite valymo garais įrenginio.

Kasdienis valymas

- Aparato išorę valykite minkšta sudrėkinta šluoste ir įprastu indų plovikliu.
- Ištuštinkite lašų surinkimo dubenėlį.
- Ištuštinkite kavos tirščių indą.

Plikymo bloko valymas

Rekomenduojama plikymo bloką valyti kartą per savaitę.

- Išjunkite aparatą.
- Nuimkite dangtelį **13** traukdami jį į dešinę.

- Paspauskite ir laikykite paspaustą mygtuką ant plikymo bloko rankenėlės (**E** pav.).
- Rankenėlę sukite laikrodžio rodyklės kryptimi iki atramos.
- Už rankenėlės ištraukite plikymo bloką iš aparato.
- Plikymo bloką kruopščiai išplaukite švariu vandeniu iš visų pusių. Srityje, pavaizduotoje **F** pav. (rodyklė), turi nebūti kavos likučių.
- Nuvarvinkite plikymo bloką.
- Iš aparato pašalinkite kavos likučius.
- Įstatykite plikymo bloką į aparatą, paspauskite (ir laikykite) paspaustą raudoną mygtuką (**E** pav.) ir sukite rankenėlę prieš laikrodžio rodyklę iki atramos.
- Įstatykite dangtelį taip, kad jis užsifikuotų.

Kavos bloko praplovimas (skalavimas)

Įjungiant ir išjungiant aparatą automatiškai atlieka kavos bloko praplovimą. Kavos blokas gali būti retkarčiais praplaunamas ir kitu metu.

- Po piltuvo **3** pastatykite indą.
- Iškvieskite submeniu *Priežiūra*.
- Parinkite meniu punktą *Praplovimas*.
- Parinkite meniu punktą *Paleidimas*. Prasideda praplovimas (teka karštas vanduo iš piltuvo).

Pieno bloko praplovimas (programa „Easy Cleaning“)

Po kiekvieno gėrimo su pienu ruošimo aparatas ragina praplauti pieno bloką (*Easy Cleaning?*). Programa „Easy Cleaning“ gali būti retkarčiais išskviečiama ir kitu metu.

- Po piltuvo **3** pastatykite indą.
- Iškvieskite submeniu *Priežiūra*.
- Parinkite meniu punktą *Easy Cleaning*.
- Prijunkite žarnelę prie lašų surinkimo dubenėlio ir piltuvo (**D** pav).
- Patvirtinkite paspausdami sukamąjį jungiklį **10**. Programa „Easy Cleaning“ prasideda (per piltuvą ir žarnelę į lašų surinkimo dubenėlį teka karštas vanduo ir veržiasi karšti garai).

Pieno bloko valymas (programa „Intensive Cleaning“)

Programos „Intensive Cleaning“ metu intensyviai su valikliu valomas pieno blokas.

Optimaliai aparato apsaugai ir geriausiai higienai užtikrinti rekomenduojame atlikti programą „Intensive Cleaning“ kartą per savaitę.

Naudokite tik „Melitta® PERFECT CLEAN“ pieno sistemos valiklį.

- Išvalykite pieno žarną ir pieno angas.
- Pastatykite indą (ne mažesnės kaip 0,5 l talpos) po piltuvo **3**.
- Iškvieskite submeniu *Priežiūra*.
- Parinkite meniu punktą *Intensive Cleaning*.
- Į pieno indą įpilkite 50 ml „Melitta® PERFECT CLEAN“ pieno sistemos valiklio.
- Į pieno rezervuarą papildomai įpilkite 450 ml šilto vandentiekio vandens.
- Prijunkite žarnelę prie pieno indo ir piltuvo (**C** pav.).

- Patvirtinkite paspausdami sukamąjį jungiklį **10**. Prasideda programa „Intensive Cleaning“ (iš piltuvo veržiasi karšti garai ir karštas valomas skystis).
- Laikykitės kitų ekrane rodomų instrukcijų iki programos pabaigos.
- Po to programa automatiškai nutraukiama ir raginama praplauti pieno indą.
- Kruopščiai išplaukite pieno indą.
- Į pieno indą įpilkite vandentiekio vandens.
- Prijunkite žarnelę prie pieno indo ir piltuvo (**C** pav.).
- Patvirtinkite paspausdami sukamąjį jungiklį **10**.
- Indą (ne mažesnę kaip 0,5 l talpos) ištuštinkite ir vėl pastatykite po piltuvo **3**.
- Patvirtinkite paspausdami sukamąjį jungiklį **10**. Programa „Intensive Cleaning“ tęsiama (iš piltuvo teka karštas vanduo). Po to aparatas yra paruoštas naudoti.

Įrenginio sistemos dalių valymas

Atlikus programą „*Intensive Cleaning*“, rekomenduojama taip pat reguliariai valyti pieno indą, pieno skirstytuvą ir priekinio pieno skirstytuvo dangtelį.

- Nuimkite žarnelę nuo piltuvo.
- Piltuvą atverskite pirmyn.
- Nuimkite pieno indą nuo piltuvo, traukdami rodyklės kryptimi žemyn (G pav.).
- Nuimkite priekinį dangtelį nuo pieno skirstytuvo (H pav.).
- Atskiras dalis nuplaukite po karštu vandeniu.
- Įmontuojama atvirkštine tvarka.

Integruota valymo programa

Integruota valymo programa (trukmė apie 10 minučių) pašalina likučius ir kavos aliejų, kurių neįmanoma pašalinti rankomis. Proceso eigos indikatorius teksto ekrane **4** rodo esamą valymo programos proceso eigą.

Valymo programą reikia vykdyti kas 2 mėnesius arba po 200 užplikytų puodelių, bet ne vėliau kaip teksto ekrane **4** parodomas atitinkamas pranešimas.

Naudokite „Melitta® PERFECT CLEAN“ valymo tabletes.

- Atverskite aukštyn vandens indo **6** dangtelį.
- Vandens indą **6** traukdami į viršų išimkite iš aparato.
- Į vandens indą **6** pripilkite vandentiekio vandens iki žymos „max.“.
- Vėl įstatykite vandens indą **6**.
- Prijunkite žarnelę prie lašų surinkimo dubenėlio ir piltuvo (D pav.).
- Iškvieskite submeniu *Priežiūra*.
- Parinkite meniu punktą *Valymas*.
- Parinkite meniu punktą *Paleidimas*. Prasideda valymo programa.

- Retkarčiais ištuštinkite lašų surinkimo dubenėlį bei kavos tirščių indą ir vėl įstatykite į aparatą.
- Jei teksto ekrane **4** atsiranda pranešimas „*Po piltuvo pastatykite 0,7 l talpos indą*“, tai po piltuvo **3** pastatykite atitinkamą indą.
- Atliekami du praplovimo procesai.
- Jei teksto ekrane **4** rodomas pranešimas „*Įmeskite maltos kavos dėtuve valomąją tabletę*“, atidarykite maltos kavos dėtuves dangtelį, įmeskite valomąją tabletę (I pav.) ir vėl uždarykite dangtelį.
- Valymo programa tęsiama (apie 5 minutes), vanduo teka iš piltuvo ir į lašų surinkimo dubenėlį aparato viduje.
- Jei teksto ekrane **4** rodomas pranešimas „*Ištuštinkite dubenėlį ir indą*“, ištuštinkite indą po piltuvo ir lašų surinkimo dubenėlį. Po to vėl abu įdėkite.
- Pasibaigus valymo programai aparatas yra paruoštas naudoti.

Integruota kalkių šalinimo programa

ĮSPĖJIMAS

Kalkių šalinimo priemonė kelia odos sudirginimų pavojų!

- ▶ Laikykitės saugos nurodymų ir kiekio duomenų, esančių ant kalkių šalinimo priemonės pakuotės.

Integruota kalkių šalinimo programa (trukmė apie 25 minučių) šalina kalkių nuosėdas aparato viduje. Proceso eigos indikatorius teksto ekrane **4** rodo esamą kalkių šalinimo programos eigą.

Kalkių šalinimo programą reikia atlikti kas 3 mėnesius, bet ne vėliau nei teksto ekrane **4** rodomas pranešimas.

Naudokite tik „Melitta® ANTI CALC“.

- Iškvieskite submeniu *Priežiūra*.
- Parinkite meniu punktą *Kalkių šalinimas*.
- Parinkite meniu punktą *Paleidimas*. Prasideda kalkių šalinimo programa.
- Jei teksto ekrane **4** rodomas pranešimas „Ištuštinkite dubenėlį ir indą“, tai ištuštinkite ir vėl įdėkite lašų surinkimo dubenėlį ir kavos tirščių indą.
- Jei teksto ekrane **4** rodomas pranešimas „Išimkite vandens bakelį“, atverskite aukštyn vandens indo **6** dangtelį, išimkite iš aparato vandens indą **6** traukdami j viršų ir jį ištuštinkite.
- Jei buvo naudotas vandens filtras, išimkite jį iš vandens indo.
- Į vandens indą įpilkite kalkių šalinimo priemonės, kaip nurodyta ant pakuotės.
- Vėl įstatykite vandens indą **6**.
- Po piltuvu **3** pastatykite indą (ne mažesnj nei 0,7 l talpos).
- Patvirtinkite paspausdami sukamąjį jungiklį **10**.
- Prijunkite žarnelę prie lašų surinkimo dubenėlio ir piltuvo (**D** pav.).
- Patvirtinkite paspausdami sukamąjį jungiklį **10**. Tęsiama kalkių šalinimo programa (apie 20 minučių), vanduo teka iš piltuvo ir į lašų surinkimo dubenėlį aparato viduje.
- Jei teksto ekrane **4** rodomas pranešimas „Ištuštinkite dubenėlį ir indą“, ištuštinkite indą po piltuvo ir lašų surinkimo dubenėlį. Po to vėl abu įdėkite.
- Jei teksto ekrane **4** rodomas pranešimas „Pripildykite vandens bakelį“, atverskite aukštyn vandens indo **6** dangtelį ir išimkite vandens indą **6** iš aparato traukdami jį aukštyn.
- Kruopščiai išplaukite vandens indą **6**.
- Į vandens indą **6** pripilkite vandentiekio vandens iki žymos „max.“.
- Vėl įstatykite vandens indą **6**.
- Kalkių šalinimo programa tęsiama (apie 5 minutes), vanduo teka iš piltuvo ir į lašų surinkimo dubenėlį aparato viduje.
- Jei teksto ekrane **4** rodomas pranešimas „Ištuštinkite dubenėlį ir indą“, ištuštinkite indą po piltuvo ir lašų surinkimo dubenėlį. Po to vėl abu įdėkite.
- Pasibaigus kalkių šalinimo programai, aparatas yra paruoštas naudoti.

Vandens filtro įdėjimas, keitimas, šalinimas

„Melitta® PRO AQUA“ filtro elementas filtruoja kalkes ir kitas kenksmingąsias medžiagas iš vandens. Vandens filtrą reikia keisti reguliariai, bet ne vėliau, nei aparate parodomas raginimo pranešimas. Vandens filtrą galima įsigyti specializuotoje parduotuvėje.

Jei vandens filtras įdedamas, keičiamas arba šalinamas, tai reikia patvirtinti submeniu *Filtrai*. Po įdėjimo arba keitimo aparatas nustato vandens filtro ciklą nuo nulio ir gali laiku parodyti raginimo pakeisti vandens filtrą pranešimą.

Vandens filtro įstatymas

- Prieš naudojimą vandens filtrą kelioms minutėms įdėkite į stiklinę su vandentiekio vandeniu.
- Iškvieskite submeniu *Priežiūra*.
- Parinkite meniu punktą *Filtrai*.
- Parinkite meniu punktą *Filtro įdėjimas*.
- Parinkite meniu punktą *Paleidimas*.
- Atverskite aukštyn vandens indo **6** dangtelį.
- Vandens indą **6** traukdami į viršų išimkite iš aparato.
- „Melitta® PRO AQUA“ filtro elementą pagalbinį įsukimo įtaisą, kuris yra komplekte esančio kavos šaukto apatiniam gale, atsargiai įsukite į sriegį vandens indo dugne.
- Į vandens indą **6** pripilkite vandentiekio vandens iki žymos „max.“.
- Vėl įstatykite vandens indą **6**.
- Patvirtinkite paspausdami sukamąjį jungiklį **10**.
- Indą (ne mažesnę kaip 0,5 l talpos) ištuštinkite ir vėl pastatykite po piltuvu **3**.

- Patvirtinkite paspausdami sukamąjį jungiklį **10**. Aparatas praplaunamas ir grįžta į parengties režimą. Vandens kietumas automatiškai nustatytas kaip *minkštas*.

Vandens filtro keitimas

Vandens filtrą reikia keisti, kai teksto ekrane **4** rodomas atitinkamas pranešimas.

- Iškvieskite submeniu *Priežiūra*.
- Parinkite meniu punktą *Filtrai*.
- Parinkite meniu punktą *Filtro keitimas*.
- Parinkite meniu punktą *Paleidimas*.
- Atverskite aukštyn vandens indo **6** dangtelį.
- Vandens indą **6** traukdami į viršų išimkite iš aparato.
- Išsukite vandens filtrą iš sriegio vandens indo dugne.
- Naują „Melitta® PRO AQUA“ filtro elementą pagalbinį įsukimo įtaisą, kuris yra komplekte esančio kavos šaukto apatiniam gale, atsargiai įsukite į sriegį vandens indo dugne.
- Į vandens indą **6** pripilkite vandentiekio vandens iki žymos „max.“.
- Vėl įstatykite vandens indą **6**.
- Patvirtinkite paspausdami sukamąjį jungiklį **10**.
- Indą (ne mažesnę kaip 0,5 l talpos) ištuštinkite ir vėl pastatykite po piltuvu **3**.
- Patvirtinkite paspausdami sukamąjį jungiklį **10**. Aparatas praplaunamas ir grįžta į parengties režimą.

Vandens filtro šalinimas

„Melitta® PRO AQUA“ filtro elementas neturėtų būti sausas ilgesnį laikotarpį. Todėl rekomenduojama, ilgiau nenaudojant aparato „Melitta® PRO AQUA“ filtro elementą laikyti vandens stiklinėje šaldytuve.

- Atverskite aukštyn vandens indo **6** dangtelį.
- Vandens indą **6** traukdami į viršų išimkite iš aparato.
- Išsukite vandens filtrą iš sriegio vandens indo dugne.
- Vėl įstatykite vandens indą **6**.
- Iškvieskite submeniu *Priežiūra*.
- Parinkite meniu punktą *Filtrai*.
- Parinkite meniu punktą *Filtro šalinimas*.
- Parinkite meniu punktą *Paleidimas*.
- Teksto ekrane **4** rodomas pranešimas „*Filtrai buvo išimti, nustatykite vandens kietumą*“.
- Nustatykite vandens kietumą (257 p.).

Transportavimas, laikymas ir šalinimas

Aparato išgarinimas

ĮSPĖJIMAS

Pavojus nudegti ir nusiplieskti karštais garais ir karštu garų vamzdeliu!

Išgarinant iš aparato veržiasi karšti garai.

- ▶ Niekada kūno dalimi, pvz., veidu, nesilieskite prie karštų garų.

Prieš ilgesnį nenaudojimą ir transportavimą rekomenduojama aparatą išgarinti. Taip aparatas bus apsaugotas ir nuo šalčio poveikio.





- Jei reikia, išimkite vandens filtrą (263 p.).
- Po piltuvo **3** pastatykite indą.
- Iškvieskite submeniu *Sistema*.
- Parinkite meniu punktą *Išgarinimas*.
- Parinkite meniu punktą *Paleidimas*.
- Atverskite aukštyn vandens indo **6** dangtelį ir išimkite vandens indą **6** iš aparato traukdami jį aukštyn.
- Prijunkite žarnelę prie lašų surinkimo dubenėlio ir piltuvo (**D** pav.).
- Patvirtinkite paspausdami sukamąjį jungiklį **10**. Aparatas kaista.
- Aparatas išgarinamas ir po to visiškai išjungiamas.

Transportavimas

- Išgarinkite aparatą.
- Ištuštinkite ir išvalykite lašų surinkimo dubenėlį bei kavos tirščių indą.
- Ištuštinkite vandens ir pupelių indus. Jei reikia, išsiurbkite prie dugno prilipusias pupeles.
- Nepritvirtintas dalis (puodelių padėklą ir t. t.) pritvirtinkite tinkama lipnia juostele.
- Jei įmanoma, aparatą transportuokite originalioje pakuotėje su standžiuoju putplasčiu.

Šalinimas

Šis aparatas yra paženklintas pagal Europos direktyvą 2002/96/EB dėl elektros ir elektroninės įrangos atliekų (waste electrical and electronic equipment WEEE). Direktyva numato visoje ES taikomą prietaisų grąžinimo ir perdirbimo sistemą. Dėl galiojančių šalinimo būdų teiraukitės specializuoto prekybos atstovo.

Trikčių šalinimas		
Triktis	Priežastis	Priemonė
Kava tik laša.	Per smulkus malimas.	Nustatykite stambesnio malimo laipsnį. Išvalykite plikymo bloką. Jei reikia, atlikite kalkių šalinimo arba valymo programą.
Kava nebeteka.	Vandens indas nepripildytas arba netinkamai įstatytas.	Pripildykite vandens indą ir patikrinkite jo padėtį.
	Užsikimšęs plikymo blokas.	Išvalykite plikymo bloką.
Malūnėlis nemala kavos pupelių.	Pupelės nekrenta į malūnėlį (per daug aliejuotos pupelės).	Švelniai pabelskite į pupelių indą.
	Malūnėlyje yra pašalinių daiktų.	Skambinkite pagalbos telefonu.
	Vertimo svirtis vertikaloje padėtyje.	Nustatykite vertimo svirtį į dešinę arba kairę.
Garsiai veikia malūnėlis.	Malūnėlyje yra pašalinių daiktų.	Skambinkite pagalbos telefonu.
Mirksi pupelių simboliai  , nors pupelių indas pripildytas.	Nepakankamai sumaltos pupelės plikymo kameroje.	Paspauskite ruošimo valdymo mygtuką.
Aparatas rodo „Nėra vandens“, nors vandens bakelis pripildytas. Ekrane šviečia  .	Užblokuota plūdė.	Patikrinkite plūdės padėtį vandens bakelyje, išpilkite vandenį ir atsargiai pakratykite bakelį.
Nebepavyksta įstatyti išimto plikymo bloko.	Plikymo blokas netinkamai užfiksuotas.	Patikrinkite, ar tinkamai užfiksuota plikymo bloko rankenėlė.
	Pavara netinkamoje padėtyje.	Vienu metu spauskite įjungimo / išjungimo mygtuką  ir „My-Coffee“ mygtuką  . Aparatas atlieka iniciaciją.
Rodmuo <i>Sistemos klaida</i> teksto ekrane.	Programinės įrangos triktis	Įjungimo / išjungimo mygtuku  aparatą išjunkite ir vėl įjunkite, jei nepavyksta, skambinkite pagalbos linija.

Techniniai duomenys

Techniniai duomenys	
Darbinė įtampa	220-240 V, 50/60 Hz
Naudojami galia	maks. 1400 W
Siurblio slėgis	maks. 15 bar
Matmenys	
Plotis	255 mm
Gylis	352 mm
Aukštis	473 mm
Talpa	
Pupelių indas	270 g (2x 135 g)
Vandens bakelis	1,8 l
Masė (tuščio)	9,3 kg
Aplinkos sąlygos	
Temperatūra	nuo 10 °C iki 32 °C
Santykinė oro drėgmė	nuo 30 % iki 80 % (nesikondensuoja)

Ohutusjuhised

Palun lugege kasutusjuhend tähelepanelikult läbi ja toimige selle järgi.

Seade on mõeldud kohviubadest või kohvipulbrist kohvijookide valmistamiseks ning piima ja vee soojendamiseks.

Seade on ette nähtud koduses majapidamises kasutamiseks.

Iga muu kasutus loetakse mittesihipäraseks ja võib kaasa tuua inimeste vigastusi ja materiaalseid kahjusid.



Seade vastab kehtivatele Euroopa direktiividele.

Seade on ehitatud uusima tehnika taseme järgi. Sellest hoolimata jäävad jääkohud.

Ohtude vältimiseks peate järgima ohutusjuhiseid.

Melitta ei vastuta ohutusjuhiste eiramisest tulenevate kahjude korral.

HOIATUS

Elektrioht!

Kui seade või võrgukaabel on kahjustatud, siis on elektrilöögist tulenev eluoht.

Elektrivoolust tulenevate ohtude vältimiseks:

- ▶ Ärge kasutage kahjustatud võrgukaablit.
- ▶ Kahjustatud võrgukaabli võib välja vahetada eranditult ainult tootja, tema klienditeenindus või võrdväärne kvalifitseeritud isik.
- ▶ Ärge avage seadme korpuse kruvidega jäigalt kinnitatud katteid.
- ▶ Kasutage seadet ainult siis, kui see on tehniliselt täiesti korras.
- ▶ Defektset seadet võib eranditult remontida volitatud töökoda. Ärge remontige seadet ise.
- ▶ Ärge muutke seadet, selle koostisosi ja tarvikuid.
- ▶ Ärge asetage seadet vette.
- ▶ Ärge laske võrgukaablil kokku puutuda veega.

! HOIATUS**Põletus- ja kõrvetusoh!**

Väljatungivad vedelikud ja aurud võivad olla väga kuumad. Samuti lähevad seadme osad väga kuumaks.

Põletuste ja kõrvetuste vältimiseks:

- ▶ Vältige naha kokkupuudet väljatungivate vedelike ja aurudega.
- ▶ Ärge puudutage käituse ajal väljastusdüüse.

Üldine ohutus!

Inimeste vigastuste ja materiaalsete kahjude vältimiseks:

- ▶ Ärge käitage seadet kapi või mõne muu sellise asja sees.
- ▶ Ärge pange käituse ajal käsi seadme sisemusse.
- ▶ Hoidke seade ja selle võrgukaabel alla 8-aastastele lastele kättesaamatus kohas.
- ▶ Alla 8-aastased lapsed ja piiratud füüsiliste, sensoorsete või vaimsete võimete või puudulike kogemuste ja teadmistega isikud võivad seda seadet kasutada juhul, kui neid juhendatakse või neid instrueeriti seadme ohutu kasutamise osas ja nad said seadmest lähtuvatest ohtudest aru.
- ▶ Lapsed ei tohi seadmega mängida. Alla 8-aastased lapsed ei tohi läbi viia seadme puhastamist ja kasutajahooldust. Alla 8-aastaseid lapsi tuleb puhastamise ja kasutajahoolduse juures juhendada.

- ▶ Kui seadet ei kasutata pikema aja jooksul, siis katkestage seadme vooluvarustus.
- ▶ Ärge kasutage seadet merepinnast üle 2000 m kõrgusel.
- ▶ Järgige seadme ja selle koostisosade puhastamisel vastavates peatükkides toodud juhiseid (lehekülj 276).



Ülevaade**Joonis A**

1	Tilkumisalus koos tassiplaadi ja kohvipaksumahutiga (sees)
2	Veetasemenäidu ujuk tilkumisaluses
3	Reguleeritava kõrgusega väljastusdüüs LED-tassivalgustusega
4	Tekstiekraan
5	Sisse-/väljanupp ①
6	Veemahuti
7	2-kambriga oamahuti „Bean Select“
8	Kaanega pulbrikanal
9	Käsitsusnupud
10	Pöördlüli (Rotary Switch)
11	Piimamahuti (välja arvatud tüüp E 970-306)

Joonis B

12	Võrgukaabel
13	Keetmisüksus ja tüübisilt (katte taga)
14	Jahvatusastme seadistus

Käsitsusnupud

	Espresso valmistamine.
	Café Crème valmistamine.
	Cappuccino valmistamine.
	Latte Macchiato valmistamine.
	Lühike vajutamine: piimavahu valmistamine. Pikk vajutamine: sooja piima valmistamine.
	Kuumavee valmistamine.
	My Coffee: valige eelseadistatud isiklikud seadistused.
	Seadistage kohvi kangus neljas astmes.
2x	Vajutage enne kohvi või kohvijookide valikut: Kahe tassi valitud joogi valmistamine.

Enne esmast kasutamist

Tarnekomplekti kontrollimine

Kontrollige järgmise loendi alusel tarne kompleksust. Kui osad puuduvad, siis pöörduge oma edasimüüja poole.

- Piimamahuti
- Piimavoolik
- Veefilter
- Veefiltri sissekeeramisseadis
- Testribad vee kareduse määramiseks

Üldised juhised

- Kasutage ainult ilma süsihappegaasita puhast vett.
- Tehke kaasasoleva testriba abil kindlaks kasutatava vee karedus ja seadistage veekaredus (lehekülj 275).
- Juhul kui soovite kasutada veefiltrit, siis paigaldage see alles pärast esmast kasutuselevõtmist.

Juhised esmaseks kasutuselevõtmiseks

Esmase kasutuselevõtmise juures tuleb seadet õhutada. Seadme võib sisse lülitada ainult siis, kui veemahuti on täiesti täis.

Ekraani näidiskujutis

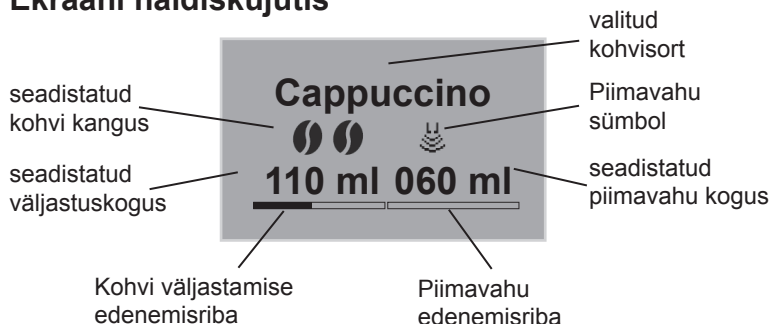

Seadme kasutuselevõtmine

Esimene sisselülitamine

HOIATUS

Valest võrgupingest, valest või kahjustatud liitmikest ja võrgukaablist tulenev põlenguohut ja oht!

- ▶ Veenduge, et võrgupinge kattub seadme tüübisildil toodud pingega. Tüübisilt asub seadme paremal küljel katte taga (joonis B, 13).
- ▶ Veenduge, et pistikupesa vastab elektriohutuse kehtivatele standarditele. Pöörduge kahtluste korral elektrialaisiku poole.
- ▶ Ärge mitte kunagi kasutage kahjustatud võrgukaablit (kahjustatud isolatsioon, isolatsioonita traadid).

- Paigaldage seade stabiilsele, kuivale ja tasasele pinnale, kus on külgedel piisavalt vaba ruumi (vähemalt 10 cm).
- Ühendage võrgukaabel sobivasse pistikupessa.
- Seadme sisselülitamiseks vajutage nuppu .

Seadistage pärast sisselülitamist esmalt keel ja siis kellaag:

- Vastava seadistuse (keel, tund, minut) valimiseks keerake Rotary Switchi (joonis A, 10)
- Vastava seadistuse salvestamiseks vajutage Rotary Switchi.

Pärast seadistamist täitke oamahuti:

- Oamahuti täitminet (lehekülj 270).

Seejärel täitke veemahuti:

- Pöörake veemahuti **6** kaas üles ja tõmmake veemahuti ülespoole seadmest välja.
- Täitke veemahuti maksimaalselt kuni max-märgistuseni värske joogiveega.
- Paigaldage veemahuti seadmesse.
- Vajutage Rotary Switchi.
- Asetage anum väljastusdüüsi **3** alla.
- Vajutage Rotary Switchi. Viiakse läbi automaatne loputamine. Kui käsitsusnupud põlevad, siis on seade käitusvalmis.

Oamahuti täitmine

HOIATUS

Oht kofeiinitalumausega isikutele!

Kuna alati jääb veski peale eelnevalt jahvatatud ubade jääkkogus, siis segunevad teisele oasordile ümberlülitamisel mõlemad oasordid. Sellepärast võivad kofeiinivabadele ubadele ümberlülitamisel esimesed kaks tassi veel kofeiiniga kohvi sisaldada. Seega on peale ümberlülitamist alles kolmas valmistatav tass kohvi kofeiinivaba.

2-kambriga oamahutisse „Bean Select“ saab sisse valada kahte erinevat oasorti. Kaldhoova abil vahetatakse sortide vahel.

- Täitke oamahuti **7** värskete kohviubadega (ühte kambrisse maksimaalselt 135 g).
- Valige soovitud oasort kaldhoova seadmisel vastavale kambrile.

Seadme sisse- ja väljalülitamine

- Asetage anum väljastusdüüsi **3** alla.
- Seadme sisse- või väljalülitamiseks vajutage sees-/väljas-nuppu . Vajadusel teostab seade automaatse loputamise.



Valmistamine

- Valage iga päev veemahutisse puhast vett. Seadme käituse jaoks peab veemahutis olema alati piisavalt vett.
- Valage oamahutisse eelistatavalt espresso- või täisautomaatsete kohvimasinade jaoks sobivat kohviubade segu. Äрге kasutage jahvatatud, glaseeritud, karamelliseeritud või suhkrut sisaldavate lisanditega töödeldud kohviube.
- Joogiväljastus lõpetatakse seadistatud väljastuskoguse saavutamisel automaatselt.
- Joogiväljastuse saab vastava nupu uuel vajutamisel enneaegselt lõpetada.



Valmistamiseks on kaks võimalust:

- Standard: seadistuste nagu kangus või kogus muutmine otse väljastuse ajal.
- My-Coffee: avage nupuga  salvestatud seadistused (lehekülj 272).



Café Crème või Espresso valmistamine

- Lülitage seade sisse.
- Asetage anum väljastusdüüsi **3** alla.
- Vajutage kohvi kanguse seadistamiseks nuppu .
- Vajutage nuppu  (Espresso jaoks) või nuppu  (Café Crème'i jaoks). Jahvatamine ja kohviväljastus käivitub.
- Kohandage Rotary Switchi keeramise abil väljastuskogust või lõpetage väljastamine enneaegselt.

Cappuccino valmistamine

- Lülitage seade sisse.
- Asetage anum väljastusdüüsi **3** alla.
- Ühendage voolik väljastusdüüsi ja kaasasoleva Melitta® piimamahutiga (joonis **C**) või asetage tavalisse piimapakendisse.
- Vajutage kohvi kanguse seadistamiseks nuppu .
- Vajutage nuppu . Jahvatamine ja kohvivaljastus käivitub.
- Kohandage Rotary Switchi abil (kohvi) väljastuskogust või lõpetage väljastamine enneaegselt.
- Kohandage Rotary Switchi keeramise abil (piima) väljastuskogust või lõpetage väljastamine enneaegselt.
- Viige läbi Easy-Cleaning programm (lehekülg 277) või valige järgmine jook.

Latte Macchiato valmistamine

- Lülitage seade sisse.
- Asetage anum väljastusdüüsi **3** alla.
- Ühendage voolik väljastusdüüsi ja kaasasoleva Melitta® piimamahutiga (joonis **C**) või asetage tavalisse piimapakendisse.
- Vajutage kohvi kanguse seadistamiseks nuppu .
- Vajutage nuppu . Kuumutamine ja piima väljastus käivitub.
- Kohandage Rotary Switchi keeramise abil (piima) väljastuskogust või lõpetage väljastamine enneaegselt.
- Kohandage Rotary Switchi abil (kohvi) väljastuskogust või lõpetage väljastamine enneaegselt.
- Viige läbi Easy-Cleaning programm (lehekülg 277) või valige järgmine jook.

Piimavahu või sooja piima valmistamine

- Lülitage seade sisse.
 - Asetage anum väljastusdüüsi **3** alla.
 - Ühendage voolik väljastusdüüsi ja kaasasoleva Melitta® piimamahutiga (joonis **C**) või asetage tavalisse piimapakendisse.
 - Vajutage nuppu  (**lühidalt** piimavahu jaoks/**pikalt** sooja piima jaoks). Kuumutamine ja piima väljastus käivitub.
 - Kohandage Rotary Switchi keeramise abil väljastuskogust või lõpetage väljastamine enneaegselt.
 - Viige läbi Easy-Cleaning programm (lehekülg 277) või valige järgmine jook.
- 2 tassi valmistamine nupuga **2 X** ei ole võimalik.



Kuumavee valmistamine

- Lülitage seade sisse.
 - Asetage anum väljastusdüüsi **3** alla.
 - Vajutage nuppu . Kuumavee väljastus käivitub.
 - Kohandage Rotary Switchi keeramise abil väljastuskogust või lõpetage väljastamine enneaegselt.
- 2 tassi valmistamine nupuga **2 X** ei ole võimalik.

Jookide valmistamine kohvipulbrist

- Lülitage seade sisse.
- Avage pulbrikanali **8** kaas.
- Sisestage kaasasoleva kohvilusika abil kohvipulber (ärge kasutage lahustuvaid tooteid) pulbrikanalisse **8** (maksimaalselt üks kohvilusika täis).
- Sulgege pulbrikanali **8** kaas.
- Asetage anum väljastusdüüsi **3** alla.
- Vajutage nuppu . Kohviväljastus käivitub. Kui 3 minuti jooksul peale pulbrikanali avamist ei väljastata kohvi, lülitub seade tagasi kohviubadega käitusele ja viskab pulbrikohvi kohvipaksumahutisse, et vältida keedukambri ületäitmise ohtu.
- Kohandage Rotary Switchi keeramise abil väljastuskogust või lõpetage väljastamine enneaegselt.
- 2 tassi valmistamine nupuga **2x** ei ole võimalik.

My-Coffee-nupp: individuaalsete seadistustega jookide valmistamine

- Lülitage seade sisse.
- Asetage anum väljastusdüüsi alla.
- Vajutage My-Coffee-nuppu  nii mitu korda, kuni ekraanil kuvatakse soovitud kasutajanimi.
- Vajutage soovitud joogi nuppu (lehekülg 270). Joogiväljastus käivitub.
- My-Coffee-režiimist lahkumiseks vajutage My-Coffee-nuppu  nii mitu korda, kuni ekraanile kuvatakse **Valmis** või kellaag.

Menüüde käsitsemine

- Vajutage sisselülitatud seadmel Rotary Switchi **10** kauem kui kaks sekundit. Ekraanil **4** kuvatakse peamenüü.
- Alammenüü valimiseks keerake Rotary Switch **10**.
- Valitud alammenüü avamiseks vajutage Rotary Switch **10**.
- Valige *Exit*, et vastavast menüüst lahkuda ja eelmisse alammenüüsse tagasi pöörduda.
- Valmisolekurežiimi tagasipöördumiseks valige peamenüüs *Exit* või vajutage vabalt valitud jooginuppu.

Alammenüüde ülevaade

Alammenüü	Täendus
„Exit“	Peamenüüst lahkumine
„My Coffee“	Isiklike kohviseadistuste kindlaksmääramine
„Hooldus“	Loputamine, Easy Cleaning, intensiivne puhastamine, puhastamine, katlakivi eemaldamine, filtri paigaldamine
„Energiasäästurežiim“	Energiasäästurežiimi seadistuste muutmine
„Kella seadistamine“	Kellaaja muutmine
„Auto OFF“	Automaatse väljalülitamise seadistuste muutmine
„Vee karedus“	Vee kareduse seadistamine
„Keel“	Keele muutmine
„Väljastused“	Väljastuste üldarvu kuvamine
„Süsteem“	Tehaseseadistuste lähtestamine

Alammenüü „My Coffee“

Siin saate määrata kindlaks erinevaid joogiseadistusi standardväljastuse ja My-Coffee-väljastuse jaoks.

- Standardväljastuse seadistused:
Profilis Standard salvestatud seadistusi saab otse vastavate väljastusnuppude kaudu avada.
- My-Coffee-väljastuse seadistused:
Määrake kindlaks individuaalsed joogiseadistused kuni nelja isiku jaoks. Selliselt kindlaksmääratud seadistustega jooke saab hiljem vastava profiili valimisega My-Coffee-nupuga avada.

Kasutajaprofiili muutmine

- Avage alammenüü *My Coffee*.
- Valige soovitud kasutajaprofiil.
Kasutuselevõtmisel saab kasutada valikuid *Nimi 1* kuni *Nimi 4* ning *Standard*.

Kasutajanime kindlaksmääramine

- Avage alammenüü *My Coffee*.
- Valige soovitud kasutajaprofiil.
- Valige menüüpunkt *Nime muutmine*.
- Valige nime üksikud tähed. Esimene täht kirjutatakse automaatselt suurelt. Sisestada saab kuni üheksa märki.
- Ühe tähe kustutamiseks valige ← .
- Tühiku sisestamiseks valige tühi väli.
- Nime salvestamiseks valige *Exit*.

Jookide jaoks kasutajaseadistuste kindlaksmääramine

- Avage alammenüü *My Coffee*.
- Valige soovitud kasutajaprofiil.
- Valige jook
(nt *Latte Macchiato*).
- Valige omadus
(nt *piima kogus*).
- Valige soovitud kogus (nt *80 ml*). Kui omaduse seadistust ei muudeta, siis kasutatakse tehaseseadistust.

Otsesalvestusfunktsioon

Kui My-Coffee-väljastuse ajal muudetakse seadistusi nagu väljastuskogus või kohvi kangus, siis salvestatakse muudatused otse aktuaalse kasutajanime juurde.

Järgmised seadistused on võimalikud:

- Väljastuskogus: 30 ml kuni 220 ml
- Kohvi kangus: neljas astmes seadistatav (alates ☐ = lahja kuni ☐☐☐☐ väga kange)
- Keetmistemperatuur: madal, keskmine, kõrge
- Piimavahu kogus: 10 ml kuni 220 ml
- Piima kogus: 0 ml kuni 220 ml

Kasutaja lülitamine aktiivseks/ inaktiivseks

Kasutajaid saab lülitada inaktiivseks. Inaktiivseks lülitatud kasutajad jäävad edasi seadmesse salvestatuks, neid ei saa aga My-Coffee-nupu  kaudu avada.

- Avage alammenüü *My Coffee*.
- Valige soovitud kasutajaprofiil.
- Valige menüüpunkt *Aktiivne/Inaktiivne*.
- Valige menüüpunkt *Inaktiivne*.
Kinnituseks kuvatakse valiku *Inaktiivne* taga linnuke.
- Toimige kasutaja uuesti *Aktiivseks* lülitamiseks samal viisil, kuid valige menüüpunkt *Aktiivne*.

Alammenüü „Hooldus“

Siin saab käivitada erinevaid integreeritud hooldus- ja puhastusprogramme.

Menüüpunkt	Tähendus
„Exit“	Alammenüüst lahkumine
„Loputamine“	Kohvimooduli loputamine
„Easy Cleaning“	Piimamooduli loputamine
„Intensiivne puhastamine“	Piimamooduli jaoks intensiivse puhastusprogrammi läbiviimine
„Puhastamine“	Kohvimooduli puhastusprogrammi läbiviimine
„Katlakivi eemaldamine“	Kohvimooduli jaoks integreeritud katlakivi eemaldusprogrammi läbiviimine
„Filter“	Veefiltriga paigaldamine, vahetamine, eemaldamine

Alammenüü „Energiasäästurežiim“

Siin saab seadistada aja, mille möödumisel lülitub seade energiasäästurežiimi.

Energiasäästurežiimis vajab seade tunduvalt vähem energiat kui valmisolekurežiimis. Me soovime siiski seade pikemaajalisel mittekasutamisel (nt üle öö) sees-/väljas-nupuga  välja lülitada.

- Avage alammenüü *Energiasäästurežiim*.
- Valige soovitud aeg, mille möödumisel lülitub seade energiasäästurežiimi. Valige Menüüpunkt *OFF*, kui seade ei pea mitte kunagi lülituma energiasäästurežiimi. Seade liigub seejärel peamenüüsse.

Alammenüü „Kella seadistamine“

Siin saab kellaega muuta või inaktiveerida.

- Avage alammenüü *Kella seadistamine*.
- Valige aktuaalsed tunnid ja minutid. Seade liigub seejärel peamenüüsse. Kellaeg on salvestatud ja seda kuvatakse käitusvalmis olekus.
- Kellaaja näidu inaktiveerimiseks sisestage kellaeg 00:00. Seade ei kuva käitusvalmis olekus kellaega.

Alammenüü „Auto OFF“

Siin saab seadistada aega, mille möödumisel lülitub seade automaatselt välja. Valikuliselt saab seadistada ka konkreetse kellaaja, millal seade automaatselt välja lülitub. Auto-OFF-funktsiooni täielik inaktiveerimine ei ole võimalik. Seade lülitub iga kord peale viimast toimingut mitte varem kui 8 minuti ja mitte hiljem kui 8 tunni möödumisel välja. Möödumisaja (*OFF ...pärast*) ja väljalülitusaja (*OFF kell...*) seadistamisel valib seade pärast viimast toimingut selle väljalülitusaja, mis saabub varem.

Väljalülitusaja seadistamine

- Avage alammenüü *Auto OFF*.
- Valige Menüüpunkt *OFF ...pärast*, et seadistada aega, mille möödumisel lülitub seade automaatselt välja.
- Seadistage soovitud aeg (nt *1 tund*). Seade liigub seejärel peamenüüsse.

Väljalülitusaja seadistamine

- Avage alammenüü *Auto OFF*.
- Valige Menüüpunkt *OFF kell...*, et seadistada aega, mille möödumisel lülitub seade automaatselt välja.
- Seadistage soovitud kellaeg (nt *kell 23:25*). Seade liigub seejärel peamenüüsse.

Alammenüü „Vee karedus“

Siin saab seadistada vee karedust. Kasutage vee tegeliku kareduse kindlaksmääramiseks kaasasolevat testriba. Järgige sealjuures testriba pakendil toodud juhiseid. Tehasepoolset on vee karedus seadistatud väärtusele „väga kare“.

- Avage alammenüü *Vee karedus*.
- Valige tegelik veekareduse vahemik (nt *väga kare*). Seade liigub seejärel automaatselt peamenüüsse.

Vee kareduse vahemik	°dH	°fH
pehme	0-7,2 °dH	0-13 °f
keskmine	7,2 - 14 °dH	13-25 °f
kare	14-21,2 °dH	25-38 °f
väga kare	> 21,2 °dH	>38 °f

Alammenüü „Keel“

Siin saab seadistada ekraaninäidu keelt.

- Avage alammenüü *Keel*.
- Valige soovitud keel (nt *Saksa*).
- Küsimusele (nt *Keele vahetamine?*) vastamiseks valige menüüpunkt *Jah*. Seade liigub seejärel automaatselt peamenüüsse.

Alammenüü „Väljastused“

Siin saab vaadata kõikide alates seadme kasutuselevõtmisest valmistatud kohvitoodete üldarvu.

- Avage alammenüü *Väljastused*.
- Kuvatakse kõikide valmistatud jookide üldarv.

Alammenüü „Süsteem“

Siin saab taastada seadme tehaseadistused ja lasta seadmest aur välja.

Tehaseadistustele lähtestamine

- Avage alammenüü *Süsteem*.
- Valige menüüpunkt *Tehaseadistused*.
- Valige menüüpunkt *Lähtestamine*. Kõik seadistused, ka isiklikud seadistused menüüs *My Coffee*, lähtestatakse tehaseadistustele.

Ülevaade tehaseadistustest

Espresso	Väljastuskogus	50 ml
	Kohvi kangus	kange
	Keetmistemperatuur	normaalne
Café Crème	Väljastuskogus	120 ml
	Kohvi kangus	normaalne
	Keetmistemperatuur	normaalne
Cappuccino	Väljastuskogus	60 ml
	Piimavahukogus	80 ml
	Kohvi kangus	kange
	Keetmistemperatuur	kõrge
Latte Macchiato	Väljastuskogus	70 ml
	Piimavahukogus	180 ml
	Piimakogus	0 ml
	Kohvi kangus	normaalne
	Keetmistemperatuur	kõrge

Jahvatusastme seadistamine

Jahvatusaste seadistati enne tarnimist optimaalseks. Selle tõttu soovitatakse jahvatusastet reguleerida alles umbes 1000 kohviväljastuse järel (umbes 1 aasta möödudes).

Seadistage jahvatusastet ainult sellel **ajal**, kui veski töötab. Jahvatusastet tuleb seega seadistada vahetult peale kohviväljastuse käivitamist.

Kui kohviaroom ei ole piisavalt intensiivne, soovitatakse seadistada jahvatusaste peenemaks.

Seadistage hoovaga 14 jahvatusastet.

- ▶ Paremale = jahvatusaste jämedam
- ▶ Vasakule = jahvatusaste peenem

Hooldus ja puhastamine

HOIATUS

Võrgupingest tulenev elektrilöögi oht!

- ▶ Eemaldage enne puhastamist võrgupistik pistikupesast.
- ▶ Ärge asetage seadet mitte kunagi vette.
- ▶ Ärge kasutage aurupesurit.

Igapäevane puhastamine

- Pühkige seade väljastpoolt tavalise nõudepesuvahendiga niisutatud pehme lapiga puhtaks.
- Tühjendage tilkumisalus.
- Tühjendage kohvipaksumahuti.

Keetmisüksuse puhastamine

Keetmisüksust soovitatakse puhastada kord nädalas.

- Lülitage seade välja.
- Tõmmake kate **13** paremale poole ära.
- Vajutage nuppu keetmisüksuse käepideme peal (joonis **E**) ja hoidke vajutatult.
- Keerake käepidet päripäeva kuni tõkiseni.
- Tõmmake keetmisüksus käepidemest hoides välja.
- Loputage keetmisüksust hoolikalt igast küljest. Piirkond joonisel **F** (nool) peab olema kohvijääkidest puhas.
- Laske keetmisüksusel kuivaks tilkuda.
- Eemaldage seadme seest kohvijäägid.
- Paigaldage keetmisüksus seadmesse, vajutage punast nuppu (joonis **E**) (ja hoidke vajutatult) ja keerake keetmisüksuse käepidet vastupäeva kuni tõkiseni.
- Paigaldage kate ja fikseerige.

Kohvimooduli loputamine (loputamine)

Seade viib sisselülitamisel ja väljalülitamisel läbi kohvimooduli automaatse loputamise. Kohvimoodulit saab ka vahepeal loputada.

- Asetage anum väljastusdüüsi **3** alla.
- Avage alammenüü *Hooldus*.
- Valige menüüpunkt *Loputamine*.
- Valige menüüpunkt *Käivitamine*.
Loputamine käivitub (sealjuures voolab väljastusdüüsist välja kuuma vett).

Piimamooduli loputamine („Easy Cleaning“-programm)

Seade nõuab iga piimaga joogi valmistamise järel piimamooduli loputamist (*Easy Cleaning?*). „Easy Cleaning“-programmi saab ka vahepeal läbi viia.

- Asetage anum väljastusdüüsi **3** alla.
- Avage alammenüü *Hooldus*.
- Valige menüüpunkt *Easy Cleaning*.
- Ühendage voolik tilkumisaluse ja väljastuse külge (joonis **D**).
- Kinnitamiseks vajutage Rotary Switch **10**. „Easy Cleaning“-programm käivitub (sealjuures pumbatakse kuuma vett ja kuuma auru läbi väljastusdüüsi ja vooliku tilkumisalusesse).

Piimamooduli puhastamine („Intensiivse puhastamise programm)

„Intensiivse puhastamise“ programmiga puhastatakse piimamoodulit puhastusvahendi abil intensiivselt.

Seadme optimaalse kaitse ja parima võimaliku hügieeni jaoks soovitatakse „Intensiivse puhastamise“ programmi viia läbi üks kord nädalas.

Kasutage ainult Melitta® PERFECT CLEAN piimasüsteemi puhastusvahendit.

- Puhastage piimavoolik ja piima väljavooluavad.
- Asetage anum (mahuga min 0,5 l) väljastusdüüsi **3** alla.
- Avage alammenüü *Hooldus*.
- Valige menüüpunkt *Intensiivne puhastamine*.
- Täitke piimamahuti 50 ml Melitta® PERFECT CLEAN piimasüsteemi puhastusvahendiga.
- Täitke piimamahuti täiendavalt 450 ml sooja joogiveega.
- Ühendage voolik piimamahuti ja väljastusdüüsi külge (joonis **C**).
- Kinnitamiseks vajutage Rotary Switch **10**. „Intensiivse puhastamise“ programm käivitub (sealjuures voolab kuum veeaur ja kuum puhastusvedelik väljastusdüüsist välja).
- Järgige täiendavaid juhiseid ekraanil kuni programmi lõpuni.
- Seejärel katkeb programm automaatselt ja nõuab piimamahuti loputamist.
- Loputage piimamahutit põhjalikult.
- Täitke piimamahuti joogiveega.
- Ühendage voolik piimamahuti ja väljastusdüüsi külge (joonis **C**).
- Kinnitamiseks vajutage Rotary Switch **10**.
- Tühjendage anum (mahuga min 0,5 l) ja asetage uuesti väljastusdüüsi **3** alla.
- Kinnitamiseks vajutage Rotary Switch **10**. Jätkatakse „Intensiivse puhastamise“ programmi (sealjuures voolab kuum vesi väljastusdüüsist välja). Seade on seejärel käitusvalmis.

Piimasüsteemi osade puhastamine

On soovitatav lisaks „Intensiivse puhastamise programmile“ puhastada regulaarselt piimamahutit, piimajaoturit ja eesmise piimajaoturi katet.

- Tõmmake voolik väljastusdüüsi pealt ära.
- Pöörake väljastusdüüs ettepoole lahti.
- Tõmmake piimaüksus väljastusdüüsi pealt noole suunas allapoole (joonis G).
- Eemaldage eesmine kate piimajaoturi pealt (joonis H).
- Loputage üksikosi kuuma veega.
- Kokkupanek toimub vastupidises järjestuses.

Integreeritud puhastusprogramm

Integreeritud puhastusprogramm (kestus umbes 10 minutit) eemaldab sadestised ja kohviõli jäägid, mida ei ole võimalik käsitsi eemaldada. Edenenemisriba tekstiekraanil 4 näitab puhastusprogrammi aktuaalset edenemist.

Puhastusprogramm tuleks läbi viia iga 2 kuu või 200 väljastatud tassi järel, kuid hiljemalt siis, kui tekstiekraanile 4 kuvatakse vastav teade.

Kasutage ainult Melitta® PERFECT CLEAN puhastustablette.

- Pöörake veepaagi 6 kaas üles.
- Tõmmake veemahuti 6 ülespoole seadmest välja.
- Täitke veemahuti 6 kuni max-märgistuseni joogiveega.
- Paigaldage uuesti veemahuti 6.
- Ühendage voolik tilkumisaluse ja väljastuse külge (joonis D).
- Avage alammenüü *Hooldus*.
- Valige menüüpunkt *Puhastamine*.
- Valige menüüpunkt *Käivitamine*. Puhastusprogramm käivitub.

- Tühjendage vahepeal tilkumisalus ja kohvipaksumahuti ja paigaldage uuesti.
- Kui tekstiekraanile 4 kuvatakse teade „Asetage väljastusdüüsi alla 0,7 l mahuti“, siis asetage vastav mahuti väljastusdüüsi 3 alla.
- Viiakse läbi kaks loputustsüklit.
- Kui tekstiekraanile 4 kuvatakse teade „Sisestage puhastustablett pulbrikanalisse“, siis avage pulbrikanali kaas, visake sisse puhastustablett (joonis I) ja sulgege uuesti kaas.
- Puhastusprogrammi jätkatakse (u 5 minutit), vesi voolab väljastusdüüsi välja ja seadme sees tilkumisalusesse.
- Kui tekstiekraanile 4 kuvatakse teade „Tühjendage alus ja mahuti“, siis tühjendage väljastuse all olev mahuti ja tilkumisalus. Seejärel paigaldage mõlemad uuesti.
- Pärast puhastusprogrammi lõpetamist on seade käitusvalmis.

Integreeritud katlakivi eemaldusprogramm

HOIATUS

Katlakivi eemaldusvahendist tulenevate nahaärrituste oht!

- ▶ Järgige katlakivi eemaldusvahendi pakendil toodud ohutusjuhiseid ja andmeid koguste kohta.

Integreeritud katlakivi eemaldusprogramm (kestus umbes 25 minutit) eemaldab seadme seest katlakivi jäägid. Edenemisriba tekstiekraanil **4** näitab katlakivi eemaldusprogrammi aktuaalset edenemist.

Katlakivi eemaldusprogramm tuleb läbi viia iga 3 kuu järel, kuid hiljemalt siis, kui tekstiekraanile **4** kuvatakse vastav teade.

Kasutage ainult vahendit Melitta® ANTI CALC.

- Avage alammenüü *Hooldus*.
 - Valige menüüpunkt *Katlakivi eemaldamine*.
 - Valige menüüpunkt *Käivitamine*. Katlakivi eemaldusprogramm käivitub.
 - Kui tekstiekraanile **4** kuvatakse teade „Tühjendage alus ja mahuti“, siis tühjendage tilkumisalus ja kohvipaksumahuti ning paigaldage uuesti.
 - Kui tekstiekraanile **4** kuvatakse teade „Eemaldage veepaak“, siis pöörake veepaagi **6** kaas üles ja tõmmake veepaak **6** ülespoole seadmest välja ja tühjendage.
 - Kui kasutatakse veefiltrit, siis eemaldage see veemahuti seest.
 - Lisage katlakivi eemaldusvahendit veemahutisse vastavalt pakendil toodud juhistele.
 - Paigaldage uuesti veemahuti **6**.
- Asetage anum (mahuga min 0,7 l) väljastusdüüsi **3** alla.
 - Kinnitamiseks vajutage Rotary Switch **10**.
 - Ühendage voolik tilkumisaluse ja väljastuse külge (joonis **D**).
 - Kinnitamiseks vajutage Rotary Switch **10**. Katlakivi eemaldusprogrammi jätkatakse (u 20 minutit), vesi voolab väljastusdüüdist välja ja seadme sees tilkumisalusesse.
 - Kui tekstiekraanile **4** kuvatakse teade „Tühjendage alus ja mahuti“, siis tühjendage mahuti väljastusdüüsi all ja tilkumisalus. Seejärel paigaldage mõlemad uuesti.
 - Kui tekstiekraanile **4** kuvatakse teade „Täitke veepaak“, siis pöörake veepaagi **6** kaas üles ja tõmmake veepaak **6** ülespoole seadmest välja.
 - Loputage veemahutit **6** hoolikalt.
 - Täitke veemahuti **6** kuni max-märgistuseni joogiveega.
 - Paigaldage uuesti veemahuti **6**.
 - Katlakivi eemaldusprogrammi jätkatakse (u 5 minutit), vesi voolab väljastusdüüdist välja ja seadme sees tilkumisalusesse.
 - Kui tekstiekraanile **4** kuvatakse teade „Tühjendage alus ja mahuti“, siis tühjendage väljastuse all olev mahuti ja tilkumisalus. Seejärel paigaldage mõlemad uuesti.
 - Pärast katlakivi eemaldusprogrammi lõpetamist on seade käitusvalmis.

Veefiltri paigaldamine, vahetamine, eemaldamine

Melitta® PRO AQUA filterpadrun filtreerib veest välja katlakivi ja muud kahjulikud ained. Veefiltrit tuleb regulaarselt vahetada, kuid hiljemalt siis, kui seade seda nõuab. Veefiltrit saab osta spetsialiseeritud kauplustest.

Kui veefilter paigaldatakse, vahetatakse või eemaldatakse, tuleb see alammenüüs *Filter* kinnitada. Peale paigaldamist või vahetamist lülitab seade veefiltri tsükli väärtusele null ja saab õigeaegselt nõuda veefiltri vahetamist.

Veefiltri paigaldamine

- Asetage veefilter enne paigaldamist mõneks minutiks joogiveega täidetud klaasi.
- Avage alammenüü *Hooldus*.
- Valige menüüpunkt *Filter*.
- Valige menüüpunkt *Filtri paigaldamine*.
- Valige menüüpunkt *Käivitamine*.
- Pöörake veepaagi **6** kaas üles.
- Tõmmake veemahuti **6** ülespoole seadmest välja.
- Keerake Melitta® PRO AQUA filtripadrun kaasasoleva kohvilusika alumises otsas oleva paigaldusseadise abil ettevaatlikult veemahuti põhjas oleva keerme sisse.
- Täitke veemahuti **6** kuni max-märgistuseni joogiveega.
- Paigaldage uuesti veemahuti **6**.
- Kinnitamiseks vajutage Rotary Switch **10**.
- Tühjendage anum (mahuga min 0,5 l) ja asetage uuesti väljastusdüüsi **3** alla.
- Kinnitamiseks vajutage Rotary Switch **10**. Seade loputab ja pöördub seejärel tagasi valmisolekurežiimi. Vee karedus on automaatselt seadistatud astmele *pehme*.

Veefiltri vahetamine

Veefilter tuleb vahetada siis, kui tekstiekraanile **4** kuvatakse vastav teade.

- Avage alammenüü *Hooldus*.
- Valige menüüpunkt *Filter*.
- Valige menüüpunkt *Filtri vahetamine*.
- Valige menüüpunkt *Käivitamine*.
- Pöörake veepaagi **6** kaas üles.
- Tõmmake veemahuti **6** ülespoole seadmest välja.
- Keerake veefilter veemahuti põhjas olevast keermeest välja.
- Keerake uus Melitta® PRO AQUA filtripadrun kaasasoleva kohvilusika alumises otsas oleva paigaldusseadise abil ettevaatlikult veemahuti põhjas oleva keerme sisse.
- Täitke veemahuti **6** kuni max-märgistuseni joogiveega.
- Paigaldage uuesti veemahuti **6**.
- Kinnitamiseks vajutage Rotary Switch **10**.
- Tühjendage anum (mahuga min 0,5 l) ja asetage uuesti väljastusdüüsi **3** alla.
- Kinnitamiseks vajutage Rotary Switch **10**. Seade loputab ja pöördub seejärel tagasi valmisolekurežiimi.

Veefiltri eemaldamine

Melitta® PRO AQUA filtripadrunit ei tohi seista pikemat aega kuivalt. Selle tõttu soovitatakse hoida Melitta® PRO AQUA filtripadrunit seadme pikemaajalisel mittekasutamisel külmkapis klaasi vee sees.

- Pöörake veepaagi **6** kaas üles.
- Tõmmake veemahuti **6** ülespoole seadmest välja.
- Keerake veefilter veemahuti põhjas olevast keerdest välja.
- Paigaldage uuesti veemahuti **6**.
- Avage alammenüü *Hooldus*.
- Valige menüüpunkt *Filter*.
- Valige menüüpunkt *Filtri eemaldamine*.
- Valige menüüpunkt *Käivitamine*.
- Tekstiekraanil **4** kuvatakse teade „*Filter eemaldati, seadistage vee karedus*“.
- Vee kareduse seadistamine (lehekülg 275).

Transport, ladustamine ja jäätmekäitlus

Seadmest auru väljalaskmine



HOIATUS

Kuumast aurust ja kuumast aurutorust tulenev põletus- ja kõrvetusoh!

Auru väljalaskmisel eraldub seadmest kuuma auru.

- ▶ Ärge mitte kunagi puutuge kehaosaga, nt näoga, kokku kuuma auru.

Enne pikemaajalist mittekasutamist ja enne transportimist on soovitatav seadmest auru välja lasta. Sellisel juhul on seade ka külmumiskahjustuste vastu kaitstud.





- Vajadusel eemaldage veefilter (lehekülg 281).
- Asetage anum väljastusdüüsi **3** alla.
- Avage alammenüü *Süsteem*.
- Valige menüüpunkt *Auru väljalaskmine*.
- Valige menüüpunkt *Käivitamine*.
- Pöörake veemahuti **6** kaas üles ja tõmmake veemahuti **6** ülespoole seadmest välja.
- Ühendage voolik tilkumisaluse ja väljastuse külge (joonis **D**).
- Kinnitamiseks vajutage Rotary Switch **10**. Seade kuumutab.
- Seadmest lastakse auru välja ja seade lülitub seejärel täielikult välja.

Transportimine

- Laske seadmest auru välja.
- Tühjendage tilkumisaluse ja kohvipaksumahuti ja puhastage.
- Tühjendage veemahuti ja oamahuti. Imege sügaval olevad oad välja.
- Kinnitage lahtised osad (tassiplateid jne) sobiva kleeplindiga.
- Transportige seadet võimaluse korral originaalpakendis jäiga isolatsioonvahtplastis sees.

Jäätmekäitlus

See seade on Euroopa Parlamendi ja Nõukogu elektri- ja elektroonikaseadmete jäätmete direktiivi 2002/96/EÜ (waste electrical and electronic equipment WEEE) kohaselt märgistatud. See direktiiv määrab kindlaks Euroopa Liidus kehtivad vanaseadmete tagasivõtmise ja jäätmekäitluse raamistiku. Pöörduge kehtivate jäätmekäitlusviiside kohta teabe saamiseks spetsialiseeritud müügiesindaja poole.

Tõrgete kõrvaldamine		
Tõrge	Põhjus	Meetmed
Kohvi tuleb masinast ainult tilkhaaval.	Jahvatusaste liiga peen.	Seadke jahvatusaste jämedamaks. Puhastage keetmisüksus. Vajadusel viige läbi katlakivi eemaldamise või puhastusprogramm.
Masin ei valmista kohvi.	Veemahuti ei ole täidetud või ei ole õigesti paigaldatud.	Täitke veemahuti ja jälgige õiget paigaldust.
	Keetmisüksus ummistunud.	Puhastage keetmisüksus.
Veski ei jahvata ube.	Oad ei kuku veskisse (liiga õlised oad).	Koputage kergelt vastu veskit.
	Võõrkeha veskis.	Võtke ühendust klienditoega.
	Kaldhoob on vertikaalses asendis.	Pöörake kaldhoob vasakule või paremale.
Valju müra veskis.	Võõrkeha veskis.	Võtke ühendust klienditoega.
Kohviosa sümboolid  vilguvad, kuigi oamahuti on täidetud.	Keetmiskambris ei ole piisavalt jahvatatud ube.	Vajutage tassiväljastuse käsitsusnuppu.
Seade kuvab "Vesi puudub", kuigi veepaak on täidetud. Ekraanil põleb  .	Ujuk on blokeeritud.	Kontrollige ujuki asendit veepaagis, eemaldage vesi ja loputage paaki ettevaatlikult.
Keetmisüksust ei saa peale eemaldamist enam paigaldada.	Keetmisüksus ei ole nõuetekohaselt riivistatud.	Kontrollige, kas keetmisüksuse riivistuse käepide on nõuetekohaselt fikseeritud.
	Ajam ei ole õiges asendis.	Vajutage samaaegselt sees-/väljas-nuppu  ja My-Coffee-nuppu  . Seade viib läbi initialsiseerimise.
Näit Süsteemiviga tekstiekraanil.	Tarkvaratõrge	Lülitage seade sees-/väljas-nupuga  välja ja uuesti sisse, probleemi püsimisel võtke ühendust klienditoega.

Tehnilised andmed

Tehnilised andmed	
Talituspinge	220-240 V, 50/60 Hz
Võimsustarve	maksimaalselt 1400 W
Pumbarõhk	maksimaalselt 15 baari
Mõõtmed Laius Sügavus Kõrgus	255 mm 352 mm 473 mm
Maht Oamahuti Veepaak	270 g (2x 135 g) 1,8 l
Kaal (tühi)	9,3 kg
Ümbritsevad tingimused Temperatuur Relatiivne õhuniiskus	10 °C kuni 32 °C 30 % kuni 80 % (ei kondenseeru)

Drošības norādījumi

Uzmanīgi izlasiet lietošanas instrukciju un rīkojieties atbilstoši tai.

Ierīce ir paredzēta kafijas dzērienu pagatavošanai no kafijas pupiņām vai maltās kafijas un piena un ūdens uzsildīšanai.

Ierīce ir paredzēta izmantošanai privātās mājāsaimniecībās.

Jebkura cita izmantošana tiek uzskatīta par noteikumiem neatbilstošu un var izraisīt savainojumus personām un bojājumus.



Ierīce atbilst spēkā esošajām Eiropas direktīvām.

Ierīce ir izgatavota saskaņā ar jaunākajām tehnoloģijām. Tomēr ir atlikušie riski.

Lai izvairītos no apdraudējumiem, noteikti ievērojiet drošības norādījumus.

Par bojājumiem, kas radušies drošības norādījumu neievērošanas dēļ, Melitta neuzņemas nekādu atbildību.



BRĪDINĀJUMS

Elektrošoka apdraudējums!

Ja ierīce vai elektrotīkla pieslēguma vads ir bojāti, rodas apdraudējums dzīvībai ar strāvas triecienu.

Lai izvairītos no elektrošoka apdraudējumiem:

- ▶ Neizmantojiet bojātu elektrotīkla pieslēguma vadu.
- ▶ Bojātu elektrotīkla pieslēguma vadu drīkst nomainīt tikai ražotājs, tā klientu serviss vai līdzīgi kvalificēts speciālists.
- ▶ Nekad neatveriet cieši pieskrūvētos ierīces korpusa pārsegus.
- ▶ Izmantojiet ierīci tikai tad, ja tā ir tehniski nevainojamā stāvoklī.
- ▶ Bojātu ierīci drīkst labot tikai pilnvarotā servisā. Nekad nelabojiet ierīci saviem spēkiem.
- ▶ Nepārveidojiet ierīci, tās detaļas vai piederumus.
- ▶ Neiegremdējiet ierīci ūdenī.
- ▶ Neļaujiet elektrotīkla pieslēguma vadam nonākt saskarē ar ūdeni.

⚠ BRĪDINĀJUMS**Apdedzināšanās un applaucēšanās risks!**

Izplūstoši šķidrumi un tvaiki var būt ļoti karsti. Ierīces daļas arī kļūst ļoti karstas.

Lai izvairītos no applaucēšanās un apdedzināšanās:

- ▶ Izvairieties no izplūstošo šķidrumu un tvaiku saskares ar ādu.
- ▶ Darba laikā nepieskarieties sprauslām pie izplūdes.

Vispārīga drošība!

Lai izvairītos no savainojumiem un bojājumiem:

- ▶ Nekad nedarbiniet ierīci skapī vai līdzīgā vietā.
- ▶ Darba laikā nekad nepieskarieties ierīces iekšienē.
- ▶ Glabājiet ierīci un tās elektrotīkla pieslēguma vadu bērniem, kas jaunāki par 8 gadiem, nepieejamā vietā.
- ▶ Šo ierīci var lietot bērni, sākot no 8 gadu vecuma, kā arī personas ar pazeminātām fiziskām, sensoriskām vai mentālām spējām vai bez pieredzes un zināšanām, ja tās tiek uzraudzītas vai ir instruētas par drošu ierīces lietošanu un saprot no lietošanas izrietošos apdraudējumus.
- ▶ Bērni nedrīkst rotaļāties ar ierīci. Tīrīšanu un apkopi, ko veic lietotājs, nedrīkst veikt bērni, kas jaunāki par 8 gadiem. Bērni, kuri ir vecāki par 8 gadiem, tīrīšanas un apkopes laikā ir jāuzrauga.

- ▶ Atvienojiet ierīci no elektrības padeves, ja tā ilgāku laiku netiek uzraudzīta.
- ▶ Nedarbiniet ierīci augstumā virs 2000 m.
- ▶ Ierīces un tās detaļu tīrīšanas laikā ievērojiet attiecīgās nodaļas norādes (294 lpp.).









Īsumā**Attēls A**

1	Pilienu paplāte ar tasītes paliktņi un atlikumu tvertne (iekšpusē)
2	Pludiņš ūdens stāvokļa rādījumam pilienu paplātē
3	Izplūde ar regulējamu augstumu ar LED tasītes apgaismojumu
4	Teksta displejs
5	Ieslēgšanas/izslēgšanas taustiņš ①
6	Ūdens tvertne
7	2 kameru pupiņu tvertne „Bean Select“
8	Kafijas pulvera niša vākā
9	Vadības taustiņi
10	Grozāmais slēdzis (griezslēdzis)
11	Piena tvertne (izņemot tipu E 970-306)

Attēls B

12	Elektrotīkla pieslēguma vads
13	Vārīšanas elements un datu plāksnīte (aiz pārsega)
14	Malšanas pakāpes regulēšana

Vadības taustiņi

	Pagatavojiet espresso.
	Pagatavojiet Café Crème.
	Pagatavojiet kapučīno.
	Pagatavojiet Latte Macchiato.
	Nospiediet Tsi : pagatavojiet piena putas. Nospiediet ilgi : pagatavojiet siltu pienu.
	Pagatavojiet karsto ūdeni.
	My Coffee: izvēlieties iepriekš iestatītus, personīgus iestatījumus.
	Iestatiet kafijas stiprumam četras pakāpes.
2x	Nospiediet pirms kafijas un kafijas dzēriena veida izvēles: divu tasišu pagatavošanai ar izvēlēto produktu.

Pirms pirmās lietošanas reizes

Piegādes apjoma pārbaude

Ar turpmāk minētā saraksta palīdzību pārbaudiet, vai piegādes komplekts ir pilnīgs. Ja kādu sastāvdaļu trūkst, vērsieties pie sava tirgotāja.

- Piena tvertne
- Piena šļūtene
- Ūdens filtrs
- Ūdens filtra ieskrūvēšanas palīgs
- Testa sloksnīte ūdens cietības noteikšanai

Vispārīgas norādes

- Izmantojiet tikai tīru ūdeni bez ogļskābās gāzes.
- Izmantotā ūdens cietību pārbaudiet ar pievienoto testa sloksnīti un iestatiet ūdens cietību (293. lpp.).
- Ja vēlaties izmantot ūdens filtru, ievietojiet to tikai pēc pirmās lietošanas reizes.

Norāde par pirmo lietošanas reizi

Pirmajā lietošanas reizē ierīce ir jāatgaiso. Ierīci drīkst ieslēgt tikai ar pilnībā piepildītu ūdens tvertni.

Displeja piemēru attēlojums

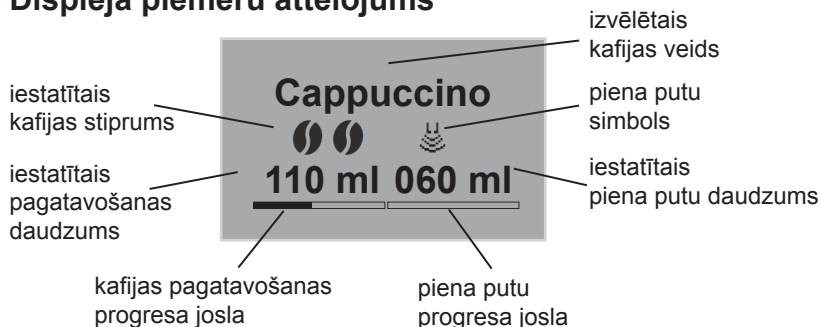

Ierīces lietošanas sākšana

Pirmā ieslēgšana



BRĪDINĀJUMS

Ugunsgrēka risks un strāvas trieciena risks nepareiza tīkla sprieguma, nepareizu vai bojātu pieslēgumu un elektrotīkla pieslēguma vadu dēļ!

- ▶ Pārliedzinieties, ka tīkla spriegums atbilst spriegumam, kas norādīts ierīces datu plāksnītē. Datu plāksnīte atrodas ierīces labajā pusē aiz pārsega (attēls **B**, **13**).
- ▶ Pārliedzinieties, ka kontaktligzda atbilst spēkā esošajiem standartiem par elektrisko drošību. Šaubu gadījumā sazinieties ar elektriķi.
- ▶ Nekad neizmantojiet bojātu elektrotīkla pieslēguma vadu (bojāta izolācija, kaili vadi).

- Ierīci novietojiet uz stabilas, sausas un līdzenas virsmas ar pietiekamu brīvu vietu sānos (vismaz 10 cm).
- Elektrotīkla pieslēguma vadu ievietojiet atbilstošā kontaktligzdā.
- Nospiediet taustiņu , lai ieslēgtu ierīci.

Pēc ieslēgšanas vispirms iestatiet valodu un pēc tam pulksteņa laiku:

- Pagrieziet griežslēdzi (attēls **A**, **10**), lai izvēlētos attiecīgo iestatījumu (valodu, stundu, minūti).
- Nospiediet griežslēdzi, lai saglabātu attiecīgo iestatījumu.

Pēc iestatīšanas uzpildiet pupiņu tvertni:

- Uzpildiet pupiņu tvertni (288. lpp.).

Pēc tam piepildiet ūdens tvertni:

- Paceliet ūdens tvertnes **6** vāku un ūdens tvertni izvelciet no ierīces virzienā uz augšu.
- Ūdens tvertni uzpildiet ar svaigu krāna ūdeni, maksimāli līdz maks. atzīmei.
- Ierīcē ievietojiet ūdens tvertni.
- Nospiediet griežslēdzi.
- Trauku novietojiet zem izplūdes **3**.
- Nospiediet griežslēdzi. Tiek veikta automātiskā skalošana. Ja vadības taustiņi mirdz, ierīce ir darba gatavībā.

Pupiņu tvertnes uzpildīšana

BRĪDINĀJUMS

Risks personām ar kofeīna nepanesamību!

Tā kā virs dzirnaviņām vienmēr paliek izmantoto pupiņu atlikums, pirms pārslēgšanās uz citu pupiņu šķirni samaisiet abas šķirnes. Turklāt pēc pārslēgšanās uz bezkofeīna pupiņām divas pirmās tasītes vēl var saturēt kafiju ar kofeīnu. Tādējādi tikai trešā kafijas tasīte pēc pārslēgšanās ir bezkofeīna.

2 kameru pupiņu tvertnē „Bean Select“ var iepildīt divas dažādas kafijas šķirnes. Ar sviru var mainīt šķirnes.

- Pupiņu tvertni **7** uzpildiet ar svaigām kafijas pupiņām (katrā kamerā maksimāli 135 g).
- Izvēlieties vēlamo pupiņu šķirni, novietojot sviru uz attiecīgās kameras.

Ierīces ieslēgšana un izslēgšana

- Trauku novietojiet zem izplūdes **3**.
- Nospiediet ieslēgšanas/izslēgšanas taustiņu , lai ieslēgtu vai izslēgtu ierīci. Vajadzības gadījumā ierīce veic automātisku skalošanu.



Pagatavošana

- Ūdens tvertni katru dienu uzpildiet ar svaigu ūdeni. Ierīces darbībai ūdens tvertnē vienmēr ir jābūt pietiekamam ūdens daudzumam.
- Ieteicams pupiņu tvertnē iepildīt espresso vai kafijas automātiem paredzētos pupiņu maisījumus. Neizmantojiet maltas, glazētas, karamelizētas vai citādi ar cukuru saturošām papildvielām apstrādātas kafijas pupiņas.
- Dzēriena padeve automātiski tiek pārtraukta, kad ir sasniegts iestatītais pagatavošanas daudzums.
- Dzērienu padevi var priekšlaikus pabeigt, atkārtoti nospiežot attiecīgo taustiņu.



Pagatavošanai ir divas iespējas:

- Standarta: iestatījumu, piemēram, stipruma un daudzuma mainīšana pagatavošanas laikā.
- My-Coffee: ar taustiņu  atveriet saglabātos iestatījumus (290. lpp.).



Café Crème vai espresso pagatavošana

- Ieslēdziet ierīci.
- Trauku novietojiet zem izplūdes **3**.
- Nospiediet taustiņu  kafijas stipruma iestatīšanai.
- Nospiediet taustiņu  (espresso) vai taustiņu  (Café Crème). Sākas malšana un kafijas padeve.
- Pagatavošanas daudzumu var pielāgot vai priekšlaikus pārtraukt, pagriežot griežslēdzi.

Cappuccino pagatavošana

- Ieslēdziet ierīci.
- Trauku novietojiet zem izplūdes **3**.
- Šļūteni savienojiet ar izplūdi un piegādes apjomā esošo Melitta® piena tvertni (attēls **C**) vai ievietojiet parastā piena iepakojumā.
- Nospiediet taustiņu  kafijas stipruma iestatīšanai.
- Nospiediet taustiņu . Sākas malšana un kafijas padeve.
- Pagatavošanas daudzumu (kafijai) var pielāgot vai priekšlaikus pārtraukt, pagriežot griežslēdzi.
- Pagatavošanas daudzumu (pienam) var pielāgot vai priekšlaikus pārtraukt, pagriežot griežslēdzi.
- Palaidiet Easy-Cleaning programmu (295. lpp.) vai izvēlieties citu dzērienu.

Latte Macchiato pagatavošana

- Ieslēdziet ierīci.
- Trauku novietojiet zem izplūdes **3**.
- Šļūteni savienojiet ar izplūdi un piegādes apjomā esošo Melitta® piena tvertni (attēls **C**) vai ievietojiet parastā piena iepakojumā.
- Nospiediet taustiņu  kafijas stipruma iestatīšanai.
- Nospiediet taustiņu . Sākas piena uzsildīšana un padeve.
- Pagatavošanas daudzumu (pienam) var pielāgot vai priekšlaikus pārtraukt, pagriežot griežslēdzi.
- Pagatavošanas daudzumu (kafijai) var pielāgot vai priekšlaikus pārtraukt, pagriežot griežslēdzi.
- Palaidiet Easy-Cleaning programmu (295. lpp.) vai izvēlieties citu dzērienu.

Piena putu vai silta piena pagatavošana

- Ieslēdziet ierīci.
 - Trauku novietojiet zem izplūdes **3**.
 - Šļūteni savienojiet ar izplūdi un piegādes komplektā esošo Melitta® piena tvertni (attēls **C**) vai ievietojiet parastā piena iepakojumā.
 - Nospiediet taustiņu  (**Tsi** piena putām/**ilgi** siltam pienam). Sākas piena uzsildīšana un padeve.
 - Pagatavošanas daudzumu var pielāgot vai priekšlaikus pārtraukt, pagriežot griežslēdzi.
 - Palaidiet Easy-Cleaning programmu (295. lpp.) vai izvēlieties citu dzērienu.
- 2 tasišu pagatavošana ar taustiņu **2 X** nav iespējama.



Karstā ūdens pagatavošana

- Ieslēdziet ierīci.
 - Trauku novietojiet zem izplūdes **3**.
 - Nospiediet taustiņu . Tiek sāka karstā ūdens padeve.
 - Pagatavošanas daudzumu var pielāgot vai priekšlaikus pārtraukt, pagriežot griežslēdzi.
- 2 tasišu pagatavošana ar taustiņu **2 X** nav iespējama.

Dzērienu pagatavošana ar malto kafiju

- Ieslēdziet ierīci.
- Atveriet kafijas pulvera nišas **8** vāku.
- Ar pievienoto kafijas karoti malto kafiju (neizmantojiet šķīstošās kafijas) iepildiet kafijas pulvera nišā **8** (maksimāli vienu kafijas karoti).
- Aizveriet kafijas pulvera nišas **8** vāku.
- Trauku novietojiet zem izplūdes **3**.
- Nospiediet taustiņu . Sākas kafijas padeve. Ja 3 minūšu laikā pēc kafijas pulvera nišas atvēršanas netiek iegūta kafija, ierīce pārslēdzas uz darbību ar kafijas pupiņām un malto kafiju iemet atlikumu tvertnē, lai izvairītos no vārīšanas kameras pārpildes riska.
- Pagatavošanas daudzumu var pielāgot vai priekšlaikus pārtraukt, pagriežot griežslēdzi.
- 2 tasīšu pagatavošana ar taustiņu **2x** nav iespējama.

My-Coffee taustiņš: dzērienu pagatavošana ar personīgiem iestatījumiem

- Ieslēdziet ierīci.
- Trauku novietojiet zem izplūdes.
- My-Coffee taustiņu , spiediet tik bieži, līdz displejā tiek parādīts vēlamais lietotājevārds.
- Nospiediet vēlamā dzēriena taustiņu (288. lpp.). Sākas dzēriena padeve.
- Lai izietu no My-Coffee režīma, My-Coffee taustiņu , spiediet tik bieži, līdz displejā tiek rādīts Gatavs vai pulksteņa laiks.

Izvēlņu vadība

- Griežslēdzi **10** ieslēgtai ierīcei turiet nospiestu ilgāk nekā divas sekundes. Displejā **4** tiek rādīta galvenā izvēlne.
- Griežslēdzi **10** pagrieziet, lai izvēlētos apakšizvēlni.
- Nospiediet griežslēdzi **10**, lai atvērtu izvēlēto apakšizvēlni.
- Izvēlieties *Exit* (izeja), lai izietu no attiecīgās izvēlnes un atgrieztos iepriekšējā apakšizvēlnē.
- Galvenajā izvēlnē izvēlieties *Exit* (izeja) vai nospiediet jebkuru pagatavošanas taustiņu, lai atgrieztos gatavības režīmā.

Apakšizvēlņu pārskats

Apakšizvēlne	Nozīme
„Exit“	Iziešana no galvenās izvēlnes
„My Coffee“	Personīgo kafijas iestatījumu noteikšana
„Kopšana“	Skalošana, Easy Cleaning, intensīvā tīrīšana, tīrīšana, atkalķošanas, filtra ievietošana
„Enerģijas taupīšanas režīms“	Enerģijas taupīšanas režīma iestatījumu maiņa
„Pulksteņa noregulēšana“	Pulksteņa laika maiņa
„Automātiskā izslēgšana“	Automātiskās izslēgšanas iestatījumu maiņa
„Ūdens cietība“	Ūdens cietības iestatīšana
„Valoda“	Valodas maiņa
„Porcijas“	Kopīgo porciju skaita rādījums
„Sistēma“	Atiestatīšana uz rūpnīcas iestatījumiem

Apakšizvēlne „My Coffee“

Šeit var noteikt dažādus dzērienu iestatījumus standarta pagatavošanai un My-Coffee pagatavošanai.

- Standarta pagatavošanas iestatījumi: Profilā "Standarts" saglabātos iestatījumus var atvērt tieši ar attiecīgajiem pagatavošanas taustiņiem.
- My-Coffee pagatavošanas iestatījumi: Individuālo dzērienu iestatījumu noteikšana līdz četrām personām. Dzērienus ar šādi noteiktiem iestatījumiem vēlāk var atvērt, ar My-Coffee taustiņu izvēloties attiecīgo profilu.

Lietotāja profila rediģēšana

- Atveriet apakšizvēlni *My Coffee*.
- Izvēlieties vēlamo lietotāja profilu. Lietošanas uzsākšanas laikā ir iespējams izvēlēties *Vārds 1* līdz *Vārds 4*, kā arī *Standarts*.

Lietotāja vārda noteikšana

- Atveriet apakšizvēlni *My Coffee*.
- Izvēlieties vēlamo lietotāja profilu.
- Izvēlieties izvēlnes punktu *Mainīt vārdu*.
- Izvēlieties vārda atsevišķos burtus. Pirmais burts automātiski ir lielais. Var ievadīt līdz deviņām zīmēm.
- Lai dzēstu burtu, izvēlieties ← .
- Lai ievadītu atstarpi, izvēlieties tukšo lauku.
- Lai saglabātu vārdu, izvēlieties *Exit*.

Lietotāja iestatījumu noteikšana dzērieniem



- Atveriet apakšizvēlni *My Coffee*.
- Izvēlieties vēlamo lietotāja profilu.
- Izvēlieties dzērienu (piemēram, *Latte Macchiato*).
- Izvēlieties īpašību (piemēram, *piena daudzums*).

- Izvēlieties vēlamo daudzumu (piemēram, *80 ml*). Ja kādas īpašības iestatījums netiek mainīts, tiek izmantoti rūpnīcas iestatījumi.

Tiešās saglabāšanas funkcija

Ja My-Coffee pagatavošanas laikā tiek mainīti iestatījumi, piemēram, pagatavošanas daudzums vai kafijas stiprums, izmaiņas tiek tieši saglabātas aktuālajam lietotājbārdam.

Ir iespējami šādi iestatījumi:

- Pagatavošanas daudzums: 30 ml līdz 220 ml
- Kafijas stiprums: var iestatīt četras pakāpes (no  = vāja līdz  ,oti stipra)
- Pagatavošanas temperatūra: zema, vidēja, augsta
- Piena putu daudzums: 10 ml līdz 220 ml
- Piena daudzums: 0 ml līdz 220 ml

Lietotāja pārslēgšana uz aktīvu/ neaktīvu

Lietotājus var pārslēgt kā neaktīvus. Neaktīvi pārslēgtie lietotāji paliek saglabāti ierīcē, bet tos nevar atvērt ar My-Coffee taustiņu .

- Atveriet apakšizvēlni *My Coffee*.
- Izvēlieties vēlamo lietotāja profilu.
- Izvēlieties izvēlnes punktu *Aktīvs/ neaktīvs*.
- Izvēlieties izvēlnes punktu *Neaktīvs*. Apstiprinājumam aiz *Neaktīvs* parādās atzīme.
- Lai lietotāju atkal pārslēgtu uz *Aktīvs*, rīkojieties tādā pašā veidā, tomēr izvēlieties izvēlnes punktu *Aktīvs*.

Apakšizvēlne "Kopšana"

Šeit varat palaist dažādas integrētās kopšanas un tīrīšanas programmas.

Izvēlnes punkts	Nozīme
„Exit“	Iziešana no apakšizvēlnes
„Skalošana“	Kafijas elementa skalošana
„Easy Cleaning“	Piena elementa skalošana
„Intensive Cleaning“	Intensīvās tīrīšanas programmas piena elementam izpilde
„Tīrīšana“	Tīrīšanas programmas kafijas elementam izpilde
„Atkalķošanas“	Atkalķošanas programmas kafijas elementam izpilde
„Filtrs“	Ūdens filtra ievietošana, nomaiņa, izņemšana

Apakšizvēlne „Energijas taupīšanas režīms“

Šeit var iestatīt laiku, pēc kura beigām ierīce pārslēdzas enerģijas taupīšanas režīmā.

Enerģijas taupīšanas režīmā ierīce patērē daudz mazāk enerģijas nekā gatavības režīmā. Mēs tomēr iesakām izslēgt ierīci ar ieslēgšanas/izslēgšanas taustiņu , ja tā ilgāku laiku netiek izmantota (piemēram, arī naktī).

- Atveriet apakšizvēlni *Enerģijas taupīšanas režīms*.
- Izvēlieties vēlamo laiku, pēc kura ierīcei ir jāpārslēdzas enerģijas taupīšanas režīmā. Ja ierīcei nekad nav jāpārslēdzas enerģijas taupīšanas režīmā, izvēlieties izvēlnes punktu *OFF*. Pēc tam ierīce pārslēdzas uz galveno izvēlni.

Apakšizvēlne „Pulksteņa noregulēšana“

Šeit var mainīt vai izslēgt pulksteņa laiku.

- Atveriet apakšizvēlni *Pulksteņa noregulēšana*.
- Izvēlieties pašreizējo stundu un minūti. Pēc tam ierīce pārslēdzas uz galveno izvēlni. Pulksteņa laiks ir saglabāts un tiek rādīts darba gatavības stāvoklī.
- Lai deaktivizētu pulksteņa laika rādījumu, ievadiet pulksteņa laiku 00:00. Ierīce darba gatavības stāvoklī nerāda pulksteņa laiku.

Apakšizvēlne „Auto OFF“

Šeit var iestatīt laiku, pēc kura beigām ierīce automātiski izslēdzas. Alternatīvi var noregulēt arī konkrētu pulksteņa laiku, kurā ierīce automātiski izslēdzas. Pilnīga Auto-OFF funkcijas deaktivizēšana nav iespējama. Ierīce pēc attiecīgās pēdējās darbības izslēdzas agrākais pēc 8 minūtēm un vēlākais pēc 8 stundām. Iestatot norises laiku (*OFF pēc...*) un izslēgšanas laiku (*OFF plkst...*), ierīce pēc attiecīgās pēdējās darbības izvēlas izslēgšanas laiku, kas iestājas pirmais.

Izslēgšanas laika iestatīšana

- Atveriet apakšizvēlni *Auto OFF*.
- Izvēlieties izvēlnes punktu *OFF pēc...*, lai iestatītu laiku, pēc kura ierīce automātiski izslēdzas.
- Iestatiet vēlamo laiku (piemēram, *1 stunda*). Pēc tam ierīce pārslēdzas uz galveno izvēlni.

Izslēgšanas laika brīža iestatīšana

- Atveriet apakšizvēlni *Auto OFF*.
- Izvēlieties izvēlnes punktu *OFF plkst...*, lai iestatītu pulksteņa laiku, kurā ierīce automātiski izslēdzas.
- Iestatiet vēlamo pulksteņa laiku (piemēram, *plkst. 23:25*). Pēc tam ierīce pārslēdzas uz galveno izvēlni.

Apakšizvēlne "Ūdens cietība"

Šeit var iestatīt ūdens cietību. Lai noteiktu esošo ūdens cietību, izmantojiet pievienotās testa sloksnītes. Ievērojiet norādes uz testa sloksnīšu iepakojuma. Rūpnīcā ūdens cietība ir iestatīta uz "ļoti ciets".

- Atveriet apakšizvēlni *Ūdens cietība*.
- Izvēlieties esoši ūdens cietības diapazonu (piemēram, *ļoti ciets*). Pēc tam ierīce automātiski pārslēdzas uz galveno izvēlni.

Ūdens cietības diapazons	°dH	°fH
mīksts	0-7,2°dH	0-13°f
vidējs	7,2-14°dH	13-25°f
ciets	14-21,2°dH	25-38°f
ļoti ciets	> 21,2°dH	>38°f

Apakšizvēlne "Valoda"

Šeit var iestatīt displeja rādījumu valodu.

- Atveriet apakšizvēlni *Valoda*.
- Izvēlieties vēlamu valodu (piemēram, *Latviešu*).
- Lai apstiprinātu jautājumu (piemēram, *Mainīt valodu?*), atbildiet, izvēloties izvēlnes punktu *Jā*. Pēc tam ierīce automātiski pārslēdzas uz galveno izvēlni.

Apakšizvēlne "Porcijas"

Šeit var apskatīt visu pagatavoto kafiju kopīgo skaitu, sākot no ierīces lietošanas uzsākšanas dienas.

- Atveriet apakšizvēlni *Porcijas*.
- Tiek parādīts visu pagatavoto dzērienu kopējais skaits.

Apakšizvēlne "Sistēma"

Šeit ierīci var atiestatīt uz rūpnīcas iestatījumiem un iztvaikot.

Atiestatīšana uz rūpnīcas iestatījumiem

- Atveriet apakšizvēlni *Sistēma*.
- Izvēlieties izvēlnes punktu *Rūpnīcas iestatījumi*.
- Izvēlieties izvēlnes punktu *Atiestatīšana*. Visi iestatījumi, arī personīgie iestatījumi izvēlnē *My Coffee*, tiek atiestatīti uz rūpnīcas iestatījumiem.

Rūpnīcas iestatījumu pārskats

Espresso	Pagatavošanas daudzums	50 ml
	Kafijas stiprums	stipra
	Pagatavošanas temperatūra	normāla
Café Crème	Pagatavošanas daudzums	120 ml
	Kafijas stiprums	normāla
	Pagatavošanas temperatūra	normāla
Kapučiņo	Pagatavošanas daudzums	60 ml
	Piena putu daudzums	80 ml
	Kafijas stiprums	stipra
	Pagatavošanas temperatūra	augsta
Latte Macchiato	Pagatavošanas daudzums	70 ml
	Piena putu daudzums	180 ml
	Piena daudzums	0 ml
	Kafijas stiprums	normāla
	Pagatavošanas temperatūra	augsta

Maluma pakāpes iestatīšana

Maluma pakāpe ir optimāli iestatīta pirms piegādes. Tādēļ tiek ieteikts maluma pakāpi pierēgulēt tikai apmēram pēc 1000 kafijas pagatavošanas reizēm (apmēram pēc 1 gada).

Maluma pakāpi var iestatīt tikai tad, kad dzirnaviņas **darbojas**. Tādēļ maluma pakāpe ir jāiestata uzreiz pēc kafijas pagatavošanas sākuma.

Ja kafijas aromāts nav pietiekami intensīvs, tiek ieteikts maluma pakāpi iestatīt smalkāk.

Ar sviru 14 iestatiet maluma pakāpi.

- ▶ Pa labi = rupjāka maluma pakāpe
- ▶ Pa kreisi = smalkāka maluma pakāpe

Kopšana un tīrīšana

BRĪDINĀJUMS

Elektrošoka apdraudējums no tīkla sprieguma!

- ▶ Pirms tīrīšanas izvelciet kontaktdakšu.
- ▶ Nekad neiegremdējiet ierīci ūdenī.
- ▶ Neizmantojiet tvaika tīrītāju.

Ikdienas tīrīšana

- Ierīci no ārpuses notīriet ar mīkstu, samitrinātu lupatiņu un parastu trauku mazgāšanas līdzekli.
- Iztukšojiet pilienu paplāti.
- Iztukšojiet atlikumu tvertni.

Vārīšanas elementa tīrīšana

Ir ieteicams vārīšanas elementu tīrīt katru nedēļu.

- Izslēdziet ierīci.
- Pārsegu **13** novelciet virzienā pa labi.
- Uz vārīšanas elementa roktura (attēls **E**) nospiediet un turiet nospiestu pogu.
- Rokturi pagrieziet līdz galam pulksteņrādītāja virzienā.
- Vārīšanas elementu aiz roktura izvelciet no ierīces.
- Vārīšanas elementu no visām pusēm kārtīgi noskalojiet arī tīru ūdeni. Zonai attēlā **F** (bultiņa) ir jābūt tīrai no kafijas atlikumiem.
- Ļaujiet vārīšanas elementam notecēt.
- No ierīces iztīriet kafijas atlikumus.
- Vārīšanas elementu ievietojiet ierīcē, nospiediet sarkano pogu (attēls **E**) (un turiet nospiestu) un vārīšanas elementa rokturi pagrieziet līdz galam pretēji pulksteņrādītāja virzienam.
- Ievietojiet pārsegu, līdz tas nofiksējas.

Kafijas elementa skalošana (skalošana)

Ierīce, ieslēgšanas un izslēgšanas laikā veic automātisku kafijas elementa skalošanu. Kafijas elementu var izskalot arī starplaikos.

- Trauku novietojiet zem izplūdes **3**.
- Atveriet apakšizvēlni *Kopšana*.
- Izvēlieties izvēlnes punktu *Skalošana*.
- Izvēlieties izvēlnes punktu *Palaišana*. Sākas skalošana (šeit no izplūdes tek karsts ūdens).

Piena elementa skalošana ("Easy Cleaning" programma)

Ierīce pēc katras dzēriena ar pagatavošanas aicina veikt piena elementa skalošanu (*Easy Cleaning?*). „Easy Cleaning“ programmu var palaist arī starplaikos.

- Trauku novietojiet zem izplūdes **3**.
- Atveriet apakšizvēlni *Kopšana*.
- Izvēlieties izvēlnes punktu *Easy Cleaning*.
- Šļūteni pieslēdziet pie pilienu paplātes un izplūdes (attēls **D**).
- Apstiprināšanai nospiediet griežslēdzi **10**. Sākas „Easy Cleaning“ programma (šeit karsts ūdens un karsts tvaiks tiek padots pilienu paplātē pa izplūdi un šļūteni).

Piena elementa tīrīšana ("Intensive Cleaning" programma)

„Intensive Cleaning“ programmas laikā piena elements tiek intensīvi tīrīts ar tīrīšanas līdzekļa palīdzību.

Optimālai ierīces aizsardzībai un pēc iespējas labākai higiēnai mēs iesakām „Intensive Cleaning“ programmu veikt vienu reizi nedēļā.

Izmantojiet tikai Melitta® PERFECT CLEAN piena sistēmas tīrīšanas līdzekli.

- Iztīriet piena šļūteni un piena izplūdes atveres.
- Trauku (tilpums vismaz 0,5 l) novietojiet zem izplūdes **3**.
- Atveriet apakšizvēlni *Kopšana*.
- Izvēlieties izvēlnes punktu *Intensive Cleaning*.
- Piena tvertnē iepildiet 50 ml Melitta® PERFECT CLEAN piena sistēmas tīrīšanas līdzekļa.
- Piena tvertni papildu piepildiet ar 450 ml silta krāna ūdens.
- Šļūteni pieslēdziet pie piena tvertnes un izplūdes (attēls **C**).
- Apstiprināšanai nospiediet griežslēdzi **10**. „Intensive Cleaning“ programma sāk darboties (karsti ūdens tvaiki un karsts tīrīšanas šķidrums plūst no izplūdes).
- Līdz programmas beigām ievērojiet pārējās instrukcijas displejā.
- Pēc tam programma automātiski tiek pārtraukta un aicina izskalot piena tvertni.
- Kārtīgi izskalojiet piena tvertni.
- Piena tvertni piepildiet ar siltu krāna ūdeni.
- Šļūteni pieslēdziet pie piena tvertnes un izplūdes (attēls **C**).
- Apstiprināšanai nospiediet griežslēdzi **10**.
- Trauku (tilpums vismaz 0,5 l) iztukšojiet un atkal novietojiet zem izplūdes **3**.
- Apstiprināšanai nospiediet griežslēdzi **10**. „Intensive Cleaning“ programma tiek turpināta (šeit karsts ūdens plūst no izplūdes). Pēc tam ierīce ir gatava darbam.

Piena sistēmas daļu tīrīšana

Ir ieteicams papildus „*Intensive Cleaning* programmai” regulāri iztīrīt piena tvertni, piena sadalītāju un priekšējā piena sadalītāja vāku.

- No izplūdes novelciet šļūteni.
- Izplūdi nolokiet uz priekšu.
- Piena elementu bultiņas virzienā novelciet uz leju no izplūdes (attēls **G**).
- Priekšējo pārsegu novelciet no piena sadalītāja (attēls **H**).
- Atsevišķās detaļas noskalojiet zem karsta ūdens.
- Montāža notiek pretējā secībā.

Integrētā tīrīšanas programma

Integrētā tīrīšanas programma (darbojas apmēram 10 minūtes) notīra atlikumus un kafijas eļļas atlikumus, kurus nevar notīrīt ar rokām. Progresu josla teksta displejā **4** parāda tīrīšanas programmas aktuālo progresu.

Tīrīšanas programma ir jāaktivizē reizi 2 mēnešos vai pēc 200 pagatavotām tasītēm, tomēr ne vēlāk kā tad, kad mirdz attiecīgais ziņojums teksta displejā **4**.

Izmantojiet tikai Melitta® PERFECT CLEAN tīrīšanas tabletes.

- Paceliet ūdens tvertnes **6** vāku.
- Ūdens tvertni **6** virzienā uz augšu izvelciet no ierīces.
- Ūdens tvertni **6** uzpildiet ar krāna ūdeni līdz maks. atzīmei.
- Atkal ievietojiet ūdens tvertni **6**.
- Šļūteni pieslēdziet pie pilienu paplātes un izplūdes (attēls **D**).
- Atveriet apakšizvēlni *Kopšana*.
- Izvēlieties izvēlnes punktu *Tīrīšana*.
- Izvēlieties izvēlnes punktu *Palaide*. Sākas tīrīšanas programma.

- Starplaikos iztīriet pilienu paplāti un atlikumu tvertni un atkal ievietojiet atpakaļ.
- Ja teksta displejā **4** parādās ziņojums „*Zem izplūdes novietojiet 0,7 l tvertni*”, atbilstošu trauku novietojiet zem izplūdes **3**.
- Tiek veiktas divas skalošanas.
- Ja teksta displejā **4** parādās ziņojums „*Kafijas pulvera niša ievietojiet tīrīšanas tableti*”, atveriet kafijas pulvera nišas vāku, iemetiet tīrīšanas tableti (attēls **I**) un atkal aizveriet vāku.
- Tīrīšanas programma tiek turpināta (apm. 5 minūtes), ūdens plūst no izplūdes un pilienu paplātē ierīces iekšienē.
- Ja teksta displejā **4** parādās ziņojums „*Iztukšojiet paplāti un tvertni*”, iztukšojiet trauku zem izplūdes un pilienu paplāti. Pēc tam abus atkal ievietojiet.
- Pēc tīrīšanas programmas beigām ierīce ir gatava darbam.

Integrētā atkaļķošanas programma



BRĪDINĀJUMS

Atkaļķotāja izraisīts ādas kairinājuma risks!

- ▶ Ievērojiet drošības norādījumus un daudzuma norādes uz atkaļķotāja iepakojuma.

Integrētā atkaļķošanas programma (ilgst apmēram 25 minūtes) notīra kaļķa nogulsnes ierīces iekšpusē. Progresu josla teksta displejā **4** parāda atkaļķošanas programmas aktuālo progresu.

Atkaļķošanas programma ir jāaktivizē reizi 3 mēnešos, tomēr ne vēlāk kā tad, kad mirdz attiecīgais ziņojums teksta displejā **4**.

Izmantojiet tikai Melitta® ANTI CALC.

- Atveriet apakšizvēlni *Kopšana*.
- Izvēlieties izvēlnes punktu *Atkaļķošana*.
- Izvēlieties izvēlnes punktu *Palaide*. Sākas atkaļķošanas programma.
- Ja teksta displejā **4** parādās ziņojums „Iztukšojiet paplāti un tvertni“, iztukšojiet pilienu paplāti un atlikumu tvertni un ievietojiet atpakaļ.
- Ja teksta displejā **4** parādās ziņojums „Izņemiet ūdens tvertni“, paceliet ūdens tvertnes **6** vāku un ūdens tvertni **6** izvelciet no ierīces virzienā uz augšu un iztukšojiet.
- No ūdens tvertnes izņemiet ūdens filtru, ja tāds tiek izmantots.
- Ūdens tvertnē atbilstoši norādēm uz iepakojuma ielejiet atkaļķošanas līdzekli.
- Atkal ievietojiet ūdens tvertni **6**.
- Trauku (tilpums vismaz 0,7 l) novietojiet zem izplūdes **3**.
- Apstiprināšanai nospiediet griežslēdzi **10**.
- Šļūteni pieslēdziet pie pilienu paplātes un izplūdes (attēls **D**).
- Apstiprināšanai nospiediet griežslēdzi **10**. Atkaļķošanas programma tiek turpināta (apm. 20 minūtes), ūdens plūst no izplūdes un pilienu paplātē ierīces iekšienē.
- Ja teksta displejā **4** parādās ziņojums „Iztukšojiet paplāti un tvertni“, iztukšojiet trauku zem izplūdes un pilienu paplāti. Pēc tam abus atkal ievietojiet.
- Ja teksta displejā **4** parādās ziņojums „Uzpildiet ūdens tvertni“, paceliet ūdens tvertnes **6** vāku un ūdens tvertni **6** izvelciet no ierīces virzienā uz augšu un iztukšojiet.
- Kārtīgi izskalojiet ūdens tvertni **6**.
- Ūdens tvertni **6** uzpildiet ar krāna ūdeni līdz maks. atzīmei.
- Atkal ievietojiet ūdens tvertni **6**.
- Atkaļķošanas programma tiek turpināta (apm. 5 minūtes), ūdens plūst no izplūdes un pilienu paplātē ierīces iekšienē.
- Ja teksta displejā **4** parādās ziņojums „Iztukšojiet paplāti un tvertni“, iztukšojiet trauku zem izplūdes un pilienu paplāti. Pēc tam abus atkal ievietojiet.
- Pēc atkaļķošanas programmas beigām ierīce ir gatava darbam.

Ūdens filtra ievietošana, nomaiņa, izņemšana

Melitta® PRO AQUA filtra patrona no ūdens izfiltrē kaļķi un citas kaitīgās vielas. Ūdens filtrs ir regulāri jāmaina, tomēr ne vēlāk, kad to pieprasa ierīce. Ūdens filtru var iegādāties specializētā veikalā.

Ja ūdens filtrs tiek ievietots, nomainīts vai izņemts, tas ir jāapstiprina apakšizvēlnē *Filtrs*. Pēc ievietošanas vai nomaiņas ierīce ūdens filtra ciklu atiestata uz nulli un var laicīgi pieprasīt ūdens filtra nomaiņu.

Ūdens filtra ievietošana

- Pirms ievietošanas ūdens filtru dažas minūtes ievietojiet glāzē ar krāna ūdeni.
- Atveriet apakšizvēlni *Kopšana*.
- Izvēlieties izvēlnes punktu *Filtrs*.
- Izvēlieties izvēlnes punktu *Filtra ievietošana*.
- Izvēlieties izvēlnes punktu *Palaide*.
- Paceliet ūdens tvertnes **6** vāku.
- Ūdens tvertni **6** virzienā uz augšu izvelciet no ierīces.
- Melitta® PRO AQUA filtra patronu ar ieskrūvēšanas palīdzību aiz piegādes komplektā esošās kafijas karotas apakšmalas uzmanīgi ieskrūvējiet ūdens tvertnes pamatnes vītnē.
- Ūdens tvertni **6** uzpildiet ar krāna ūdeni līdz maks. atzīmei.
- Atkal ievietojiet ūdens tvertni **6**.
- Apstiprināšanai nospiediet griežslēdzi **10**.
- Trauku (tilpums vismaz 0,5 l) iztukšojiet un atkal novietojiet zem izplūdes **3**.
- Apstiprināšanai nospiediet griežslēdzi **10**. Ierīce skalo un pēc tam atgriežas gatavības režīmā. Ūdens cietība automātiski tiek iestatīta uz *mīksts*.

Ūdens filtra maiņa

Ūdens filtrs ir jāmaina, ja teksta displejā **4** parādās atbilstošs ziņojums.

- Atveriet apakšizvēlni *Kopšana*.
- Izvēlieties izvēlnes punktu *Filtrs*.
- Izvēlieties izvēlnes punktu *Filtra nomaiņa*.
- Izvēlieties izvēlnes punktu *Palaide*.
- Paceliet ūdens tvertnes **6** vāku.
- Ūdens tvertni **6** virzienā uz augšu izvelciet no ierīces.
- Ūdens filtru izskrūvējiet no vītnes ūdens tvertnes pamatnē.
- Jauno Melitta® PRO AQUA filtra patronu ar ieskrūvēšanas palīdzību aiz piegādes apjomā esošās kafijas karotas apakšmalas uzmanīgi ieskrūvējiet ūdens tvertnes pamatnes vītnē.
- Ūdens tvertni **6** uzpildiet ar krāna ūdeni līdz maks. atzīmei.
- Atkal ievietojiet ūdens tvertni **6**.
- Apstiprināšanai nospiediet griežslēdzi **10**.
- Trauku (tilpums vismaz 0,5 l) iztukšojiet un atkal novietojiet zem izplūdes **3**.
- Apstiprināšanai nospiediet griežslēdzi **10**. Ierīce skalo un pēc tam atgriežas gatavības režīmā.

Ūdens filtra izņemšana

Melitta® PRO AQUA filtra patronai nevajadzētu ilgu laiku būt sausai. Tādēļ ierīces ilgākas neizmantošanas laikā ir ieteicams uzglabāt Melitta® PRO AQUA filtra patronu ūdens glāzē ledusskapī.

- Paceliet ūdens tvertnes **6** vāku.
- Ūdens tvertni **6** virzienā uz augšu izvelciet no ierīces.
- Ūdens filtru izskrūvējiet no vītnes ūdens tvertnes pamatnē.
- Atkal ievietojiet ūdens tvertni **6**.
- Atveriet apakšizvēlni *Kopšana*.
- Izvēlieties izvēlnes punktu *Filtrs*.
- Izvēlieties izvēlnes punktu *Filtra izņemšana*.
- Izvēlieties izvēlnes punktu *Palaide*.
- Teksta displejā **4** parādās ziņojums „*Filtrs ir izņemts, iestatiet ūdens cietību*“.
- Iestatiet ūdens cietību (293. lpp.).

Transportēšana, uzglabāšana un utilizēšana

Ierīces iztvaikošana



BRĪDINĀJUMS

Apdedzināšanās un applaucēšanās risks ar karstu tvaiku un karstu tvaika cauruli!

Iztvaikošanas laikā no ierīces izplūst karsts tvaiks.

- ▶ Nekad neļaujiet ķermeņa daļām, piemēram, sejai, nonākt saskarsmē ar karsto tvaiku.

Ir ieteicams iztvaikot ierīci, ja tā ilgāku laiku netiek izmantota un pirms transportēšanas. Tādējādi ierīce tiek pasargāta arī no sala radītiem bojājumiem.





- Vajadzības gadījumā izņemiet ūdens filtru (299. lpp.).
- Trauku novietojiet zem izplūdes **3**.
- Atveriet apakšizvēlni *Sistēma*.
- Izvēlieties izvēlnes punktu *Iztvaikošana*.
- Izvēlieties izvēlnes punktu *Palaide*.
- Paceliet ūdens tvertnes **6** vāku un ūdens tvertni **6** izvelciet no ierīces virzienā uz augšu.
- Šļūteni pieslēdziet pie pilienu paplātes un izplūdes (attēls **D**).
- Apstiprināšanai nospiediet griežslēdzi **10**. Ierīce uzsilst.
- Ierīce tiek iztvaikota un pēc tam pilnībā izslēgta.

Transportēšana

- Iztvaikojiet ierīci.
- Iztukšojiet un iztīriet pilienu paplāti un atlikumu tvertni.
- Iztukšojiet ūdens tvertni un pupiņu tvertni. Iesprūdušas pupiņas vajadzības gadījumā izsūciet.
- Brīvās daļas (tasīšu paliktni utt.) nostipriniet ar piemērotu līmlenti.
- Ierīci pēc iespējas transportējiet oriģinālajā iepakojumā, ieskaitot putuplastu.

Likvidācija

Šī ierīce ir marķēta atbilstoši Savienības Direktīvai 2002/96/EK par elektrisko un elektronisko iekārtu atkritumiem (EEIA). Direktīva veido pamatnoteikumus ES spēkā esošai veco iekārtu pieņemšanai un pārstrādei. Par aktuālajiem likvidācijas veidiem interesējieties specializētajos veikalos.

Traucējumu novēršana		
Traucējums	Iemesls	Pasākums
Kafija tikai pil.	Maluma pakāpe par smalku.	Maluma pakāpi iestatiet uz rupjāku. Iztīriet vārīšanas elementu. Iespējams, palaidiet atkaļķošanas vai tīrīšanas programmu.
Kafija netek.	Ūdens tvertne nav uzpildīta vai nav ievietota pareizi.	Uzpildiet ūdens tvertni un pievērsiet uzmanību pareizam novietojumam.
	Aizsērējis vārīšanas elements.	Iztīriet vārīšanas elementu.
Dzirnaviņas nemaļ kafijas pupiņas.	Pupiņas nekrīt dzirnaviņās (pārāk elļainas pupiņas).	Viegli pasitiet pa pupiņu tvertni.
	Dzirnaviņās svešķermeņi.	Sazinieties pa palīdzības tālruni.
	Svira stāv vertikāli.	Sviru novietojiet pa labi vai pa kreisi.
Skaļa skaņa no dzirnaviņām.	Dzirnaviņās svešķermeņi.	Sazinieties pa palīdzības tālruni.
Pupiņu simboli  mirgo, kaut arī pupiņu tvertne ir piepildīta.	Vārīšanas kamerā nav pietiekami daudz maltu pupiņu.	Nospiediet vadības taustiņu tasītes pagatavošanai.
Ierīce rāda "Nav ūdens", kaut arī ūdens tvertne ir piepildīta. Displejā mirdz  .	Pludiņš ir bloķēts.	Pārbaudiet pludiņa stāvokli ūdens tvertnē, izlejiet ūdeni un uzmanīgi pakratiet tvertni.
Pēc izņemšanas vairs nav iespējams ievietot vārīšanas elementu.	Vārīšanas elements nav pareizi nofiksēts.	Pārbaudiet, vai vārīšanas elementa fiksēšanas rokturis ir pareizi nofiksēts.
	Piedziņa nav pareizā pozīcijā.	Vienlaikus spiediet ieslēgšanas/izslēgšanas taustiņu  un My-Coffee taustiņu  . Ierīce veic inicializēšanu.
Rādījums <i>Sistēmas kļūda</i> teksta displejā.	Programmatūras traucējums	Ierīci ar ieslēgšanas/izslēgšanas taustiņu  izslēdziet un ieslēdziet, neveiksmes gadījumā sazinieties ar palīdzības tālruni.

Tehniskie dati

Tehniskie dati	
Darba spriegums	220-240 V, 50/60 Hz
Jauda	maksimāli 1400 W
Sūkņa spiediens	maksimāli 15 bāri
Izmēri	
Platums	255 mm
Dzīlums	352 mm
Augstums	473 mm
Tilpums	
Pupiņu tvertne	270 g (2x 135 g)
Ūdens tvertne	1,8 l
Svars (tukšs)	9,3 kg
Apkārtējās vides nosacījumi	
Temperatūra	10 °C līdz 32 °C
Relatīvais gaisa mitrums	30% dz 80% (nav kondensāta)

Bezpečnostní pokyny

Důkladně si, prosím, přečtěte návod k obsluze a až potom začnete přístroj používat.

Přístroj slouží k přípravě kávových nápojů z kávových zrn nebo mleté kávy a k ohřívání mléka a vody.

Přístroj je určený pro použití v domácnosti.

Jakékoliv jiné použití je považováno za nepříslušné a může vést ke zraněním osob či poškozením majetku.



Přístroj splňuje platné evropské směrnice.

Přístroj byl vyroben s použitím nejnovějších technologií. Přesto existují zbytková nebezpečí.

Abyste zabránili vzniku nebezpečí, musíte dodržovat bezpečnostní pokyny.

Společnost Melitta® nenese žádnou odpovědnost za škody způsobené nedodržáním bezpečnostních pokynů.

VÝSTRAHA

Nebezpečí od elektrického proudu!

Jestliže je přístroj nebo síťový kabel poškozený, vzniká nebezpečí ohrožení života zasažením elektrickým proudem. Jak zabránit ohrožení elektrickým proudem:

- ▶ Nepoužívejte poškozený síťový kabel.
- ▶ Poškozený síťový kabel může vyměnit výhradně výrobce, jeho autorizovaný servis nebo podobně kvalifikovaná osoba.
- ▶ Neotevírejte žádné kryty, které jsou pevně přišroubované k povrchu přístroje.
- ▶ Přístroj používejte pouze tehdy, pokud je v bezvadném technickém stavu.
- ▶ Vadný přístroj může opravit pouze autorizovaná servisní dílna. Nikdy sami přístroj neopravujte.
- ▶ Na přístroji, jeho částech ani na dodávaném příslušenství neprovádějte žádné změny.
- ▶ Přístroj nikdy neponořujte do vody.
- ▶ Nedovolte, aby se síťový kabel dostal do kontaktu s vodou.

VÝSTRAHA

Nebezpečí popálení a opaření!

Unikající kapaliny a páry mohou být velmi horké. Části přístroje mohou být také velmi horké.

Abyste předešli popálení či opaření, dodržujte následující bezpečnostní pokyny:

- ▶ Zabraňte styku pokožky s unikajícími kapalinami a párou.
- ▶ Během provozu se na výtoku nedotýkejte žádné trysky.

Všeobecná bezpečnost!

Jak zabránit poškození zdraví osob a věcným škodám:

- ▶ Příklad je volně stojící, není určen pro vestavbu. Při použití nesmí být zakrytý.
- ▶ Během provozu nikdy nesahejte dovnitř přístroje.
- ▶ Nedovolte dětem do 8 let přibližovat se k přístroji a jeho síťovému kabelu.
- ▶ Děti od 8 let věku a osoby se sníženými fyzickými, smyslovými nebo duševními schopnostmi nebo s nedostatkem zkušeností a znalostí smějí tento přístroj používat pouze pod dozorem nebo pokud byly poučeny o bezpečném použití přístroje a jsou seznámeny s nebezpečími, které jsou spojeny s jeho používáním, a chápou je.
- ▶ Děti si nesmí s přístrojem hrát. Děti do 8 let věku nesmějí provádět čištění a uživatelskou údržbu. Děti starší 8 let musí být při čištění nebo uživatelské údržbě pod dozorem.
- ▶ Odpojte přístroj od elektrického napájení v případě, že je delší dobu bez dozoru.
- ▶ Nepoužívejte přístroj v nadmořských výškách nad 2000 m.
- ▶ Při čištění přístroje a jeho součástí se řiďte pokyny v příslušné kapitole (strana 312).

Rychlý přehled





Obrázek A

1	Odkapávací miska s plochou na šálek a nádobou na kávovou sedlinu (uvnitř)
2	Plovák k indikaci výšky hladiny vody v odkapávací misce
3	Výškově nastavitelný výtok kávy s osvětlením šálku pomocí LED
4	Grafický displej
5	Tlačítko zap/vyp 
6	Zásobník vody
7	Dvoukomorový zásobník zrnkové kávy „Bean Select“
8	Šachta na mletou kávu s víkem
9	Tlačítko
10	Otočný regulátor (Rotary Switch)
11	Zásobník na mléko (kromě typu E 970-306)

Obrázek B

12	elektrický přívodní kabel
13	Spařovací jednotka a typový štítek (za krytem)
14	Nastavení hrubosti mletí

Tlačítka

	Výdej Espresso.
	Výdej Café Crème.
	Výdej Cappuccina.
	Výdej Latte Macchiato.
	Krátké stisknutí: Výdej mléčné pěny. Dlouhé stisknutí: Výdej teplého mléka.
	Výdej horké vody.
	My Coffee: Výběr předem nastaveného osobního nastavení.
	Nastavení síly kávy ve čtyřech stupních.
2 x	Před výběrem kávy a kávových specialit stiskněte: výdej dvou šálků zvoleného produktu.

Před prvním použitím

Kontrola obsahu dodávky

Zkontrolujte podle následujícího seznamu úplnost dodávky. Pokud něco chybí, obraťte se na vašeho prodejce.

- Nádoba na mléko
- Hadička na mléko
- Vodní filtr
- Pomůcka k zašroubování vodního filtru
- Testovací proužky na zjišťování tvrdosti vody

Všeobecné pokyny

- Používejte pouze čistou, neperlivou vodu.
- Tvrdost používané vody zjistíte přiloženým testovacím proužkem, pak nastavte tvrdost vody (strana 311).
- Pokud byste chtěli používat vodní filtr, vložte ho až po prvním uvedení do provozu.

Upozornění k prvnímu použití

Před prvním uvedením do provozu musí být přístroj odvzdušněn. Přístroj smí být spuštěn pouze se zcela naplněným zásobníkem vody.

Příklad zobrazení displeje

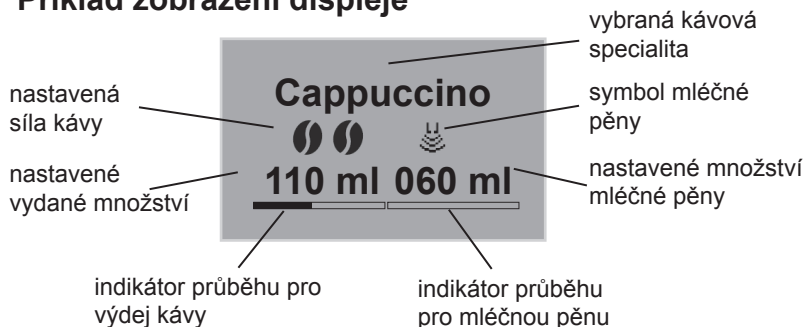

Zprovoznění přístroje

První zapnutí

VÝSTRAHA

Nebezpečí požáru a úrazu elektrickým proudem při nesprávném síťovém napětí, nesprávných nebo poškozených přípojkách a síťovém kabelu!

- ▶ Ujistěte se, že síťové napětí souhlasí s napětím uvedeným na typovém štítku přístroje. Typový štítek se nachází pod krytem na pravé straně přístroje (obrázek **B**, **13**).
- ▶ Ujistěte se, že zásuvka odpovídá platným normám o bezpečnosti elektrických zařízení. V případě pochybností se obraťte na odborného elektrikáře.
- ▶ Nikdy nepoužívejte poškozené síťové kabely (poškozená izolace, obnažené vodiče).

- Přístroj postavte na stabilní, suchou a rovnou plochu s dostatečným volným místem (alespoň 10 cm) po stranách.
- Síťový kabel zapojte do vhodné zásuvky.
- Stiskněte tlačítko  a přístroj zapněte.

Teprve po zapnutí nastavte jazyk a potom přesný čas:

- Otáčením otočného regulátoru (obrázek **A**, **10**) vyberte příslušné nastavení (jazyk, hodina, minuta)
- Stiskněte otočný regulátor a příslušné nastavení uložte.

Po nastavení naplňte zásobník zrnkové kávy:

- Naplňte zásobník zrnkové kávy (strana 306).

Potom naplňte zásobník vody:

- Otevřete víko zásobníku vody **6** a vytáhněte zásobník vody ze přístroje směrem nahoru.
- Zásobník vody naplňte čerstvou vodou z vodovodu maximálně ke značce max.
- Zásobník vody vložte do přístroje.
- Stiskněte otočný regulátor.
- Pod výtok **3** postavte nádobu.
- Stiskněte otočný regulátor. Proveďte se automatické propláchnutí. Jestliže svítí tlačítka, přístroj je připraven k provozu.

Naplnění zásobníku zrnkové kávy

VÝSTRAHA

Nebezpečí pro osoby, které nesnášejí kofein!

Protože se nad mlýnkem usazují zbytky dřívě namletých kávových zrn, při přepnutí na jiný druh kávových zrn se oba druhy smíchají. Z tohoto důvodu mohou první dva šálky po přepnutí na kávová zrna bez kofeinu obsahovat také kávu s kofeinem.

Teprve třetí připravený šálek kávy po přepnutí je proto bez kofeinu.

Do dvoukomorového zásobníku zrnkové kávy „Bean Select“ můžete naplnit dva různé druhy kávy. Mezi těmito druhy můžete přepínat pomocí sklopné páčky.

- Zásobník zrnkové kávy 7 plňte čerstvými kávovými zrny (každá komora maximálně 135 g).
- Nastavením sklopné páčky na příslušný zásobník vyberete požadovaný druh kávových zrn.

Zapnutí a vypnutí přístroje

- Pod výtok **3** postavte nádobu.
- Přístroj zapnete nebo vypnete stiskem tlačítka zap/vyp . V případě potřeby přístroj provede automatické propláchnutí.



Příprava

- Do zásobníku vody denně doplňujte čerstvou vodu. Během provozu přístroje musí být v zásobníku vody vždy dostatek vody.
- Přednostně plňte zásobník zrnkové kávy směsí pro espresso nebo směsí zrnkových káv pro kávovary. Nepoužívejte mletá, glazovaná, karamelizovaná nebo jinak upravená kávová zrna obsahující cukernaté příměsi.
- Výdej nápoje se automaticky ukončí po dosažení vydaného množství.
- Výdej nápoje můžete předčasně ukončit dalším stisknutím příslušného tlačítka.



Pro přípravu existují dvě různé možnosti:

- Standardní nastavení, jako síla a množství, můžete změnit přímo při výdeji.
- My Coffee: Tlačítkem  vyvolejte uložená nastavení (strana 308).



Příprava kávy Café Crème nebo Espresso

- Zapněte přístroj.
- Pod výtok **3** postavte nádobu.
- Stiskněte tlačítko  pro nastavení síly kávy.
- Stiskněte tlačítko  (pro Espresso) nebo tlačítko  (pro Café Crème). Spustí se proces mletí a výdej kávy.
- Vydané množství můžete přizpůsobit otáčením otočného regulátoru nebo je předčasně ukončit.

Příprava kávy Cappuccino

- Zapněte přístroj.
- Pod výtok **3** postavte nádobu.
- Hadičku spojte s výtokem a s dodaným zásobníkem na mléko Melitta® CAFFEO® CI® (obrázek **C**) nebo ji zastrčte do běžné krabice s mlékem.
- Stiskněte tlačítko  pro nastavení síly kávy.
- Stiskněte tlačítko . Spustí se proces mletí a výdej kávy.
- Vydané množství (kávy) můžete přizpůsobit otáčením otočného regulátoru nebo je předčasně ukončit.
- Vydané množství (mléka) můžete přizpůsobit otáčením otočného regulátoru nebo je předčasně ukončit.
- Spusťte program Easy-Cleaning (strana 313) nebo vyberte další nápoj.

Příprava kávy Latte Macchiato

- Zapněte přístroj.
- Pod výtok **3** postavte nádobu.
- Hadičku spojte s výtokem a s dodaným zásobníkem na mléko Melitta® CAFFEO® CI® (obrázek **C**) nebo ji zastrčte do běžné krabice s mlékem.
- Stiskněte tlačítko  pro nastavení síly kávy.
- Stiskněte tlačítko . Spustí se zahřívání a výdej mléka.
- Vydané množství (mléka) můžete přizpůsobit otáčením otočného regulátoru nebo je předčasně ukončit.
- Vydané množství (kávy) můžete přizpůsobit otáčením otočného regulátoru nebo je předčasně ukončit.
- Spusťte program Easy-Cleaning (strana 313) nebo vyberte další nápoj.

Příprava mléčné pěny nebo teplého mléka

- Zapněte přístroj.
- Pod výtok **3** postavte nádobu.
- Hadičku spojte s výtokem a s dodaným zásobníkem na mléko Melitta® CAFFEO® CI® (obrázek **C**) nebo ji zastrčte do běžné krabice s mlékem.
- Stiskněte tlačítko  (**krátce** pro mléčnou pěnu/**dlouze** pro teplé mléko). Spustí se zahřívání a výdej mléka.
- Vydané množství můžete přizpůsobit otáčením otočného regulátoru nebo je předčasně ukončit.
- Spusťte program Easy-Cleaning (strana 313) nebo vyberte další nápoj. Tlačítkem **2 x** nelze připravit 2 šálky.



Příprava horké vody

- Zapněte přístroj.
 - Pod výtok **3** postavte nádobu.
 - Stiskněte tlačítko . Spustí se výdej horké vody.
 - Vydané množství můžete přizpůsobit otáčením otočného regulátoru nebo je předčasně ukončit.
- Tlačítkem **2 x** nelze připravit 2 šálky.

Příprava nápojů z mleté kávy

- Zapněte přístroj.
- Otevřete víko šachty na mletou kávu **8**.
- Přiloženou kávovou lžičkou nasypete mletou kávu (nepoužívejte instantní výrobky) do šachty na mletou kávu **8** (maximálně jednu kávovou lžičku).
- Zavřete víko šachty **8** na mletou kávu.
- Pod výtok **3** postavte nádobu.
- Stiskněte tlačítko . Spustí se výdej kávy. Jestliže do 3 minut od otevření šachty na mletou kávu neodeberete kávu, přepne se přístroj opět do režimu provozu s kávovými zrny a mletá káva se vysype do nádoby na kávovou sedlinu, aby se zamezilo nebezpečí přeplnění spařovací komory.
- Vydané množství můžete přizpůsobit otáčením otočného regulátoru nebo je předčasně ukončit.
- Tlačítkem **2 x** nelze připravit 2 šálky.

Tlačítko My Coffee: Příprava nápojů s osobním nastavením

- Zapněte přístroj.
- Pod výtok postavte nádobu.
- Opakovaně stiskněte tlačítko My Coffee , až se na displeji zobrazí požadované uživatelské jméno.
- Stiskněte tlačítko pro výdej požadovaného nápoje (strana 306). Spustí se výdej nápoje.
- Jestliže chcete opustit režim My Coffee, stiskněte tlačítko My Coffee  tolikrát, až se na displeji zobrazí *Připraveno* nebo hodiny.

Ovládání nabídek

- Na zapnutém přístroji stiskněte otočný regulátor **10** na dobu delší než dvě sekundy. Na displeji **4** se zobrazí hlavní nabídka.
- Otáčejte otočným regulátorem **10** a vyberte požadované submenu.
- Stiskněte otočný regulátor **10** a zobrazí se vybrané submenu.
- Vyberte *Exit*, tím opustíte stávající nabídku a vrátíte se do předcházejícího submenu.
- Vyberte *Exit* v hlavní nabídce nebo stiskněte libovolné výdejní tlačítko a vrátíte se zpět do pohotovostního režimu.

Přehled všech submenu

Submenu	Význam
„Exit“	Zavření hlavní nabídky
„My Coffee“	Zadání vlastních nastavení kávy
„Péče“	Propláchnutí, Easy Cleaning, Intensive Cleaning, čištění, odvápnování, vložení filtru
„Režim úspory energie“	Změna nastavení režimu úspory energie
„Nastavení hodin“	Změna nastavení hodin
„Auto VYP“	Změna nastavení automatického vypnutí
„Tvrdość vody“	Nastavení tvrdosti vody
„Jazyk“	Změna jazyka
„Výdeje“	Zobrazení celkového počtu výdejmů
„Systém“	Vynulování na nastavení z výroby

Submenu „My Coffee“

Zde lze zadávat různá nastavení nápojů pro standardní výdej a pro výdej My Coffee.

- Nastavení standardního výdeje:
Nastavení uložená v profilu Standard můžete vyvolat přímo příslušnými tlačítky výdeje.
- Nastavení výdeje My Coffee:
Individuální nastavení nápojů lze zadat až pro čtyři osoby. Nápoje s takto zadanými nastaveními můžete později vyvolat výběrem příslušného profilu pomocí tlačítka My Coffee.

Úprava uživatelského profilu

- Vyvolejte submenu *My Coffee*.
- Vyberte požadovaný uživatelský profil. Při uvedení do provozu jsou pro výběr k dispozici *Jméno 1* až *Jméno 4* a *Standard*.

Stanovení uživatelského jména

- Vyvolejte submenu *My Coffee*.
- Vyberte požadovaný uživatelský profil.
- Vyberte bod nabídky *Změna jména*.
- Vyberte jednotlivá písmena jména. První písmeno se automaticky píše velké. Můžete zadat až devět znaků.
- Jestliže chcete smazat písmeno, zvolte .
- Jestliže chcete vložit mezeru, vyberte prázdné pole.
- Jestliže chcete uložit jméno, vyberte *Exit*.



Zadání uživatelských nastavení pro nápoje

- Vyvolejte submenu *My Coffee*.
- Vyberte požadovaný uživatelský profil.
- Vyberte nápoj (např. *Latte Macchiato*).
- Vyberte vlastnost (např. *Množství mléka*).
- Vyberte požadované množství (např. *80 ml*). Jestliže nastavení vlastnosti nebude změněno, použije se tovární nastavení.

Funkce přímé paměti

Jestliže během výdeje *My Coffee* změníte nastavení, jako je vydané množství nebo síla kávy, změny se uloží přímo pod aktuálním uživatelským jménem.

Jsou možná tato nastavení:

- Vydané množství: 30 ml až 220 ml
- Nastavitelná síla kávy ve čtyřech stupních (od  = jemná po  velmi silná)
- Spařovací teplota: nízká, střední, vysoká
- Množství mléčné pěny: 10 ml až 220 ml
- Množství mléka: 0 ml až 220 ml

Aktivace/deaktivace uživatele

Uživatelé mohou být nastaveni jako neaktivní. Uživatelé nastavení jako neaktivní zůstávají nadále uloženi v přístroji, ale nelze je vyvolávat tlačítkem *My Coffee* .

- Vyvolejte submenu *My Coffee*.
- Vyberte požadovaný uživatelský profil.
- Vyberte bod nabídky *Aktivní/Neaktivní*.
- Vyberte bod nabídky *Aktivní/Neaktivní*. Za políčkem *Neaktivní* se pro potvrzení zobrazí zaškrtnutí.
- Jestliže chcete uživatele opět nastavit jako *Aktivní*, postupujte stejným způsobem, ale vyvolejte bod nabídky *Aktivní*.

Submenu „Péče“

Zde lze spouštět různé integrované programy péče a čisticí programy.

Bod nabídky	Význam
„Exit“	Zavření submenu
„Propláchnutí“	Propláchnutí kávové jednotky
„Easy Cleaning“	Propláchnutí jednotky mléka
„Intensive Cleaning“	Spuštění programu intenzivního čištění jednotky mléka
„Čištění“	Spuštění programu čištění kávové jednotky
„Odvápňování“	Spuštění programu odvápnění kávové jednotky
„Filtr“	Vsazení, výměna, vyjmutí vodního filtru

Submenu „Režim úspory energie“

Zde lze nastavit dobu, po jejímž uplynutí přístroj samočinně přejde do režimu úspory energie.

V režimu úspory energie přístroj spotřebovává výrazně méně energie než v pohotovostním režimu. Přesto doporučujeme, není-li přístroj delší dobu používán (např. také přes noc), vypnout ho tlačítkem zap/vyp ①.

- Vyvolejte submenu *Režim úspory energie*.
- Vyberte dobu, po které se přístroj přepne do režimu úspory energie. Jestliže se přístroj nemá nikdy přepínat do režimu úspory energie, vyberte bod nabídky *VYP*. Přístroj se potom přepne do hlavní nabídky.

Submenu „Nastavení hodin“

Zde lze měnit přesný čas nebo ho deaktivovat.

- Vyvolejte submenu *Nastavení hodin*.
- Vyberte aktuální hodinu a minuty. Přístroj se potom přepne do hlavní nabídky. Přesný čas se uloží a zobrazí se ve stavu připraven k provozu.
- K deaktivaci displeje hodin zadejte čas 00:00. Přístroj ve stavu připraven k provozu nyní nebude zobrazovat čas.

Submenu „Auto VYP“

V této nabídce lze nastavit dobu, po jejímž uplynutí se přístroj automaticky vypne. Můžete však také nastavit určitý čas, kdy se přístroj automaticky vypne. Úplná deaktivace funkce Auto VYP není možná. Přístroj se vždy po poslední činnosti vypne nejdříve po 8 minutách a nejpozději po 8 hodinách. Při nastavení doby prodlevy (*VYP po...*) a času vypnutí (*VYP v...*) vybere přístroj vždy tu dobu po poslední činnosti, která nastane dříve.

Nastavení doby vypnutí

- Vyvolejte submenu *Auto VYP*.
- Vyberte bod nabídky *VYP po...* a nastavte dobu, po které se přístroj automaticky vypne.
- Nastavte požadovanou dobu (např. *1 hodina*). Přístroj se potom přepne do hlavní nabídky.

Nastavení času vypnutí

- Vyvolejte submenu *Auto VYP*.
- Vyberte bod nabídky *VYP po...* a nastavte čas, kdy se přístroj automaticky vypne.
- Nastavte požadovaný čas (např. *23:25*). Přístroj se potom přepne do hlavní nabídky.

Submenu „Tvrdość vody“

Zde lze nastavit tvrdość vody. Pro zjištění skutečné tvrdości vody použijte přiložený testovací proužek. Dbejte přitom pokynů uvedených na obalu testovacího proužku. Z výroby je tvrdość vody nastavena na možnost „velmi tvrdá“.

- Vyvolejte submenu *Tvrdość vody*.
- Vyberte skutečnou tvrdość vody (např. *velmi tvrdá*). Přístroj se potom přepne automaticky do hlavní nabídky.

Tvrdość vody	°dH	°fH
měkká	0–7,2 °dH	0–13 °f
střední	7,2 -14 °dH	13–25 °f
tvrdá	14-21,2 °dH	25–38 °f
velmi tvrdá	> 21,2 °dH	>38 °f

Submenu „Jazyk“

Zde lze nastavit jazyk displeje.

- Vyvolejte submenu *Jazyk*.
- Vyberte požadovaný jazyk (např. *čeština*).
- Otázku (např. *Změnit jazyk?*) potvrďte výběrem bodu nabídky *Ano*. Přístroj se potom přepne automaticky do hlavní nabídky.

Submenu „Výdeje“

Zde si lze zobrazit celkový počet všech kávových specialit, které přístroj od svého uvedení do provozu připravil.

- Vyvolejte submenu *Výdeje*.
- Zobrazí se celkový počet připravených nápojů.

Submenu „Systém“

Zde lze přístroj vynulovat zpět do továrního nastavení a propařit.

Obnovení nastavení z výroby

- Vyvolejte submenu *Systém*.
- Vyberte bod nabídky *Tovární nastavení*.
- Vyberte bod nabídky *Vynulovat*.
Všechna nastavení včetně osobních nastavení v nabídce *My Coffee* se vynulují zpět do továrního nastavení.

Přehled továrních nastavení

Espresso	Vydané množství	50 ml
	Síla kávy	silná
	Spařovací teplota	normální
Café Crème	Vydané množství	120 ml
	Síla kávy	normální
	Spařovací teplota	normální
Cappuccino	Vydané množství	60 ml
	Množství mléčné pěny	80 ml
	Síla kávy	silná
	Spařovací teplota	vyšoká
Latte Macchiato	Vydané množství	70 ml
	Množství mléčné pěny	180 ml
	Množství mléka	0 ml
	Síla kávy	normální
	Spařovací teplota	vyšoká

Nastavení hrubosti mletí

Stupeň mletí byl optimálně nastaven před dodáním. Doporučujeme tudíž stupeň mletí seřídít teprve asi po 1000 připravených šálcích kávy (asi 1 rok).

Stupeň mletí můžete nastavit jen **během** chodu mlýnku. Stupeň mletí nastavte tedy ihned po spuštění výdeje kávy.

Jestliže aroma kávy není dostatečně intenzivní, doporučujeme nastavit jemnější stupeň mletí.

Pomocí páčky 14 nastavte hrubost mletí.

- ▶ doprava = hrubší mletí
- ▶ doleva = jemnější mletí

Péče a čištění

VÝSTRAHA

Nebezpečí zasažení elektrickým proudem z důvodu síťového napětí!

- ▶ Před čištěním vytáhněte síťovou zástrčku.
- ▶ Přístroj nikdy neponořujte do vody.
- ▶ Nepoužívejte parní čistič.

Denní čištění

- Přístroj z vnější strany přetřete měkkou navlhčenou utěrkou a běžným mycím prostředkem.
- Vyprázdněte odkapávací misku.
- Vyprázdněte nádobu na kávovou sedlinu.

Čištění spařovací jednotky

Spařovací jednotku se doporučuje čistit jednou za týden.

- Vypněte přístroj.
- Kryt **13** vytáhněte doprava.
- Stiskněte a držte stisknuté tlačítko na rukojeti spařovací jednotky (obrázek **E**).
- Rukojeť otáčejte ve směru hodinových ručiček až na doraz.
- Spařovací jednotku pomocí rukojeti vytáhněte z přístroje.
- Spařovací jednotku opláchněte důkladně ze všech stran čistou vodou. Oblast na obrázku **F** (šipka) musí být bez zbytků kávy.
- Nechte spařovací jednotku okapat.
- Z přístroje odstraňte zbytky kávy.
- Spařovací jednotku vsaďte do přístroje, stiskněte (a podržte) červené tlačítko (obrázek **E**) a rukojeť spařovací jednotky otáčejte proti směru hodinových ručiček až na doraz.
- Nasadte kryt, až zaklapne.

Propláchnutí kávové jednotky (propláchnutí)

Při zapnutí a při vypnutí provede přístroj automatické propláchnutí kávové jednotky. Kávovou jednotku lze proplachovat také průběžně.

- Pod výtok **3** postavte nádobu.
- Vyvolejte submenu *Péče*.
- Vyberte bod nabídky *Propláchnutí*.
- Vyberte bod nabídky *Spuštění*. Spustí se propláchnutí (přitom z výtoku vytéká horká voda).

Propláchnutí jednotky mléka (program „Easy Cleaning“)

Po každé přípravě nápoje s mlékem nebo mléčnou pěnou vás přístroj vyzve k propláchnutí jednotky mléka (*Easy Cleaning?*). Program „Easy Cleaning“ můžete vyvolat také průběžně.

- Pod výtok **3** postavte nádobu.
- Vyvolejte submenu *Péče*.
- Vyberte bod nabídky *Easy Cleaning*.
- Připojte hadičku k odkapávací misce a k výtoku (obrázek **D**).
- Potvrďte stisknutím otočného regulátoru **10**. Spustí se program „Easy Cleaning“ (přitom proudí horká voda a horká pára přes výtok a hadičku do odkapávací misky).

Vyčištění jednotky mléka (program „Intenzivní čištění“)

V programu „Intensive Cleaning“ se jednotka mléka intenzivně čistí pomocí čistícího prostředku.

Pro optimální ochranu přístroje a k zajištění co nejlepší hygieny doporučujeme používat program „Intensive Cleaning“ jednou týdně.

Používejte jen čistící prostředek mléčných systémů Melitta® PERFECT CLEAN.

- Vyčistěte hadičku na mléko a otvory k výdeji mléka.
- Pod výtok **3** postavte nádobu (o objemu min. 0,5 l).
- Vyvolejte submenu *Péče*.
- Vyberte bod nabídky *Intensive cleaning*.
- Do zásobníku na mléko nalijte 50 ml čistícího prostředku mléčných systémů Melitta® PERFECT CLEAN.
- Potom přidejte do zásobníku na mléko 450 ml teplé vody z vodovodu.
- Připojte hadičku k zásobníku na mléko a k výtoku (obrázek **C**).
- Potvrďte stisknutím otočného regulátoru **10**. Spustí se program „Intensive Cleaning“ (přitom uniká vodní pára a z výtoku vytéká horká čistící kapalina).
- Až do konce programu se řiďte dalšími pokyny na displeji.
- Poté se program automaticky přeruší a vyzve k propláchnutí zásobníku na mléko.
- Zásobník na mléko důkladně vypláchněte.
- Nalijte do zásobníku na mléko vodu z vodovodu.
- Připojte hadičku k zásobníku na mléko a k výtoku (obrázek **C**).
- Potvrďte stisknutím otočného regulátoru **10**.
- Nádobu (o objemu min. 0,5 l) vyprázdněte a znovu ji postavte pod výtok **3**.
- Potvrďte stisknutím otočného regulátoru **10**. Program „Intensive Cleaning“ pokračuje (přitom z výtoku vytéká horká voda). Potom je přístroj připraven k provozu.

Vyčištění dílů mléčného systému

Kromě programu „*Intensive Cleaning*“ doporučujeme pravidelně čistit zásobník na mléko, rozvod mléka a kryt předního rozvodu mléka.

- Odpojte hadičku z výtoku.
- Výtok vyklopte směrem dopředu.
- Vytáhněte jednotku mléka ve směru šipky dolů od výtoku (obrázek **G**).
- Stáhněte přední kryt z rozvodu mléka (obrázek **H**).
- Jednotlivé díly opláchněte horkou vodou.
- Montáž se provádí v opačném pořadí.

Integrovaný čistící program

Integrovaný čistící program (trvá asi 10 minut) odstraní zbytky kávy a kávového oleje, které nelze odstranit ručně. Indikátor průběhu na grafickém displeji **4** zobrazuje aktuální stav čistícího programu.

Čistící program by se měl provádět každé 2 měsíce nebo po 200 spařených šálcích, nejpozději však tehdy, když se na grafickém displeji **4** rozsvítí příslušné hlášení.

Používejte jen čistící tablety Melitta® PERFECT CLEAN.

- Otevřete víko zásobníku vody **6**.
- Zásobník vody **6** vytáhněte z přístroje směrem nahoru.
- Zásobník vody **6** naplňte vodou z vodovodu až ke značce max.
- Vložte zásobník vody **6**.
- Připojte hadičku k odkapávací misce a k výtoku (obrázek **D**).
- Vyvolejte submenu *Péče*.
- Vyberte bod nabídky *Čištění*.
- Vyberte bod nabídky *Spustit*. Spustí se čistící program.
- Vyprázdněte odkapávací misku a nádobu na kávovou sedlinu a opět je nasadte.

- Když se na grafickém displeji **4** zobrazí hlášení „*Postavte pod výtok nádobu 0,7 l*“, postavte pod výtok **3** příslušnou nádobu.
- Provedou se dvě automatická propláchnutí.
- Když se na grafickém displeji **4** zobrazí hlášení „*Vložte do šachty na mletou kávu čistící tabletu*“, otevřete víko šachty na mletou kávu, vložte čistící tabletu (obrázek **I**) a víko opět zavřete.
- Čistící program bude pokračovat (asi 5 minut), z výtoku poteče voda do misky uvnitř přístroje.
- Když se na grafickém displeji **4** zobrazí hlášení „*Vyprázdněte misku a zásobník*“, vyprázdněte nádobu pod výtokem a odkapávací misku. Potom obě opět nasadte zpět.
- Po ukončení čistícího programu je přístroj připraven k provozu.

Integrovaný odvápnovací program

VÝSTRAHA

Nebezpečí podráždění pokožky odvápnovacím prostředkem!

- ▶ Dodržujte bezpečnostní pokyny a údaje o množství na obalu odvápnovacího prostředku.

Integrovaný odvápnovací program (trvá asi 25 minut) odstraňuje vápenaté zbytky z vnitřní části přístroje. Indikátor průběhu na grafickém displeji **4** zobrazuje aktuální stav čisticího programu.

Odvápnovací program by se měl provádět každé 3 měsíce, nejpozději však tehdy, když se na grafickém displeji **4** rozsvítí příslušné hlášení.

Používejte pouze Melita® ANTI CALC.

- Vyvolejte submenu *Péče*.
- Vyberte bod nabídky *Odvápnování*.
- Vyberte bod nabídky *Spustit*. Spustí se odvápnovací program.
- Když se na grafickém displeji **4** zobrazí hlášení „*Vyprázdněte misku a zásobník*“, vyprázdněte odkapávací misku a nádobu na kávovou sedlinu a opět je nasadte zpět.
- Když se na grafickém displeji **4** zobrazí hlášení „*Vyjměte nádržku na vodu*“, otevřete víko zásobníku vody **6**, vytáhněte zásobník vody **6** směrem nahoru z přístroje a vyprázdněte jej.
- Jestliže používáte vodní filtr, vyjměte ho ze zásobníku vody.
- Vložte do zásobníku vody odvápnovací prostředek podle pokynů na obalu.
- Vložte zásobník vody **6**.
- Pod výtok **3** postavte nádobu (o objemu min. 0,7 l).
- Potvrďte stisknutím otočného regulátoru **10**.
- Připojte hadičku k odkapávací misce a k výtoku (obrázek **D**).
- Potvrďte stisknutím otočného regulátoru **10**. Odvápnovací program bude pokračovat (asi 20 minut), z výtoku poteče voda do misky uvnitř přístroje.
- Když se na grafickém displeji **4** zobrazí hlášení „*Vyprázdněte misku a zásobník*“, vyprázdněte nádobu pod výtokem a odkapávací misku. Potom obě opět nasadte zpět.
- Když se na grafickém displeji **4** zobrazí hlášení „*Naplňte nádržku na vodu*“, zvedněte víko zásobníku vody **6** a vytáhněte zásobník vody **6** směrem nahoru z přístroje a vyprázdněte jej.
- Zásobník vody **6** důkladně vypláchněte.
- Zásobník vody **6** naplňte vodou z vodovodu až ke značce max.
- Vložte opět zásobník vody **6**.
- Odvápnovací program bude pokračovat (asi 5 minut), z výtoku a do odkapávací misky uvnitř přístroje poteče voda.
- Když se na grafickém displeji **4** zobrazí hlášení „*Vyprázdněte misku a zásobník*“, vyprázdněte nádobu pod výtokem a odkapávací misku. Potom obě opět nasadte zpět.
- Po ukončení odvápnovacího programu je přístroj připraven k provozu.

Vsazení, výměna, vyjmutí vodního filtru

Vodní filtr Melitta® PRO AQUA filtruje z vody vápenatě usazeniny a škodlivé látky. Vodní filtr je třeba vyměňovat pravidelně, nejpozději však tehdy, když vás k tomu vyzve přístroj. Vodní filtr lze koupit ve specializované prodejně.

Jestliže vsadíte, vyměníte nebo vyjmete vodní filtr, musíte tuto skutečnost potvrdit v submenu *Filtr*. Po vsazení nebo výměně vynuluje přístroj cyklus vodního filtru a včas vás vyzve k příští výměně vodního filtru.

Vložení vodního filtru

- Než vodní filtr nasadíte, nechejte ho na několik minut ve sklenici s vodou z vodovodu.
 - Vyvolejte submenu *Péče*.
 - Vyberte bod nabídky *Filtr*.
 - Vyberte bod nabídky *Vložit filtr*.
 - Vyberte bod nabídky *Spustit*.
 - Otevřete víko zásobníku vody **6**.
 - Zásobník vody **6** vytáhněte z přístroje směrem nahoru.
 - Pomocí šroubovací pomůcky na dolním konci dodané kávové lžičky zašroubujte opatrně vodní filtr Melitta® PRO AQUA do závitů ve dně zásobníku vody.
 - Zásobník vody **6** naplňte vodou z vodovodu až ke značce max.
 - Vložte opět zásobník vody **6**.
 - Potvrďte stisknutím otočného regulátoru **10**.
 - Nádoby (o objemu min. 0,5 l) vyprázdněte a znovu ji postavte pod výtok **3**.
 - Potvrďte stisknutím otočného regulátoru **10**. Přístroj se propláchně a poté se vrátí zpět do pohotovostního režimu.
- Tvrdość vody je automaticky nastavena na *měkká*.

Výměna vodního filtru

Jakmile se na grafickém displeji **4** zobrazí příslušné hlášení, vodní filtr by se měl vyměnit.

- Vyvolejte submenu *Péče*.
- Vyberte bod nabídky *Filtr*.
- Vyberte bod nabídky *Vyměnit filtr*.
- Vyberte bod nabídky *Spustit*.
- Otevřete víko zásobníku vody **6**.
- Zásobník vody **6** vytáhněte z přístroje směrem nahoru.
- Vodní filtr odšroubujte ze závitů na dně zásobníku vody.
- Pomocí šroubovací pomůcky na dolním konci dodané kávové lžičky zašroubujte opatrně vodní filtr Melitta® PRO AQUA do závitů ve dně zásobníku vody.
- Zásobník vody **6** naplňte vodou z vodovodu až ke značce max.
- Vložte opět zásobník vody **6**.
- Potvrďte stisknutím otočného regulátoru **10**.
- Nádoby (o objemu min. 0,5 l) vyprázdněte a znovu ji postavte pod výtok **3**.
- Potvrďte stisknutím otočného regulátoru **10**. Přístroj se propláchně a poté se vrátí zpět do pohotovostního režimu.

Vyjmutí vodního filtru

Vodní filtr Melitta® PRO AQUA by neměl zůstat po delší dobu suchý. Proto při delším nepoužívání přístroje doporučujeme uložit vodní filtr Melitta® PRO AQUA ve sklenici s vodou do chladničky.

- Otevřete víko zásobníku vody **6**.
- Zásobník vody **6** vytáhněte z přístroje směrem nahoru.
- Vodní filtr odšroubujte ze závitu na dně zásobníku vody.
- Vložte opět zásobník vody **6**.
- Vyvolejte submenu *Péče*.
- Vyberte bod nabídky *Filtr*.
- Vyberte bod nabídky *Odebrat filtr*.
- Vyberte bod nabídky *Spustit*.
- Na grafickém displeji **4** se zobrazí hlášení „*Filtr byl odebrán, nastavte tvrdost vody*“.
- Nastavte tvrdost vody (strana 311).

Přeprava, uložení a likvidace

Propaření přístroje



VÝSTRAHA

Nebezpečí popálení a opaření horkou párou a horkou parní tryskou!

Během propařování uniká z přístroje horká pára.

- ▶ Nikdy se nedotýkejte žádnou částí těla, např. obličejem, horké páry.

Při delším nepoužívání a před každou přepravou doporučujeme přístroj propařit. Tím přístroj ochráníte také před poškozením mrazem.





- Vyjměte případně vodní filtr (strana 317).
- Pod výtok **3** postavte nádobu.
- Vyvolejte submenu *Systém*.
- Vyberte bod nabídky *Propaření*
- Vyberte bod nabídky *Spustit*.
- Otevřete víko zásobníku vody **6** a vytáhněte zásobník vody **6** z přístroje směrem nahoru.
- Připojte hadičku k odkapávací misce a k výtoku (obrázek **D**).
- Potvrďte stisknutím otočného regulátoru **10**. Přístroj se zahřeje.
- Přístroj se propaří a potom se automaticky úplně vypne.

Přeprava

- Přístroj vysušte.
- Vyprázdněte a vyčistěte odkapávací misku a nádobu na kávovou sedlinu.
- Vyprázdněte zásobník vody a zásobník zrnkové kávy. Zrna zaseknutá na dně vysajte.
- Upevněte volné díly (plocha na šálek atd.) vhodnou lepicí páskou.
- Přístroj pokud možno přepravujte v originálním obalu, včetně tuhého pěnového materiálu.

Likvidace

Tento přístroj se označuje dle evropské směrnice 2002/96/ES o odpadních elektrických a elektronických zařízeních (waste electrical and electronic equipment WEEE). Směrnice udává rámec pro zpětné přijímání starých přístrojů s celoevropskou platností. O aktuálním postupu likvidace se informujte ve specializovaném obchodě.

Odstranění poruch		
Porucha	Příčina	Opatření
Káva vytéká jen po kapkách.	Hrubost mletí je příliš jemná.	Nastavte hrubší mletí. Vyčistěte spařovací jednotku. Příp. spusťte program odvápnování nebo čištění.
Káva nevytéká.	Zásobník vody není plný nebo není správně vsazený.	Naplňte zásobník vody a správně ho vsadte.
	Spařovací jednotka je ucpaná.	Vyčistěte spařovací jednotku.
Mlecí zařízení nemele kávová zrna.	Zrna nepadají do mlecího zařízení (příliš olejnatá zrna).	Lehce poklepejte na zásobník zrnkové kávy.
	Cizí těleso v mlýnku.	Kontaktujte servisní linku.
	Překlápěcí páčka je ve svislé poloze.	Nastavte překlápěcí páčku doprava nebo doleva.
Hlučné zvuky z mlýnku.	Cizí těleso v mlýnku.	Kontaktujte servisní linku.
Symbole zrn  blikají, přestože je zásobník zrnkové kávy plný.	Nedostatek namleté kávy ve spařovací komoře.	Stiskněte tlačítko pro výdej šálku.
Přístroj ukazuje „chybí voda“, ačkoli je zásobník vody naplněn. Na displeji svítí  .	Plovák je zablokovaný.	Zkontrolujte stav plováku v zásobníku vody, odstraňte vodu a zásobník opatrně vytřepejte.
Spařovací jednotku nelze po vyjmutí znovu vsadit.	Spařovací jednotka není správně zajištěna.	Zkontrolujte, zda je rukojeť k zajištění spařovací jednotky správně zaklaplá.
	Pohon není ve správné poloze.	Stiskněte současně tlačítko Zapnout/ Vypnout  a tlačítko My Coffee  . Přístroj poté provede inicializaci.
Na grafickém displeji se zobrazí <i>Systémová chyba</i> .	Porucha softwaru	Přístroj tlačítkem zap/vyp  vypnete a zase zapnete, pokud porucha přetrvává, obraťte se na horkou linku.

Technické údaje

Technické údaje	
Napětí	220-240 V, 50/60 Hz
Příkon	maximálně 1400 W
Tlak čerpadla	maximálně 15 bar
Rozměry	
Šířka	255 mm
Hloubka	352 mm
Výška	473 mm
Kapacita	
Zásobník zrnkové kávy	270 g (2x 135 g)
Zásobník vody	1,8 l
Hmotnost (čistá)	9,3 kg
Okolní podmínky	
Teplota	10 °C až 32 °C
Relativní vlhkost	30 % až 80 % (nekondenzující)

安全提示

请仔细阅读操作手册并依此操作。
本机用于通过咖啡豆或咖啡粉制作咖啡饮品以及加热牛奶和水。
本机为家用产品。
任何其他使用方式均为违规使用，并且可能导致人员受伤或物品受损。



本机符合适用的欧洲指令。
本机依据最新的技术水平制造而成。但是，仍然存在剩余危险。
为避免危险发生，应务必注意安全须知。
对于由于忽视安全须知而造成
的损坏，Melitta不承担任何赔偿责任。

警告

触电危险！

如果机器或电源线损坏，则可能导致危及生命安全的触电危险。

为避免发生触电危险：

- ▶ 禁止使用损坏的电源线。
- ▶ 损坏的电源线仅可由制造商、其客户服务人员或具备类似资质的工作人员更换。
- ▶ 禁止擅自打开机器外壳旋紧固定的盖子。
- ▶ 只准使用无任何故障的咖啡机。
- ▶ 损坏的机器仅可由经过授权的维修厂进行维修。请勿自行修理机器。
- ▶ 禁止改动本机及其结构零件和配件。
- ▶ 严禁将本机浸入水中。
- ▶ 电源线禁止与水接触。

警告

灼伤或烫伤危险！

溢出的液体和蒸汽可能具有极高的温度。机器部件的温度也可能很高。

为避免灼伤或烫伤，应：

- ▶ 避免皮肤与溢出的液体和蒸汽接触。
- ▶ 在机器工作期间禁止触碰流出口上的喷嘴。

一般安全！

为避免人员受伤和物品受损：

- ▶ 禁止在柜子或类似空间内使用本机。
- ▶ 禁止在运行期间将手伸入机器内部。
- ▶ 请确保 8 岁以下儿童远离该咖啡机和电源线。
- ▶ 8 岁以上儿童以及身体、感官或心智存在障碍的人或者缺乏相关经验与知识的人，在他人的监督下或者学习过安全使用本机并理解所产生的危险后，可以使用本机。
- ▶ 禁止儿童将咖啡机当做玩具玩耍。禁止由 8 岁以下的儿童进行清洁和用户维护工作。8 岁以上儿童应在监督之下进行清洁和用户维护。
- ▶ 如果长时间无人看管，应将本机电源切断。
- ▶ 禁止在海拔超过 2000 米的高度上使用本机。
- ▶ 清洁设备及其组件时，请按照相应章节中的说明进行操作(页码 328)。

概览

图 A

1	带有托杯板和废渣盒的接水盘 (内部)
2	接水盘中的水位指示浮标
3	可调高度流出口，带 LED 杯子照明灯
4	显示屏
5	开/关按键 (①)
6	水箱
7	2 室豆槽 “Bean Select”
8	带盖粉槽
9	操作键
10	旋转开关 (Rotary Switch)
11	牛奶容器 (E 970-306 型除外)

图 B

12	电源线
13	滤煮器和型号铭牌 (盖板后面)
14	研磨度调节器

操作键

	烹制意式浓缩咖啡。
	烹制意式咖啡。
	烹制卡布奇诺。
	烹制拿铁玛奇朵。
	短按：制备奶泡。 长按：制备热牛奶。
	制备热水。
	我的咖啡：选择预设个人设置。
	设置咖啡浓度的四个等级。
2x	在选择咖啡和咖啡饮品之前按下： 烹制两杯选定产品。

首次使用前

检查交货范围

依据下表检查交货的完整性。如果部件缺失，请联系您的经销商。

- 牛奶容器
- 牛奶软管
- 滤水器
- 带有水过滤器旋入工具
- 用于确定水硬度的测试条

一般注意事项

- 只使用无碳酸的纯净水。
- 用随附的测试条确定所用水的硬度并设置水硬度（页码：327）。
- 如果您要使用滤水器，仅可在首次运行后安装和使用。

首次开始运行时的注意事项

首次开始运行时必须为咖啡机排气。仅可在装满水箱的情况下接通本机。

显示屏示例

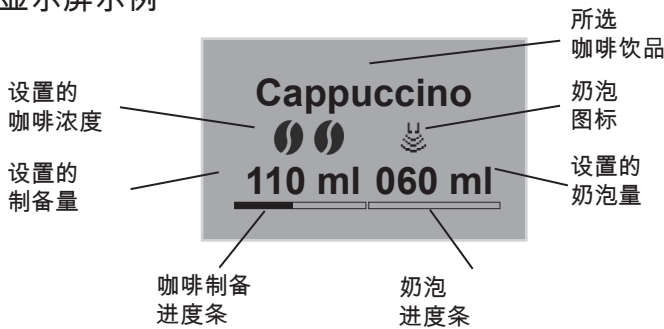

咖啡机开始运行

首次开机

警告

电源电压错误、接口和电源线错误或损坏会造成火灾危险和触电危险！

- ▶ 请确认电源电压与咖啡机型号铭牌上的电压一致。型号铭牌位于咖啡机右侧盖板后面（图 B，13）。
- ▶ 确保插座符合电气安全现行标准。如有疑问请咨询电气专业人员。
- ▶ 禁止使用损坏的电源线（绝缘层损坏，芯线裸露）。

- 将咖啡机放在与四周留有足够空间（至少 10 Cm）的稳固、干燥平面上。

- 将电源线插入适合的插座。

- 按下按键 ，接通咖啡机。

开机后首先设置语言和时间：

- 转动旋转开关（图 A，10），选择相应设置（语言、小时、分钟）

- 按下旋转开关，保存相应设置。

完成设置后，填满豆槽：

- 装满豆槽（第 323 页）。

然后注满水箱：

- 打开水箱 6 的顶盖，向上将水箱拉出咖啡机。

- 为水箱注满新鲜的自来水，直至达到 MAX 标记。

- 将水箱装入咖啡机。

- 按下旋转开关。

- 在流出口 3 下放置一个容器。

- 按下旋转开关。自动进行冲洗。
当操作键亮起，咖啡机已准备就绪。

装满豆槽

警告

会对咖啡因不耐受人群造成危险！
因为之前所用的咖啡豆会残留一部分在研磨机上，更换为另一种咖啡豆时会使二者混合在一起。因此在换为无咖啡因咖啡豆后，前两杯咖啡仍含有咖啡因。直到更换后的第三杯才不含咖啡因。

在 2 室豆槽“Bean Select”中可以装入两种不同的咖啡豆。通过摇转杆切换咖啡豆种类。

- 为豆槽 7 装满新鲜的咖啡豆（每个室最多 135 g）。
- 通过调整相应室的摇转杆选择所需的咖啡豆种类。

启动和关闭咖啡机

- 在流出口 3 下放置一个容器。

- 按下开/关按键 ，可启动或关闭咖啡机。必要时，咖啡机自动进行冲洗。



烹制

- 每日向水箱注入新鲜的水。水箱中必须装有足够的水以供咖啡机使用。
- 请在咖啡豆槽内装入咖啡豆。不得使用磨碎的、经糖浆、焦化或者经其他含糖添加剂处理的咖啡豆。
- 达到设定的制备量时自动停止流出饮料。
- 再次按下相应按键，可提前结束饮料流出。



共有两种制备方式：

- 标准：直接在制备时更改浓度或量设置。
- 我的咖啡：用  按键调用存储的设置（页码 325）。



烹制意式浓缩咖啡或意式咖啡

- 启动咖啡机。
- 在流出口 3 下放置一个容器。
- 按下  按键，设置咖啡浓度。
- 按下  按键（意式浓缩咖啡）或按下  按键（意式咖啡）。开始研磨并流出咖啡。
- 转动旋转开关调整或者提前取消制备量。

烹制卡布奇诺

- 启动咖啡机。
- 在流出口 3 下放一个容器。
- 将软管连接到流出口和附带的 Melitta® 牛奶容器（图 C）上，或者插入普通牛奶包装中。
- 按下  按键，设置咖啡浓度。
- 按下  按键。开始研磨并流出咖啡。
- 转动旋转开关调整或者提前取消（咖啡）制备量。
- 转动旋转开关调整或者提前取消（牛奶）制备量。
- 执行简单清洗程序（页码 328）或选择其他饮料。

烹制拿铁玛奇朵

- 启动咖啡机。
- 在流出口 3 下放一个容器。
- 将软管连接到流出口和附带的 Melitta® 牛奶容器（图 C）上，或者插入普通牛奶包装中。
- 按下  按键，设置咖啡浓度。
- 按下  按键。开始预热并流出牛奶。
- 转动旋转开关调整或者提前取消（牛奶）制备量。
- 转动旋转开关调整或者提前取消（咖啡）制备量。
- 执行简单清洗程序（页码 328）或选择其他饮料。

烹制奶泡或热牛奶

- 启动咖啡机。
- 在流出口 3 下放一个容器。
- 将软管连接到流出口和附带的 Melitta® 牛奶容器（图 C）上，或者插入普通牛奶包装中。
- 按下  键（短按是奶泡/长按是热牛奶）。开始预热并流出牛奶。
- 转动旋转开关调整或者提前取消制备量。
- 执行简单清洗程序（页码 328）或选择其他饮料。

用 2x 按键无法制备 2 杯。



制备热水

- 启动咖啡机。
 - 在流出口 3 下放一个容器。
 - 按下  按键。开始流出热水。
 - 转动旋转开关调整或者提前取消制备量。
- 用 2x 按键无法制备 2 杯。

用咖啡粉配制饮料

- 启动咖啡机。
- 打开粉槽 8 的盖。
- 用随附的咖啡匙将咖啡粉（不得使用速溶产品）装到粉槽 8 中（最多一咖啡匙）。
- 关上粉槽 8 的盖。
- 在流出口 3 下放一个容器。
- 按下  按钮。开始流出咖啡。如果打开粉槽盖 3 分钟内未制出咖啡，将机器切换回操作咖啡豆并将咖啡粉投入废渣盒，避免冲泡室过满。
- 转动旋转开关调整或者提前取消制备量。
- 用 2x 按钮无法制备 2 杯。

我的咖啡按钮：用个人设置制备饮料

- 启动咖啡机。
- 在流出口下放一个容器。
- 反复按下我的咖啡按钮 ，直至显示屏上出现所需的用户名。
- 按下所需饮品的按钮（页码 324）。开始流出饮料。
- 如要退出我的咖啡模式，反复按下我的咖啡按钮 ，直至显示屏上出现准备或时间。

菜单的操作

- 在开机状态下按住旋转开关 10 两秒以上。显示屏 4 中出现主菜单。
- 转动旋转开关 10，选择子菜单。
- 按下旋转开关 10，调用选定的子菜单。
- 选择 退出，退出相应的菜单并返回到上一级菜单。
- 在主菜单中选择 退出 或者任意制备按钮，返回到待机模式。

子菜单总览

子菜单	含义
“退出”	离开主菜单
“我的咖啡”	设定个人咖啡设置
“保养”	冲洗、简单清洗、深层清洁、清洁、除垢、装入过滤器
“节能模式”	更改节能模式的设置
“时钟”	更改时间
“自动关机”	更改自动关机的设置
“水硬度”	设置水硬度
“语言”	更改语言
“制备”	显示制备总数
“系统”	恢复出厂设置

“我的咖啡”子菜单

在这里，可以设定标准制备和我的咖啡制备的不同设置。

- 标准制备设置：
通过相应的制备按钮可以直接调用标准配置文件中存储的设置。
- 我的咖啡的制备设置：
最多可设定四个人的自定义饮料设置。之后可通过我的咖啡按钮启用相应的配置文件，调出自定义设置的饮料。

编辑用户配置文件

- 调用我的咖啡子菜单。
- 选择所需的用户配置文件。在调试时有名称 1 至名称 4 以及标准以供选择。

设定用户名

- 调用我的咖啡子菜单。
- 选择所需的用户配置文件。
- 选择更改名称菜单项。
- 选择名称的单个字母。第一个字母会自动大写。最多可输入九个字符。
- 如要删除一个字母，选择 ←。
- 如要输入空格，选择空按钮。
- 如要保存名称，选择退出。



设定用户的饮料设置

- 调用我的咖啡子菜单。
- 选择所需的用户配置文件。
- 选择饮料
(例如：玛奇朵)。
- 选择一个属性
(例如：牛奶量)。
- 选择所需的量(例如：80 ml)。如果属性设置没有改变，使用出厂设置。

直接保存功能

如果我的咖啡制备中制备量或咖啡浓度设置发生改变，这些变更都直接存储在当前用户名。

有以下设置：

- 制备量：30 ml 至 220 ml
- 咖啡浓度：有四个等级
(从  = 柔和至  特浓)
- 冲泡温度：低、中、高
- 奶泡量：10 ml 至 220 ml
- 牛奶量：0 ml 至 220 ml

激活/取消用户

可激活/取消用户。被取消的用户仍保存在咖啡机中，但不能用我的咖啡键  调用。

- 调用我的咖啡子菜单。
- 选择所需的用户配置文件。
- 选择激活/取消菜单项。
- 选择取消菜单项。为了确认取消后面出现一个勾。
- 如要再次激活用户，按照相同的方式选择激活菜单项。

子菜单“保养”

在这里可以启动各种综合护理和清洁程序。

菜单项	含义
“退出”	离开子菜单
“冲洗”	冲洗咖啡单元
“简单清洗”	冲洗牛奶单元
“深层清洗”	对牛奶单元进行深层清洗
“清洗”	对咖啡单元进行清洗程序
“除垢”	对咖啡单元进行除垢程序
“过滤器”	安装、更换、拆除滤水器

子菜单“节能模式”

这里可设置时间，在此时间过后，咖啡机进入节电模式。

在节能模式中，咖啡机以极少的能量处于待机模式。我们建议在长时间不使用(例如，过夜)时，用开/关按键  关闭咖啡机。

- 调用节能模式子菜单。
- 选择所需时间，在此时间过后，咖啡机进入节电模式。如果咖啡机未切换到节能模式，选择关闭菜单项。然后咖啡机返回到主菜单。

子菜单“时钟”

在此可以更改或禁用时间。

- 调用时钟子菜单。
- 选择当前的小时和分钟。然后咖啡机返回到主菜单。保存时间并在待机状态时显示。
- 如要取消显示时间，输入 00:00 时间。咖啡机在待机状态不显示时间。

子菜单“自动关机”

这里可设置时间，在此时间过后咖啡机自动关闭。也可以设置咖啡机自动关机的准确时间。

无法完全禁用自动关机功能。咖啡机完成最后一个动作最早 8 分钟后，最迟 8 个小时后自动关闭。当设置了到期时间（..后关机）和关机时间点（关机时间..），咖啡机在完成最后一个动作后选择最先到时的关机时间。

设置关机时间

- 调用自动关机子菜单。
- 选择... 后关机菜单项，设置咖啡机在一段时间后自动关机。
- 设置所需时间（例如 1 小时）。然后咖啡机返回到主菜单。

设置关机时间点

- 调用自动关机子菜单。
- 选择关机时间..菜单项，设置咖啡机自动关机的确切时间。
- 设置所需时间（例如 23:25）。然后咖啡机返回到主菜单。

子菜单“水硬度”

这里可以设置水硬度。如要确定当前的水硬度，使用随附的测试条。遵照测试条包装上的说明书。出厂时水硬度设置为“极硬”。

- 调用水硬度子菜单。
- 选择现有的水硬度范围（例如，极硬）。然后咖啡机自动返回到主菜单。

水硬度范围	°dH	°fH
软	0-7.2 °dH	0-13 °f
中等	7.2 -14 °dH	13-25 °f
硬	14 --21.2 °dH	25-38 °f
极硬	> 21.2 °dH	>38 °f

子菜单“语言”

在此可设置显示屏的语言。

- 调用语言子菜单。
- 选择所需语言（例如：德语）。
- 为了确认，通过选择是菜单项回答询问（例如更改语言？）。然后咖啡机自动返回到主菜单。

子菜单“制备”

在此可调出自启动咖啡机起制备的所有咖啡饮品总数。

- 调用制备子菜单。
- 显示所有制备的饮品总数。

子菜单“系统”

在这里可将咖啡机恢复到出厂设置并蒸发热水汽。

恢复出厂设置

- 调用系统子菜单。
- 选择出厂设置菜单项。
- 选择恢复菜单项。所有设置，包括我的咖啡菜单中的个人设置都恢复到出厂设置。

出厂设置概览

特浓咖啡	制备量	50 ml
	咖啡浓度	浓烈
	冲泡温度	正常
奶油咖啡	制备量	120 ml
	咖啡浓度	正常
	冲泡温度	正常
卡布奇诺	制备量	60 ml
	奶泡量	80 ml
	咖啡浓度	浓烈
	冲泡温度	高
玛奇朵改为“拿铁玛奇朵”	制备量	70 ml
	奶泡量	180 ml
	牛奶量	0 ml
	咖啡浓度	正常
	冲泡温度	高

设置研磨度

研磨度在交付前就已设置好。因此建议在制备 1000 杯咖啡后（大约 1 年）再调整研磨度。

研磨度只能在研磨期间设置。启动制备咖啡后立即设置研磨度。

若咖啡香味不够强，建议调细研磨度。

通过推杆 14 设置研磨度。

- ▶ 向右 = 研磨度较粗
- ▶ 向左 = 研磨度较细

保养与清洁

警告

触电危险！

- ▶ 清洁前拔下电源插头。
- ▶ 禁止将咖啡机浸入水中。
- ▶ 不得使用蒸汽清洗机。

每日清洗

- 用柔软的湿布和常用洗碗剂擦净咖啡机外部。
- 清空水盘。
- 清空废渣盒。

清洗滤煮器

建议每周清洁一次滤煮器。

- 关闭咖啡机。
- 向右拉出盖板 13。
- 按住滤煮器手柄上的红色按钮（图 E）。
- 将手柄顺时针旋至最大。
- 抓住手柄从咖啡机中拉出滤煮器。
- 用清水全面彻底清洗滤煮器。图 F 所示区域（箭头）必须无咖啡渣。
- 滴干滤煮器。
- 清除咖啡机里的咖啡渣。
- 将滤煮器装入咖啡机，按住红色按钮（图 E）并逆时针旋转滤煮器手柄至限位挡块处。
- 插入盖板直至其卡紧。

冲洗咖啡单元（冲洗）

咖啡机在开机和关机时自动冲洗咖啡单元。也可在此期间冲洗咖啡单元。

- 在流出口 3 下放置一个容器。
- 调用保养子菜单。
- 选择冲洗菜单项。
- 选择开始菜单项。开始冲洗（热水从流出口流出）。

冲洗牛奶单元（“简单清洗”程序）

咖啡机在每次制备含奶饮品后会提示冲洗牛奶单元（简单清洗？）。也可在期间调用“简单清洗”程序。

- 在流出口 3 下放置一个容器。
- 调用保养子菜单。
- 选择简单清洗菜单项。
- 将软管连接到接水盘和流出口上（图 D）。
- 按下旋转开关 10 确认。启动“简单清洗”程序（热水和热蒸汽会通过流出口和软管进入接水盘）。

清洗牛奶单元（“深层清洗”程序）

在“深层清洗”程序中借助清洗剂彻底清洗牛奶单元。

为了保护咖啡机并达到最好的卫生，建议每周进行一次“深层清洁”。

仅可使用 Melitta® PERFECT CLEAN 清洁剂。

- 清洗牛奶软管和牛奶出口。
- 在流出口 3 下放一个容器（容量最小 0.5 l）。
- 调用保养子菜单。
- 选择深层清洗菜单项。
- 为牛奶容器添加 50ml 的 Melitta® PERFECT CLEAN 牛奶系统清洁剂。
- 再向牛奶容器中倒入 450 ml 热自来水。
- 将软管连接到牛奶容器和流出口上（图 C）。

- 按下旋转开关 10 确认。
启动“深层清洗”程序
(热蒸汽和热清洗液会从流出口流出)。
- 按照显示器上显示的其他说明操作至程序结束。
- 然后程序自动中断并提示冲洗牛奶容器。
- 彻底冲洗牛奶容器。
- 向牛奶容器倒入自来水。
- 将软管连接到牛奶容器和流出口上
(图 C)。
- 按下旋转开关 10 确认。
- 清空容器(容量最小 0.5 l)并重新放在流出口 3 之下。
- 按下旋转开关 10 确认。“深层清洗”程序继续运行(热水从流出口流出)。然后咖啡机准备就绪。

清洗牛奶系统的部件

建议除了“深层清洗”程序外，定期清洁牛奶容器、牛奶分配器和前端牛奶分配器的盖板。

- 拔下流出口的软管。
- 向前翻开流出口。
- 沿箭头方向向下从流出口卸除牛奶单元
(图 G)。
- 拆下牛奶分配器的前盖板(图 H)。
- 在热水中冲洗各个部件。
- 按相反顺序安装。

集成的清洁程序

集成的清洁程序(持续大约 10 分钟)清除手动无法消除的残渣和咖啡残油。显示屏 4 中的进度条展示清洗程序的当前进度。

清洁程序应每 2 个月或者每煮 200 杯后运行一次，最迟在显示屏 4 中出现相应提示时运行。

仅可使用 Melitta® PERFECT CLEAN 清洁棒。

- 向上翻开水箱 6 的盖子。
- 从上方将水箱 6 拉出咖啡机。
- 为水箱 6 加满自来水，直至达到最高水位 MAX 标记。
- 重新装上车箱 6。
- 将软管连接到接水盘和流出口上
(图 D)。
- 调用保养子菜单。
- 选择清洗菜单项。
- 选择开始菜单项。清洗程序开始。
- 期间清空并再次安装接水盘和废渣盒。
- 如果显示屏 4 中出现“在流出口下放一个 0.7 l 容器”信息，将相应容器放在流出口 3 下。
- 进行两个冲洗过程。
- 如果显示屏 4 中出现“在粉槽中放入清洗片”信息，打开粉槽盖，投入清洗片
(图 I)并关上盖子。
- 清洗程序继续运行(约 5 分钟)，水从流出口流出并流入咖啡机的接水盘中。
- 如果显示屏 4 中出现“清空水盘和容器”信息，清空流出口下的容器和接水盘。然后再安装两者。
- 清洗程序结束后，咖啡机准备就绪。

集成的除垢程序



警告

除垢剂有刺激皮肤的危险！

- ▶ 请遵守除垢剂包装上的安全提示和用量说明。

集成的除垢程序（持续大约 25 分钟）清除咖啡机内部的水垢残留物。显示屏 4 中的进度条展示除垢程序的当前进度。

除垢程序应每 3 个月运行一次，最迟在显示屏 4 中出现相应提示时运行。

只允许使用 Melitta® ANTI CALC。

- 调用保养子菜单。
- 选择除垢菜单项。
- 选择开始菜单项。除垢程序开始。
- 如果显示屏 4 中出现“清空水盘和容器”信息，清空并再次装好接水盘和废渣盒。
- 如果显示屏 4 中出现“拆除水箱”信息，向上翻开水箱 6 的盖子，从上方将水箱 6 拉出咖啡机并清空。
- 拆除水箱中可能使用的水过滤器。
- 按照包装上的指示向水箱中放入除垢粉。
- 重新装上水箱 6。
- 在流出口 3 下放一个容器（容量最小 0.7 l）。
- 按下旋转开关 10 确认。
- 将软管连接到接水盘和流出口上（图 D）。
- 按下旋转开关 10 确认。除垢程序继续运行（约 20 分钟），水从流出口流出并流入咖啡机的接水盘中。
- 如果显示屏 4 中出现“清空水盘和容器”信息，清空流出口下的容器和接水盘。然后再安装两者。
- 如果显示屏 4 中出现“装满水箱”信息，向上翻开水箱 6 的盖子，从上方将水箱 6 拉出咖啡机。
- 彻底冲洗水箱 6。
- 为水箱 6 加满自来水，直至达到最高水位 MAX 标记。

- 重新装上水箱 6。
- 除垢程序继续运行（约 5 分钟），水从流出口流出并流入咖啡机的接水盘中。
- 如果显示屏 4 中出现“清空水盘和容器”信息，清空流出口下的容器和接水盘。然后再安装两者。
- 除垢程序结束后，咖啡机准备就绪。

安装、更换、拆除滤水器

Melitta® PRO AQUA 滤芯能够过滤水中的水垢和其他有害物质。滤水器应定期更换，最迟在咖啡机出现提示时。滤水器需另外购买。

安装、更换或拆除滤水器时，必须通过过滤器子菜单确认。安装或更换后，咖啡机将滤水器循环设为零，并可及时提醒更换滤水器。

安装滤水器

- 安装前将滤水器放在装有自来水的玻璃容器中几分钟。
- 调用保养子菜单。
- 选择过滤器菜单项。
- 选择安装过滤器菜单项。
- 选择开始菜单项。
- 向上翻开水箱 6 的盖子。
- 从上方将水箱 6 拉出咖啡机。
- 用咖啡匙底端的旋入工具将 Melitta® PRO AQUA 滤芯小心旋入水箱底部的螺纹中。
- 为水箱 6 加满自来水，直至达到最高水位 MAX 标记。
- 重新装上水箱 6。
- 按下旋转开关 10 确认。
- 清空容器（容量最小 0.5 l）并重新放在流出口 3 之下。
- 按下旋转开关 10 确认。冲洗咖啡机并返回待机模式。
水硬度自动设为软。

更换滤水器

当显示屏 4 上出现相应信息时，应更换滤水器。

- 调用保养子菜单。
- 选择过滤器菜单项。
- 选择更换过滤器菜单项。
- 选择开始菜单项。
- 向上翻开水箱 6 的盖子。
- 从上方将水箱 6 拉出咖啡机。
- 从水箱底部的螺纹中旋出滤水器。
- 用咖啡匙底端的旋入工具将新 Melitta® PRO AQUA 滤芯小心旋入水箱底部的螺纹中。
- 为水箱 6 加满自来水，直至达到最高水位 MAX 标记。
- 重新装上水箱 6。
- 按下旋转开关 10 确认。
- 清空容器（容量最小 0.5 l）并重新放在流出口 3 之下。
- 按下旋转开关 10 确认。冲洗咖啡机并返回待机模式。

取出滤水器

Melitta® PRO AQUA 滤芯不应长时间干置。因此长时间不使用咖啡机时，建议将 Melitta® PRO AQUA 滤芯存放在冰箱的一杯水中。

- 向上翻开水箱 6 的盖子。
- 从上方将水箱 6 拉出咖啡机。
- 从水箱底部的螺纹中旋出滤水器。
- 重新装上水箱 6。
- 调用保养子菜单。
- 选择过滤器菜单项。
- 选择拆除过滤器菜单项。
- 选择开始菜单项。
- 显示屏 4 中出現信息“拆除过滤器，设置水硬度”。
- 设置水硬度（页码 327）。

运输、存储和废弃处置

蒸发咖啡机水汽



警告

热蒸汽和热蒸汽管有烫伤危险！蒸发时咖啡机会逸出热蒸汽。

- ▶ 身体的任何部位，如脸部，切勿接触热蒸汽。

建议当长时间不使用和运输前蒸发掉咖啡机的水汽。以此保护咖啡机免受霜冻伤害。





- 必要时取出滤水器（页码 331）。
- 在流出口 3 下放置一个容器。
- 调用系统子菜单。
- 选择蒸发菜单项。
- 选择开始菜单项。
- 向上翻开水箱 6 的盖子并从上方将水箱 6 拉出咖啡机。
- 将软管连接到接水盘和流出口上（图 D）。
- 按下旋转开关 10 确认。咖啡机开始预热。
- 咖啡机完成蒸发后自动完全关机。

运输

- 咖啡机蒸发掉水汽。
- 清空并清洁接水盘和废渣盒。
- 清空水箱和咖啡豆槽。如有必要，吸出深处的咖啡豆。
- 用适合的胶带固定松动部件（托杯板等）。
- 尽可能将咖啡机放在原包装（包括硬泡沫塑料）中运输。

废弃处置

本机需根据关于电气和电子废弃设备的欧盟指令 2002/96/EC（waste electrical and electronic equipment WEEE）进行处置。该指令规定了在欧盟范围内废弃家电的回收和再利用。请向您的经销商了解当前的废弃处置方法。

排除故障		
故障	原因	措施
咖啡只一滴滴流出。	研磨度过细。	将研磨度调粗。 清洁滤煮器。 也可以运行除垢或清洁程序。
不流出咖啡。	水箱无水或者未正确装好。	加满水箱并注意其正确位置。
	滤煮器堵塞	清洗滤煮器。
研磨机未研磨咖啡豆。	咖啡豆未落入研磨机 (咖啡豆的油份过高)。	轻轻敲击豆槽。
	研磨机中有异物。	拨打热线电话。
	摇转杆垂直。	向右或向左移动摇转杆。
研磨机发出异响。	研磨机中有异物。	拨打热线电话。
咖啡豆图标  闪烁，即使已填装豆槽。	滤煮室内没有足够的磨好的咖啡豆。	按下杯制备按键。
尽管水箱已注满，但机器显示“缺水”。 显示屏上亮起  。	浮子阻塞。	检查水箱中浮子的位置，将水倒掉并小心摇晃水箱。
滤煮器取出后无法再安装。	滤煮器未正确锁紧。	检查锁紧滤煮器的手柄是否正确啮合。
	驱动装置不在正确位置。	同时按下开/关按键  和我的咖啡按键  。咖啡机进行初始化。
显示屏中显示的系统错误。	软件故障	用开/关按键  关闭并再次打开咖啡机；如失败，请联系服务中心。

技术数据

技术数据	
工作电压	220 V , 50 Hz
功率消耗	最大 1280 W
泵机压力	最大 15 bar
尺寸 宽 深 高	255 mm 352 mm 473 mm
容量 咖啡豆槽 水箱	270 g (2x 135 g) 1.8 l
重量 (空)	9.3 kg
环境条件 温度 相对空气湿度	10 °C 至 32 °C 30 % 至 80 % (非冷凝)

China RoHS

中華人民共和國發布了一項被稱為《電器電子產品有害物質限制使用管理辦法》的條例，或通常所說的中國RoHS。所有在中國市場生產和銷售的產品都必須遵守此項規定條例。

The People's Republic of China released a regulation called „Management Methods for the Restriction of the Use of Hazardous Substances in Electrical and Electronic Products” or commonly referred to as China RoHS. All products which are produced and sold for China market have to meet this regulation.

產品中有害物質的名稱和含量

Name and content of hazardous substances in products

組件名稱 Component Name	有害物質 Hazardous substance					
	鉛 Lead (Pb)	汞 Mercury (Hg)	鎘 Cadmium (Cd)	六價鉻 Hexavalent chromium (Cr (VI))	多溴聯苯 Polybrominated biphenyls (PBB)	溴二苯醚 Polybrominated diphenyl ethers (PBDE)
塑料外殼和底盤 Plastic enclosure and chassis	○	○	○	○	○	○
印刷電路板組裝 Printed Circuit Board Assembly	X	○	○	○	○	○
電機、閥門 Motors, valves	X	○	○	○	○	○
電纜和電線 Cable and wiring	X	○	○	○	○	○
金屬零件 Metall parts	X	○	○	○	○	○

此表根據SJ/T 11364規定編製。

This table is prepared in accordance with the provisions of SJ/T 11364.

O: 此組件所有均質材料中的此種有害物質含量低於GB/T 26572規定的極限值。

O: The content of such hazardous substance in all homogeneous materials of such component is below the limit required by GB/T 26572.

X: 此組件某一特定均質材料中的此種有害物質含量高於GB/T 26572規定的極限值。

X: The content of such hazardous substance in a certain homogeneous material of such component is beyond the limit required by GB/T 26572.

此產品環保標誌使用期為:

The Environment Friendly Using Period for this product is:



안전 수칙

이 사용 설명서를 숙지하신 후
실행하시기 바랍니다.

이 머신은 원두 커피로 커피 음료를
만들거나 밀크와 물을 데우는 데
사용됩니다.

이 머신은 가정용으로 사용하도록
제작되었습니다.

그 외 다른 용도로 사용하는 것은
용도에 맞지 않으며 인명 및 물질적
손상을 초래할 수 있습니다.



이 머신은 유효한 유럽 규정을 준수합니다.

이 머신은 최신 기술을 사용해 제작된 커피
머신이지만 잔존 위험은 존재합니다.

위험을 방지하기 위해서 안전 수칙을
준수해야 합니다.

안전 수칙을 준수하지 않아서 발생한
손상에 대해서 밀리타는 어떠한 책임도
지지 않습니다.

⚠ 경고

전기 감전 위험!

커피 머신이나 케이블이 손상된
경우, 감전으로 인해 손상을 입을
위험할 수 있습니다.

감전으로 인한 위험을 방지할
수 있도록 다음의 안전 지침에
유의하세요.

- ▶ 손상된 케이블을 사용하지
마세요.
- ▶ 제조사, 고객 서비스 센터 또는
이와 유사한 자격을 보유한
전문가만이 손상된 케이블을
교체해야 합니다.
- ▶ 커피 머신 본체의 나사로
고정되어 있는 커버는 절대로
열지 마세요.
- ▶ 기술적인 이상이 없는
상태에서만 머신을 사용하세요.
- ▶ 고장난 커피 머신은 지정
서비스 센터를 통해서만 수리를
받으세요. 커피 머신을 직접
수리하지 마세요.
- ▶ 부품 및 액세서리를 비롯한
머신 일체에 어떠한 변경도
하지마세요.
- ▶ 커피 머신을 물에 담그지 마세요.
- ▶ 케이블에 물이 닿지 않도록
주의하세요.

⚠ 경고

화상 위험!

흘러 나오는 액체와 스팀은 아주 뜨거울 수 있으며, 본체의 일부도 매우 뜨겁습니다.

화상을 방지할 수 있도록 아래의 안전 수칙에 유의하세요.

- ▶ 흘러 나오는 액체 및 스팀이 피부에 닿지 않도록 하세요.
- ▶ 그리고 커피 머신이 작동 중일 때에는 추출구의 노즐을 만지지 마세요.

일반적인 안전 수칙!

인명 및 물질적인 피해를 방지하기 위해 다음의 안전 수칙에 유의하세요.

- ▶ 머신을 수납장이나 이와 유사한 공간에서 작동시키지 마세요.
- ▶ 커피 머신이 작동 중일 때에는 머신의 내부를 만지지 마세요.
- ▶ 만 8세 미만 어린이의 손이 커피 머신과 케이블에 닿지 않도록 하세요.
- ▶ 만 8세 이상의 어린이는 물론 신체적, 감각적 또는 정신적 능력이 떨어지거나 커피 머신에 대한 지식이나 사용 경험이 부족한 사람들은 사전에 커피 머신의 안전한 사용에 대한 지시를 받고 관련 위험을 인식하고 있거나 또는 적절한 감독하에서만 본 커피 머신을 사용해야 합니다.
- ▶ 어린이가 머신을 가지고 놀지 않도록 주의해 주세요. 만 8세 미만의 어린이는 커피 머신을 세척하고 점검하는 일을 해서는 안 됩니다. 만 8세 이상의 어린이는 적절한 감독하에서만 커피 머신을 세척하고 점검하는 일을 합니다.

- ▶ 커피 머신을 장시간 사용하지 않을 경우, 플러그를 소켓에서 뽑아 주세요.
- ▶ 머신을 2000 m 이상의 높은 고도에서 작동시키지 마세요.
- ▶ 머신과 구성품을 세척할 때 이와 관련된 유의 사항을 지켜 주세요 (345 쪽).

머신 그림 설명









그림 A

1	커피잔 받침대와 커피 찌꺼기 수거통(내부)을 갖춘 드립 트레이
2	드립 트레이 수위 표시기
3	LED 커피 표시등이 있는 높이 조정 가능한 커피 배출구
4	그래픽 디스플레이
5	켜짐/꺼짐 버튼 ①
6	물통
7	2 칸으로 분리된 원두통 "원두 선택"
8	커버가 있는 분쇄커피 공급구
9	조작 버튼
10	로터리 스위치
11	밀크통 (E 970-306 유형은 제외)

그림 B

12	전원 케이블
13	추출기 및 정격표시판 (커버 뒤)
14	분쇄강도 설정

조작 버튼

	에스프레소 배출하기
	카페 크레마 배출하기
	카푸치노 배출하기
	라떼 마끼아또 배출하기
	짧게 누르면: 밀크 거품이 배출됨. 길게 누르면: 따뜻한 우유가 배출됨.
	온수 배출하기
	마이 커피: 미리 설정해 놓은, 개인용 커피가 선택됨.
	4 단계 커피 강도 설정
2x	일반 커피와 스페셜 커피를 선택하기 전에 누르면: 선택한 커피가 두 잔 동시 추출됨.

처음 사용하기 전에

배송 구성품 검사

아래 목록에 있는 모든 내용물이 배송되었는지 확인하세요. 부품이 빠져 있을 경우, 구매한 상점에 문의하세요.

- 밀크통
- 밀크 연결 호스
- 정수 필터
- 정수 필터 고정용 스크류
- 물경도 점검을 위한 테스트 스트립

일반 유의사항

- 탄산이 없는 정수만을 사용하세요.
- 사용하는 물의 경도를 함께 배송된 테스트 스트립으로 확인하고 물의 경도를 설정하세요(344쪽).
- 정수 필터를 사용하는 경우, 첫 가동 이후에 삽입하세요.

첫 가동을 위한 주의사항

첫 가동 시 머신 내부의 공기를 빼주어야 합니다. 머신은 물통이 완전히 채워진 상태에서만 전원을 켜야 합니다.

디스플레이 예

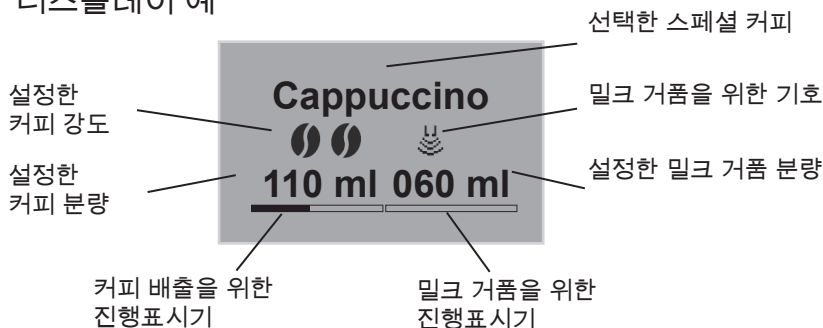

머신 시작하기

최초로 전원켜기

경고

부적절한 공급 전압, 부적절한 혹은 손상된 전원 연결 및 전원 케이블로 인한 화재 및 감전 위험!

- ▶ 공급 전압이 머신의 주어진 정격 표시판과 일치하는지 확인하세요. 정격 표시판은 커버 뒤쪽 머신의 우측에 있습니다 (그림 B, 13).
- ▶ 전기적으로 안전한 소켓에 케이블을 연결하세요. 안전한지 확실하지 않으면 전기 기술자에게 문의하세요.
- ▶ 절대로 손상된 전원 케이블(벗겨진 절연체나 구부러진 전선)을 사용하지 마세요.

- 머신을 건조하고 평평하며 안정된 곳에 측면으로 충분한 공간(최소 10 cm)을 확보하고 설치해 주세요.
- 전원 케이블을 알맞은 소켓에 꽂아 주세요.
- ① 버튼을 눌러 머신의 전원을 켜주세요. 전원을 켜 후 먼저 언어와 시간을 설정해 주세요.
- 로터리 스위치(그림 A, 10)를 돌려 각 설정사항(언어, 시간, 분)을 선택하세요.
- 로터리 스위치를 눌러 각 설정을 저장하세요.

설정이 끝나면, 원두통을 채워 주세요.

- 원두통을 채우세요(339쪽).
- 이러 물통을 채워 주세요.
- 물통 6의 커버를 위로 열고 물통을 들어 올려 머신에서 빼내세요.
- 물통을 깨끗한 물로 최대 표시량까지 채우세요.
- 물통을 다시 삽입하세요.
- 로터리 스위치를 누르세요.
- 배출구 3 아래에 용기를 놓아 주세요.
- 로터리 스위치를 누르세요. 먼저 자동 행균이 실행됩니다. 조작 버튼이 켜지면 머신의 작동 준비가 완료된 것입니다.

원두통 채우기

 경고

카페인을 알레르기가 있는 분들에 대한 위험 경고!

사용했던 원두가 분쇄기 안에 남아있어서 사용하려는 원두와 섞일 수 있습니다. 이 때문에 카페인이 없는 원두를 사용하더라도 직전에 카페인이 함유된 원두를 사용했던 경우에는 두 번째 컵까지 카페인이 함유될 수 있습니다. 따라서 카페인 함유 원두에서 카페인 비함유 원두로 변경한 경우에는 처음 두 번째 컵까지는 카페인이 함유될 수 있다는 점을 유의해 주세요.

2 칸으로 분리된 "원두 선택" 원두통을 이용하여 두 종류의 커피를 채워 둘 수 있습니다. 원두 선택 레버로 원하는 종류를 선택할 수 있습니다.

- 원두통 7을 신선한 커피 원두로 채우세요 (각 원두통에 최대 135 g까지).
- 선택 레버로 원하는 종류의 원두가 들어있는 원두 칸을 선택하세요.

머신의 전원 켜고 끄기



- 배출구 3 아래에 용기를 놓아 주세요.
- 켜짐/꺼짐 버튼  을 눌러서 전원을 켜고 끄세요. 머신은 필요에 따라 자동 행굼을 실행합니다.

커피 만들기



- 매일 깨끗한 물을 물통에 채우세요. 머신 작동을 위해 물통에는 항상 충분한 물이 있어야 합니다.
 - 자동 커피 머신 전용 에스프레소 혹은 혼합 원두를 원두통에 채우세요. 절대로 분쇄커피, 카라멜화된 원두나 그외 설탕이 코팅된 커피 원두를 넣지 마세요.
 - 설정한 분량에 도달하면 자동적으로 배출이 중지됩니다.
 - 각 버튼을 다시 누르면 배출을 미리 중단시킬 수 있습니다.
- 커피 만들기에는 두 가지 방법이 있습니다.
- 표준: 커피 강도나 분량 설정을 추출 시 바로 변경할 수 있습니다.

- 마이 커피:  버튼을 ^{my}로 저장된 설정들을 불러 올 수 있습니다 (341쪽).



카페 크레마 또는 에스프레소 만들기

- 머신의 전원을 켜세요.
- 배출구 3 아래에 용기를 놓아 주세요.
-  버튼을 눌러 커피 강도를 설정하세요.
-  버튼(에스프레소) 또는  버튼(카페 크레마)을 누르세요. 원두의 분쇄와 배출작업이 시작됩니다.
- 로터리 스위치를 돌려 배출되는 커피 분량을 설정하거나 미리 중단시킬 수 있습니다.

카푸치노 만들기

- 머신의 전원을 켜세요.
- 배출구 3 아래에 용기를 놓아 주세요.
- 제공된 밀리타® 밀크통과 배출구를 튜브로 (그림 C) 연결하거나 일반 밀크팩에 바로 꽂아 주세요.
-  버튼을 눌러 커피 강도를 설정하세요.
-  버튼을 누르세요. 원두의 분쇄와 배출작업이 시작됩니다.
- 로터리 스위치를 돌려 배출되는 (커피) 분량을 설정하거나 미리 중단 시킬 수 있습니다.
- 로터리 스위치를 돌려 배출되는 (밀크) 분량을 설정하거나 미리 중단 시킬 수 있습니다.
- 간편 세척 프로그램을 실행하거나 (346 쪽) 다른 음료를 선택하세요.

라떼 마끼아또 만들기

- 머신의 전원을 켜세요.
- 배출구 3 아래에 용기를 놓아 주세요.
- 제공된 밀리타® 밀크통과 배출구를 튜브로 (그림 C) 연결하거나 일반 밀크팩에 바로 꽂아 주세요.
-  버튼을 눌러 커피 강도를 설정하세요.
-  버튼을 누르세요. 예열과 밀크 배출이 시작됩니다.
- 로터리 스위치를 돌려 배출되는 (밀크) 분량을 설정하거나 미리 중단 시킬 수 있습니다.
- 로터리 스위치를 돌려 배출되는 (커피) 분량을 설정하거나 미리 중단 시킬 수 있습니다.
- 간편 세척 프로그램을 실행하거나 (346 쪽) 다른 음료를 선택하세요.

밀크 거품 혹은 따뜻한 우유 만들기

- 머신의 전원을 켜세요.
- 배출구 3 아래에 용기를 놓아 주세요.
- 제공된 밀리타® 밀크통과 배출구를 튜브로 (그림 C) 연결하거나 일반 밀크팩에 바로 꽂아 주세요.
-  버튼을 (밀크 거품을 위해서는 짧게/ 따뜻한 밀크를 위해서는 길게) 누르세요. 예열과 밀크 배출이 시작됩니다.
- 로터리 스위치를 돌려 배출되는 커피 분량을 설정하거나 미리 중단 시킬 수 있습니다.
- 간편 세척 프로그램을 실행하거나 (346쪽) 다른 음료를 선택하세요.

2x 버튼을 사용하여 2잔을 동시에 만드는 것은 불가능합니다.

온수 만들기



- 머신의 전원을 켜세요.
- 배출구 3 아래에 용기를 놓아 주세요.
-  버튼을 누르세요. 온수 배출이 시작됩니다.
- 로터리 스위치를 돌려 배출되는 커피 분량을 설정하거나 미리 중단 시킬 수 있습니다.

2x 버튼을 사용하여 2잔을 동시에 만드는 것은 불가능합니다.

분쇄커피로 음료 만들기

- 머신의 전원을 켜세요.
- 분쇄커피 공급구 8의 커버를 여세요.
- 제공된 커피 스크으로 분쇄커피 (인스턴트 커피는 사용하지 마세요)를 분쇄커피 공급구 8에 채우세요 (최대 1 스크).
- 분쇄커피 공급구 8의 커버를 닫아 주세요.
- 배출구 3 아래에 용기를 놓아 주세요.
-  버튼을 누르세요. 커피가 만들어지기 시작합니다. 만약 분쇄커피 공급구를 연 후 3분 이내에 커피 추출이 시작되지 않으면 자동적으로 원두 커피 모드로 전환되며, 분쇄커피 공급구에 넣은 커피는 커피 찌꺼기 수거통으로 떨어집니다. 이것은 커피 추출기에 커피가 과잉공급되는 것을 막기 위한 것입니다.
- 로터리 스위치를 돌려 배출되는 커피 분량을 설정하거나 미리 중단 시킬 수 있습니다.
- 2x 버튼을 사용하여 2 잔의 커피를 만드는 것은 불가능합니다.

마이 커피 버튼: 개인적인 설정으로 음료 만들기

- 머신의 전원을 켜세요.
- 배출구 아래에 용기를 놓아 주세요.
- 원하는 사용자 이름이 디스플레이에 나올때까지  마이 커피 버튼을 반복적으로 눌러주세요.
- 원하는 음료 버튼을 누르세요 (339쪽). 음료 배출이 시작됩니다.
- 마이 커피 모드에서 나가려면 디스플레이에 준비 또는 시간이 나타날때까지  마이 커피 버튼을 반복적으로 눌러주세요.

메뉴 설명 및 작동

- 머신의 전원이 켜진 상태에서 로터리 스위치 10을 전원이 켜진 머신에서 2초 이상 눌러주세요. 디스플레이 4에 메인 메뉴가 나타납니다.
- 로터리 스위치 10을 돌려 보조 메뉴를 선택하세요.
- 로터리 스위치 10을 눌러 선택한 보조 메뉴를 불러오세요.
- 나가기를 선택하여 각 메인 메뉴를 나가고 이전의 보조 메뉴로 되돌아가려면 나가기를 선택하세요.
- 나가기를 메인 메뉴에서 선택하거나 임의의 배출 버튼을 눌러 작동 준비 상태로 되돌아가세요.

보조 메뉴 둘러 보기

보조 메뉴	의미
"나가기"	메인 메뉴에서 나가기
"마이 커피"	개인 커피 설정하기
"관리"	행구기, 간편 세척, 강력 세척, 세척, 석회질 제거, 필터 삽입하기
"절전 모드"	절전 모드 설정을 변경하기
"시간 설정"	시간을 변경하기
"자동 꺼짐"	자동 꺼짐 설정을 변경하기
"물경도"	물경도 설정하기
"언어"	언어 변경하기
"통계"	총 배출된 음료의 숫자를 표시
"시스템"	모든 설정을 공장 출하 상태로 초기화 시키기

"마이 커피" 보조 메뉴

이 보조 메뉴로 표준 배출과 마이 커피 배출을 위한 다양한 음료 설정을 할 수 있습니다.

- 표준 배출 설정:
표준 프로필에 저장된 설정을 바로 각각의 배출 버튼을 통해 불러올 수 있습니다.
- 마이 커피 배출 설정:
4명까지의 개별적인 음료 설정을 입력할 수 있습니다. 이렇게 설정한 음료는 이후에 마이 커피 버튼으로 각 프로필을 선택하여 불러올 수 있습니다.

사용자 프로필 편집하기

- 마이 커피 보조 메뉴를 불러오세요.
- 원하는 사용자 프로필을 선택하세요.
가동 시 이름1에서 이름 4까지 그리고 표준을 선택할 수 있습니다.

사용자 이름 입력하기

- 마이 커피 보조 메뉴를 불러오세요.
- 원하는 사용자 프로필을 선택하세요.
- 메뉴에서 이름 변경하기를 선택하세요.
- 이름의 철자를 각각 선택하세요. 첫 철자는 자동으로 대문자로 쓰여집니다. 9 문자까지 입력할 수 있습니다.
- 입력한 문자를 삭제하려면, ← 를 선택하세요.
- 띄어쓰기를 위해서는 비어있는 필드를 선택하세요.
- 이름을 저장하려면 나가기를 선택하세요.

사용자 음료 설정 입력하기

- 마이 커피 보조 메뉴를 불러오세요.
- 원하는 사용자 프로필을 선택하세요.
- 음료를 선택하세요
(예: 라떼 마끼아또).
- 속성을 선택하세요
(예: 밀크 분량).
- 원하는 분량을 선택하세요 (예: 80 ml).
주어진 속성 설정을 변경하지 않으면, 공장 출하 시의 설정이 사용됩니다.

바로 저장 기능

마이 커피 배출 중 분량과 커피 강도를 변경하면, 이 변경사항은 선택한 사용자 이름에 바로 저장됩니다.

다음과 같은 설정이 가능합니다.

- 배출 분량: 30 ml - 220 ml
- 커피 강도: 4 단계로 조절가능
(☺ = 순함부터 ☺☺☺☺ 매우 강함까지)
- 커피 추출 온도: 낮음, 중간, 높음
- 밀크 거품 분량: 10 ml - 220 ml
- 밀크 분량: 0 ml - 220 ml

사용자 활성화/비활성화 전환

사용자를 비활성화로 설정해 놓을 수 있습니다. 비활성화로 전환된 사용자는 계속해서 머신에 저장되어 있지만 ☺ 마이 커피 버튼으로는 더 이상 불러올 수 없습니다.

- 마이 커피 보조 메뉴를 불러오세요.
- 원하는 사용자 프로필을 선택하세요.
- 메뉴에서 활성화/비활성화를 선택하세요.
- 메뉴에서 비활성화를 선택하세요.
확인을 위하여 비활성화 뒤에 체크 표시가 나타납니다.
- 사용자를 다시 활성화로 전환하려면 같은 방법으로 실행하며 활성화를 선택하세요.

"관리" 보조 메뉴

이 보조 메뉴로 다양한 관리 및 세척 프로그램을 실행할 수 있습니다.

메뉴 옵션	의미
"나가기"	보조 메뉴에서 나가기
"헹굼"	커피 장치 헹구기
"간편 세척"	밀크 장치 헹구기
"강력 세척"	밀크 장치 강력 세척 프로그램 실행
"세척"	커피 장치 자동 세척 프로그램 실행
"석회질 제거"	커피 장치 자동 석회질 제거 프로그램 실행
"필터"	정수 필터 삽입, 교체, 제거

"절전 모드" 보조 메뉴

이 보조 메뉴를 이용하여 머신이 절전 모드로 전환되는 데 걸리는 시간을 설정할 수 있습니다.

절전 모드에서는 작동 준비 상태에서 보다 전력 소모가 현저히 낮아 집니다. 그러나 오랫동안(예: 하룻밤) 머신을 사용하지 않을 경우 ① 전원 버튼을 사용해 전원을 완전히 꺼 주는 것이 좋습니다.

- 절전 모드 보조 메뉴를 불러오세요.
- 머신이 절전 모드로 전환되는 시간을 선택하세요. 머신이 절전 모드로 전환되는 것을 원하지 않는 경우 메뉴에서 꺼짐을 선택하세요. 머신이 메인 메뉴로 돌아갑니다.

"시간 설정" 보조 메뉴

이 보조 메뉴를 사용하여 현재 시간을 설정하거나 비활성화 시킬 수 있습니다.

- 시간 설정 보조 메뉴를 불러오세요.
- 현재 시간과 분을 선택하세요. 머신이 메인 메뉴로 돌아갑니다. 시간이 저장되고 작동 준비 상태에서 표시됩니다.
- 시간 표시를 비활성화 시키려면 시간을 00:00으로 입력하세요. 머신이 작동 준비 상태에 있을 때 시간은 표시되지 않습니다.

"자동 꺼짐" 보조 메뉴

이 보조 메뉴를 사용하여 머신의 전원이 경과 시간 이후에 자동으로 꺼지도록 설정할 수 있습니다. 혹은 머신이 예약한 시간에 꺼지도록 설정할 수도 있습니다. 자동 꺼짐 기능의 완전한 비활성화는 가능하지 않습니다. 머신의 전원은 각 마지막 가동에 따라 최소 8분 또는 최대 8시간 이후에 꺼지게 됩니다. 경과 시간 설정 시(...후 꺼짐) 그리고 꺼짐 시간 시(...에 꺼짐) 머신은 각 마지막 가동이 끝나면 이전에 설정된 꺼짐 시간을 선택합니다.

자동 꺼짐 경과 시간 설정하기

- 자동 꺼짐 보조 메뉴를 불러오세요.
- 메뉴에서 ...후 꺼짐을 선택하여 머신이 자동으로 꺼지게 되는 시간을 설정하세요.
- 원하는 시간(예: 1 시간)을 설정하세요. 머신이 메인 메뉴로 돌아갑니다.

자동 꺼짐 시간 예약 설정하기

- 자동 꺼짐 보조 메뉴를 불러오세요.
- 메뉴에서 ...에 꺼짐을 선택하여 머신이 자동으로 꺼지게 되는 예약 시간을 설정하세요.
- 원하는 시각(예: 23시 25분)을 설정하세요. 머신이 메인 메뉴로 돌아갑니다.

"물경도" 보조 메뉴

이 보조 메뉴를 이용하여 물의 경도를 설정할 수 있습니다. 해당 지역의 물경도를 측정하기 위해 머신에 포함된 테스트용 스트립지를 사용하세요. 이때 스트립지에 있는 사용방법을 지켜 주세요. 머신은 공장 출하 시 "매우 강함"으로 설정되어 있습니다.

- 물경도 보조 메뉴를 불러오세요.
- 사용장소의 물경도 범위(예: 매우 강함)를 선택하세요. 머신이 자동으로 메인 메뉴로 돌아갑니다.

물경도 범위	°dH	°fH
연함	0-7.2°dH	0-13°f
중간	7.2 -14°dH	13-25°f
강함	14-21.2°dH	25-38°f
매우 강함	> 21.2°dH	>38°f

"언어" 보조 메뉴

여기에서 디스플레이의 언어를 설정할 수 있습니다.

- 언어 보조 메뉴를 불러오세요.
- 원하는 언어 (예: 한국어)를 선택하세요.
- 확인을 위한 질문(예: 언어를 변경하시겠습니까?)에 메뉴에서 예 를 선택하여 답을 하세요. 머신이 자동으로 메인 메뉴로 돌아갑니다.

"통계" 보조 메뉴

여기에서 머신을 최초로 사용하기 시작한 후 지금까지 만든 총 음료 숫자를 불러올 수 있습니다.

- 통계 보조 메뉴를 불러오세요.
- 지금까지 만든 총 음료의 숫자가 표시됩니다.

"시스템" 보조 메뉴

이 보조 메뉴를 사용하여 머신을 공장 출하 시의 초기 설정으로 돌리며 물기를 제거할 수 있습니다.

초기화 설정으로 재설정

- 시스템 보조 메뉴를 불러오세요.
- 메뉴에서 공장 출하 설정을 선택하세요.
- 메뉴에서 공장 초기화를 선택하세요. 개별적인 마이 커피 설정을 포함하여 모든 설정이 공장 출하 시 설정으로 초기화됩니다.

초기화 설정 설명

에스프레소	분량	50 ml
	커피 강도	강함
	추출 온도	보통
카페 크레마	분량	120 ml
	커피 강도	보통
	추출 온도	보통
카푸치노	분량	60 ml
	밀크 거품 분량	80 ml
	커피 강도	강함
	추출 온도	높음
라떼 마끼아또	분량	70 ml
	밀크 거품 분량	180 ml
	밀크 분량	0 ml
	추출 온도	높음

분쇄강도 설정하기

분쇄강도는 공장 출하 시 최적으로 설정되어 있습니다. 따라서 커피를 약 1,000잔 (머신 약 1년 사용) 추출한 후 분쇄강도를 재조정 할 것을 권장합니다.

분쇄강도는 분쇄기가 돌아가고 있을 동안에만 설정할 수 있습니다. 따라서 커피 배출을 시작한 후 바로 분쇄강도를 설정해야 합니다.

커피향이 충분히 강하지 않으면 분쇄강도를 더 미세하게 설정하시기 바랍니다.

레버 14를 사용하여 분쇄강도를 설정하세요.

- ▶ 왼쪽으로 = 분쇄강도 미세해짐
- ▶ 오른쪽으로 = 분쇄강도 거칠어짐

관리 및 청소

경고

공급 전압으로 인한 전기 감전 위험!

- ▶ 청소 전에 플러그를 뽑아 주세요.
- ▶ 절대로 머신을 물에 담그지 마세요.
- ▶ 스팀 청소기를 사용하지 마세요.

매일 청소

- 머신 표면을 부드럽고 물기 있는 천에 일반적인 주방 세제를 묻혀 닦아 내세요.
- 드립 트레이를 비우세요.
- 커피 찌꺼기 수거통을 비우세요.

커피 추출기 청소

일주일에 한 번씩 추출기를 청소할 것을 권장합니다.

- 머신의 전원을 끄세요.
- 커버 13을 우측으로 여세요.
- 추출기 손잡이에 있는 버튼(그림 E)을 누른 채,
- 손잡이를 시계방향으로 끝까지 돌리세요.
- 추출기 손잡이를 사용하여 추출기를 머신 밖으로 꺼내세요.
- 깨끗한 물로 추출기의 모든 면을 깨끗이 세척하세요. 그림 F 부분(화살표)에 커피 찌꺼기가 남아 있지 않도록 하세요.
- 추출기의 물기를 제거하세요.
- 커피 찌꺼기를 머신에서 제거하세요.
- 추출기를 제자리에 다시 끼우고, 빨간 버튼을 (그림 E) 누른 채 손잡이를 시계 반대 방향으로 완전히 잠길 때까지 돌리세요.
- 커버를 다시 끼워 주세요.

커피 장치 행구기 (행굼)

머신은 전원이 켜지고 꺼질때 자동 행구기를 실행합니다. 커피 장치는 그 사이 언제든지 행구 질 수 있습니다.

- 배출구 3 아래에 용기를 놓아 주세요.
- 관리 보조 메뉴를 불러오세요.
- 메뉴에서 행굼을 선택하세요.
- 메뉴에서 시작을 선택하세요. 행굼이 시작됩니다 (이때 온수가 배출구에서 나옵니다.)

밀크 장치 행구기 ("간편 세척" 프로그램)

머신은 밀크를 혼합한 음료를 만든 후에 항상 밀크 장치 행구기를 실행할 것인지 물어봅니다(간편 세척?). "간편 세척" 프로그램은 언제든지 실행 할 수 있습니다.

- 배출구 3 아래에 용기를 놓아 주세요.
- 관리 보조 메뉴를 불러오세요.
- 메뉴에서 간편 세척을 선택하세요.
- 드립 트레이와 배출구를 튜브로 연결하세요 (그림 D).
- 로터리 스위치 10을 눌러 확인하세요. "간편 세척" 프로그램이 시작됩니다 (이때 온수와 뜨거운 스팀이 배출구와 튜브를 통해 드립 트레이로 나옵니다).

밀크 장치 세척하기 ("강력 세척" 프로그램)

"강력 세척" 프로그램으로 밀크 장치가 세척제를 사용하여 집중적으로 세척됩니다.

머신을 위생적이고 최상의 상태로 유지하기 위하여 일주일에 한번씩 "강력 세척" 프로그램을 실행하여 주는 것이 좋습니다.

밀리타® 퍼펙트 클린(PERFECT CLEAN) 밀크 시스템 세척제만을 사용하세요.

- 밀크 튜브와 밀크 출구를 세척하세요.
- 배출구 3 아래에 용기(최소 0.5 L 용량)를 놓아 주세요.
- 관리 보조 메뉴를 불러오세요.
- 메뉴에서 강력 세척을 선택하세요.
- 밀크통에 50 ml의 밀리타® 퍼펙트 클린 밀크 시스템 세척제를 채우세요.
- 밀크통에 450 ml의 따뜻한 수돗물을 채우세요.
- 밀크통과 배출구를 튜브로 연결하세요 (그림 C).
- 로터리 스위치 10을 눌러 확인하세요. "강력 세척" 프로그램이 시작됩니다 (이때 뜨거운 스팀이 방출되고, 배출구에서 뜨거운 세척수가 흘러 나옵니다).
- 프로그램이 완료될 때까지 디스플레이에 표시되는 지시사항을 따라 주세요.
- 프로그램이 일시 중단된 후 밀크통을 행구어 주라고 알려줍니다.
- 밀크통을 깨끗히 행구어 주세요.
- 밀크통에 수돗물을 채우세요.
- 밀크통과 배출구를 튜브로 연결하세요 (그림 C).
- 로터리 스위치 10을 눌러 확인하세요.
- 용기(최소 0.5 L 용량)를 비우고 배출구 3 아래에 다시 놓아 주세요.
- 로터리 스위치 10을 눌러 확인하세요. "강력 세척" 프로그램이 지속됩니다 (이때 온수가 배출구에서 흘러 나옵니다). 그리고 나서 머신은 작동 준비 상태가 됩니다.

밀크 시스템 부품 세척하기

"강력 세척 프로그램"에 추가적으로 밀크통, 밀크 분배기와 전면 밀크 분배기 커버를 정기적으로 세척해 주는 것이 좋습니다.

- 배출구에서 튜브를 분리하세요.
- 배출구를 앞으로 열어주세요.
- 밀크 장치를 화살표 아래 방향으로 당겨 배출구 밖으로 꺼내 주세요 (그림 G).
- 밀크 분배기의 전면 커버를 제거하세요 (그림 H).
- 각 부품을 온수로 헹구어 주세요.
- 역순으로 재조립하여 주세요.

자동 청소 프로그램

자동 청소 프로그램(약 10분 소요)은 손으로는 제거할 수 없는 커피 찌꺼기와 커피 기름을 제거해 줍니다. 그래픽 디스플레이 4에 있는 진행표시기로 청소 프로그램 진행상황을 점검할 수 있습니다.

자동 청소 프로그램은 2 개월 마다 또는 커피 200 잔을 추출한 후에 반드시 실행해야 하며, 늦어도 그래픽 디스플레이 4에 해당 메시지가 나타나면 실행해야 합니다.

밀리타® 퍼펙트 클린 세척제만을 사용하세요.

- 물통 6의 커버를 위로 올리세요.
- 물통 6을 들어 올려 머신 밖으로 꺼내세요.
- 물통 6을 수돗물로 최대 표시량까지 채우세요.
- 물통 6을 다시 삽입하세요.
- 드립 트레이와 배출구를 튜브로 연결하세요 (그림 D).
- 관리 보조 메뉴를 불러오세요.
- 메뉴에서 세척을 선택하세요.
- 메뉴에서 시작을 선택하세요. 청소 프로그램이 시작됩니다.
- 드립 트레이와 커피 찌꺼기 수거통을 비우고 다시 삽입하세요.

- 그래픽 디스플레이 4에 "0.7 l의 통을 배출구 아래에 놓아주세요"라는 메시지가 나타나면 해당 용기를 배출구 3 아래에 놓아 주세요.
- 두 번의 자동 행굼이 실행됩니다.
- 그래픽 디스플레이 4에 "분쇄커피 공급구에 세척제를 넣어주세요"라는 메시지가 나타나면 공급구의 커버를 열고 세척제를 넣고 (그림 I) 커버를 다시 닫아 주세요.
- 자동 세척 프로그램이 지속되며 (약 5분) 물이 배출구와 드립 트레이 안쪽으로 흘러 나옵니다.
- 그래픽 디스플레이 4에 "용기와 트레이를 비우세요"라는 메시지가 나타나면 배출구 아래의 용기와 드립 트레이를 비우세요. 그리고 나서 다시 삽입하세요.
- 자동 세척 프로그램이 끝나면 머신은 작동 준비 상태가 됩니다.

자동 석회질 제거 프로그램

경고

석회질 제거제로 인한 피부 자극 위험!

- ▶ 석회질 제거제의 포장에 있는 안전 지시사항과 규정 사용량을 지켜주세요.

자동 석회질 제거 프로그램은 (약 25 분 소요) 머신 내 축적된 석회물을 제거해 줍니다. 그래픽 디스플레이 4에 있는 진행표시기로 석회질 제거 프로그램 진행상황을 점검할 수 있습니다.

석회질 제거 프로그램은 3 개월마다 실행해야 하며, 늦어도 그래픽 디스플레이 4에 해당 메시지가 나타나면 실행해야 합니다.

오로지 밀리타® 안티 칼크(ANTI CALC)만을 사용하세요.

- 관리 보조 메뉴를 불러오세요.
- 메뉴에서 석회질 제거를 선택하세요.
- 메뉴에서 시작을 선택하세요. 자동 석회질 제거 프로그램이 시작됩니다.
- 그래픽 디스플레이 4에 "용기와 트레이를 비우세요"라는 메시지가 나타나면 드립 트레이와 커피 찌꺼기 수거통을 비운 후 다시 삽입하세요.
- 그래픽 디스플레이 4에 "물통을 제거하세요"라는 메시지가 나타나면 물통 6의 커버를 열고 물통 6을 머신 밖으로 꺼내어 비우세요.
- 정수 필터를 사용중이면 물통에서 제거해 주세요.
- 석회질 제거제를 포장의 지시사항에 따라 물통에 넣어 주세요.
- 물통 6을 다시 삽입하세요.

- 용기(최소 0.7l 용량)를 배출구 3 아래에 놓아 주세요.
- 로터리 스위치 10을 눌러 확인하세요.
- 드립 트레이와 배출구를 튜브로 연결하세요 (그림 D).
- 로터리 스위치 10을 눌러 확인하세요. 자동 석회질 제거 프로그램이 지속되며 (약 20분) 물이 배출구와 드립 트레이 안쪽으로 흘러 나옵니다.
- 그래픽 디스플레이 4에 "용기와 트레이를 비우세요"라는 메시지가 나타나면 배출구 아래의 용기와 드립 트레이를 비우세요. 그리고 나서 다시 삽입하세요.
- 그래픽 디스플레이 4에 "물통을 채우세요"라는 메시지가 나타나면 물통 6의 커버를 열고 물통 6을 머신 밖으로 꺼내세요.
- 물통 6을 깨끗히 헹구어 주세요.
- 물통 6을 수돗물로 최대 표시량까지 채우세요.
- 물통 6을 다시 삽입하세요.
- 자동 석회질 제거 프로그램이 지속되며 (약 5분) 물이 배출구와 드립 트레이 안쪽으로 흘러 나옵니다.
- 그래픽 디스플레이 4에 "용기와 트레이를 비우세요"라는 메시지가 나타나면 배출구 아래의 용기와 드립 트레이를 비우세요. 그리고 나서 다시 삽입하세요.
- 자동 석회질 제거 프로그램이 끝나면 머신은 작동 준비 상태가 됩니다.

정수 필터 삽입, 교체, 제거

밀리타® 프로 아쿠아(PRO AQUA) 정수 필터는 석회질 및 기타 유해물질은 물에서 여과시켜 줍니다. 정수 필터는 정기적으로 갈아야 하며 늦어도 머신이 이를 표시하면 교체해야 합니다. 정수 필터는 서비스 센터에서 구입하실 수 있습니다.

정수 필터를 삽입, 교체나 제거할 때에는 이를 필터 보조 메뉴에서 확인해 주어야 합니다. 정수 필터를 삽입하거나 교체하면 머신의 정수 필터 사이클이 제로로 재설정되어 다음 번 교체 시기를 제때에 알 수 있습니다.

정수 필터 삽입하기

- 정수 필터는 삽입하기 전에 깨끗한 물을 담은 컵에 몇분 동안 동안 담가 두세요.
- 관리 보조 메뉴를 불러오세요.
- 메뉴에서 필터를 선택하세요.
- 메뉴에서 필터 삽입하기를 선택하세요.
- 메뉴에서 시작을 선택하세요.
- 물통 6의 커버를 위로 올리세요.
- 물통 6을 들어 올려 머신 밖으로 꺼내세요.
- 밀리타® 프로 아쿠아 정수 필터를 함께 제공된 커피 스크랩 아래쪽에 있는 전용 스크류를 사용하여 조심스럽게 물통 바닥의 나사에 조여 주세요.
- 물통 6을 수돗물로 최대 표시량까지 채우세요.
- 물통 6을 다시 삽입하세요.
- 로터리 스위치 10을 눌러 확인하세요.

- 용기(최소 0.5l 용량)를 비우고 배출구 3 아래에 다시 놓아 주세요.
- 로터리 스위치 10을 눌러 확인하세요. 머신이 행굼 과정을 거쳐 작동 준비 상태로 돌아갑니다. 물경도가 자동으로 연합으로 설정됩니다.

정수 필터 교체하기

정수 필터는 그래픽 디스플레이 4에 해당 메시지가 나타나면 교체해야 합니다.

- 관리 보조 메뉴를 불러오세요.
- 메뉴에서 필터를 선택하세요.
- 메뉴에서 필터 교체하기를 선택하세요.
- 메뉴에서 시작을 선택하세요.
- 물통 6의 커버를 위로 올리세요.
- 물통 6을 들어 올려 머신 밖으로 꺼내세요.
- 정수 필터를 물통 바닥의 나사를 풀어 분리하세요.
- 새로운 밀리타® 프로 아쿠아 정수 필터를 함께 제공된 커피 스크랩 아래쪽에 있는 전용 스크류를 사용하여 조심스럽게 물통 바닥의 나사에 조여 주세요.
- 물통 6을 수돗물로 최대 표시량까지 채우세요.
- 물통 6을 다시 삽입하세요.
- 로터리 스위치 10을 눌러 확인하세요.
- 용기(최소 0.5l 용량)를 비우고 배출구 3 아래에 다시 놓아 주세요.
- 로터리 스위치 10을 눌러 확인하세요. 머신이 행굼 과정을 거쳐 작동 준비 상태로 돌아갑니다.

정수 필터 제거하기

밀리타® 프로 아쿠아 정수 필터를 장시간 건조한 곳에 두면 안됩니다. 따라서 머신을 장시간 사용하지 않을 경우 밀리타® 프로 아쿠아 정수 필터는 물에 담가 냉장고에 보관해 두는 것이 좋습니다.

- 물통 6의 커버를 위로 올리세요.
- 물통 6을 들어 올려 머신 밖으로 꺼내세요.
- 정수 필터를 물통 바닥의 나사를 풀어 분리하세요.
- 물통 6을 다시 삽입하세요.
- 관리 보조 메뉴를 불러오세요.
- 메뉴에서 필터를 선택하세요.
- 메뉴에서 필터 제거하기를 선택하세요.
- 메뉴에서 시작을 선택하세요.
- 그래픽 디스플레이 4에 "필터가 제거되었습니다. 물경도를 설정하세요" 라는 메시지가 나타납니다.
- 물경도를 설정하세요(344쪽).

운송, 보관 및 폐기

머신 내부 건조하기



경고

스팀 및 스팀 파이프로 인해 화상을 입을 수 있습니다.

머신 내부 건조하기 작업이 진행되는 동안 뜨거운 스팀이 방출됩니다.

- ▶ 절대로 얼굴과 같은 신체 부위를 뜨거운 스팀에 접촉하지 마세요.

머신을 장기간 사용하지 않거나 운송 하기 전에 머신 통기를 해주세요. 이렇게 하여야 머신이 동파 손상되는 것을 방지할 수 있습니다.





- 필요에 따라 정수 필터를 제거하세요 (350쪽).
- 배출구 3 아래에 용기를 놓아 주세요.
- 시스템 보조 메뉴를 불러오세요.
- 메뉴에서 내부 건조하기를 선택하세요.
- 메뉴에서 시작을 선택하세요.
- 물통 6의 커버를 위로 열고 물통 6을 위로 머신에서 빼내세요.
- 드립 트레이와 배출구를 튜브로 연결하세요 (그림 D).
- 로터리 스위치 10을 눌러 확인하세요. 머신이 가열됩니다.
- 머신은 자동으로 물기를 제거하고 이어서 전원이 완전히 꺼집니다.

운송

- 머신에 물기를 제거하세요.
- 드립 트레이와 커피 찌꺼기 수거통을 비우고 청소하세요.
- 물통과 원두통을 비우세요. 손이 닿지 않는 곳에 있는 원두는 필요한 경우 진공 청소기를 이용하세요.
- 빠지기 쉬운 부품(컵 받침대 등)들은 적당한 접착 테이프로 고정하세요.
- 머신을 가능한 한 스티로폼을 포함하여 원포장 상태로 운송하세요.

폐기

본 머신에는 전기전자장비 폐기물에 관한 유럽 지침 2002/96/EC(전기전자장비 폐기물 WEEE)가 적용되며 이 지침은 EU 전체에서 유효합니다. 폐기방법은 사용장소의 폐기물 처리 규정에 따라 주시기 바랍니다.

오류 해결		
오류	원인	해결 방법
커피가 한 방울씩 나온다.	분쇄강도가 너무 하게 설정되어 있다.	분쇄강도를 좀 더 거칠게 설정하세요. 추출기를 청소하세요. 필요에 따라 석회질 및 청소 프로그램을 실행하세요.
커피가 추출되지 않는다.	물통이 채워져 있지 않거나 바르게 장착되어 있지 않다.	물통을 채우고 올바르게 장착되어 있는지 확인하세요.
	추출기가 막혀 있다.	추출기를 청소하세요.
분쇄기가 커피 원두를 갈지 않는다.	원두가 분쇄기로 내려가지 않는다 (기름기가 너무 많은 원두 사용)	원두통을 가볍게 두드려 주세요.
	분쇄기에 이물질이 끼어 있다.	서비스 센터에 문의하세요.
	선택 레버가 수직으로 되어 있다.	레버를 우측 또는 좌측으로 움직여 보세요.
분쇄기에서 소음이 크게 난다.	분쇄기에 이물질이 끼어 있다.	서비스 센터에 문의하세요.
원두통이 채워져 있는데도 원두 표시 기호가  접멸한다.	추출침버에 분쇄된 원두가 충분하지 않다.	커피 잔 배출을 위한 조작 버튼을 누르세요.
물통이 채워져 있는데도 "물이 부족"하다고 표시된다. 디스플레이에  표시가 켜진다.	플로트가 걸려 있다.	물통에서 플로트의 상태를 점검하고, 물을 비운 후 물통을 조심스럽게 흔들어 주세요.
추출기가 제자리에 잘 끼워지지 않는다.	추출기가 제대로 맞 물리지 않았다.	추출기의 잠금을 위한 손잡이가 제대로 맞물려 있는지 점검하세요.
	구동장치가 올바른 위치에 있지 않다.	① 전원 버튼과  마이 커피 버튼을 동시에 누르세요. 머신이 초기화 설정 프로세스에 들어갑니다.
그래픽 디스플레이에 시스템 에러 메시지	소프트웨어 오류	머신의 전원 버튼  을 껐다가 다시 켜세요. 해결 되지 않을 경우 서비스 센터에 문의하세요.

기술 사양

기술 사양	
작동 전압	220 V, 60 Hz
소비 전력	최대 1280 W
펌프 압력	최대 15 bar
크기 가로 세로 높이	255 mm 352 mm 473 mm
용량 원두통 물통	270 g (2x 135 g) 1.8 l
자체 무게	9.3 kg
사용 환경 조건 온도 상대 습도	10 °C - 32 °C 30 % - 80 % (비응축식)



Melitta Europa GmbH & Co. KG
Division Household Products
Ringstr. 99
D-32427 Minden
Germany
www.melitta.de

Melitta® Cl® | 1834-0618 | 2018-08

1834-0618