

СОДЕРЖАНИЕ

1. ОСНОВНЫЕ ПРАВИЛА БЕЗОПАСНОСТИ... 226	
2. ПРЕДУПРЕЖДЕНИЯ ПО БЕЗОПАСНОСТИ 227	
2.1 Символы, используемые в инструкции.....227	
2.2 Применение по назначению.....227	
2.3 Инструкции по применению.....227	
3. ВВЕДЕНИЕ 227	
3.1 Буквы в скобках.....227	
3.2 Проблемы и их устранение.....227	
3.3 Скачайте приложение!.....228	
4. ОПИСАНИЕ..... 228	
4.1 Описание прибора228	
4.2 Описание домашней страницы (главной страницы) (стр. 2 - В).....228	
4.3 Описание контейнера для молока228	
4.4 Описание графина для шоколада228	
5. ПОДГОТОВИТЕЛЬНЫЕ ДЕЙСТВИЯ 229	
5.1 Проверка прибора.....229	
5.2 Установка прибора.....229	
5.3 Подключение прибора.....229	
5.4 Первое включение прибора229	
6. ВКЛЮЧЕНИЕ ПРИБОРА 229	
7. ВЫКЛЮЧЕНИЕ ПРИБОРА 230	
8. НАСТРОЙКИ МЕНЮ 230	
8.1 Ополаскивание230	
8.2 Удаление накипи230	
8.3 Фильтр для воды230	
8.4 Параметры напитков230	
8.5 Установка времени231	
8.6 Автоматическое включение231	
8.7 Автовключение (режим ожидания) ..231	
8.8 Нагрев чашек231	
8.9 Экономия энергии231	
8.10 Температура кофе232	
8.11 Жесткость воды232	
8.12 Выбор языка232	
8.13 Звуковой сигнал232	
8.14 Подсветка чашки232	
8.15 Фон232	
8.16 Bluetooth232	
8.17 Демонстрационный режим232	
8.18 Заводские параметры233	
8.19 Статистика233	
9. ПРИГОТОВЛЕНИЕ КОФЕ..... 233	
9.1 Выбор вкуса кофе.....233	
9.2 Выбор количества кофе.....233	
9.3 Регулировка кофемолки.....233	
9.4 Советы для получения более горячего кофе233	
9.5 Приготовление кофе из кофейных зерен.....234	
9.6 Приготовление кофе из предварительно молотого кофе234	
10. ПРИГОТОВЛЕНИЕ НАПИТКОВ С МОЛОКОМ ... 235	
10.1 Наполнение и закрепление контейнера для молока235	
10.2 Регулировка количества пены235	
10.3 Автоматическое приготовление напитков на основе молока235	
10.4 Очистка контейнера для молока после каждого применения236	
11. ПРИГОТОВЛЕНИЕ ГОРЯЧЕГО ШОКОЛАДА 236	
12. ПОДАЧА ГОРЯЧЕЙ ВОДЫ..... 237	
13. ПОДАЧА ПАРА..... 237	
13.1 Рекомендации по использованию пара для вспенивания молока.....237	
13.2 Очистка узла подачи горячей воды/пара после использования.....238	
14. ИНДИВИДУАЛЬНЫЙ ПОДБОР НАПИТКОВ . 238	
15. СОХРАНЕНИЕ СОБСТВЕННОГО ПРОФИЛЯ238	
16. ОЧИСТКА 239	
16.1 Очистка кофемашины.....239	
16.2 Очистка внутренней системы машины.....239	
16.3 Чистка контейнера для кофейной гущи.....239	
16.4 Очистка поддона для сбора капель239	
16.5 Чистка внутренней части машины.....240	
16.6 Очистка бачка для воды240	
16.7 Очистка носиков узла подачи кофе.....240	
16.8 Очистка воронки для засыпки предварительно молотого кофе.....240	
16.9 Очистка заварочного узла240	
16.10 Очистка контейнера для молока.....241	
16.11 Очистка распылителя горячей воды/пара.....241	
16.12 Очистка графина для горячего шоколада (E)242	
17. УДАЛЕНИЕ НАКИПИ..... 242	
18. ПРОГРАММИРОВАНИЕ ЖЕСТКОСТИ ВОДЫ .. 243	
18.1 Измерение жесткости воды243	
18.2 Настройка жесткости воды243	
19. ФИЛЬТР СМЯГЧЕНИЯ ВОДЫ 244	
19.1 Установка фильтра244	
19.2 Замена фильтра.....244	
19.3 Удаление фильтра.....245	
20. ТЕХНИЧЕСКИЕ ДАННЫЕ 245	
21. ТЕХНИЧЕСКИЕ ХАРАКТЕРИСТИКИ 245	
22. СООБЩЕНИЯ НА ДИСПЛЕЕ..... 246	
23. УСТРАНЕНИЕ НЕИСПРАВНОСТЕЙ..... 251	

1. ОСНОВНЫЕ ПРАВИЛА БЕЗОПАСНОСТИ

- Прибором не могут пользоваться лица (в том числе и дети) с ограниченными физическими, сенсорными или умственными способностями, а также с отсутствием опыта и навыков. Исключение составляют случаи, когда такие лица находятся под присмотром или были обучены безопасному пользованию прибором лицом, ответственным за их безопасность.
- Дети должны находиться под присмотром, чтобы они не могли играть с прибором.
- Входящие в обязанности пользователя очистка и обслуживание прибора не должны поручаться детям, которые находятся без присмотра.
- Ни в коем случае не погружайте прибор в воду для очистки.
- Прибор предназначен исключительно для применения в домашних условиях. Не предусмотрено его применение в помещениях, отведенных для приготовления пищи для персонала магазинов, офисов и других рабочих мест, в агротуристических комплексах, гостиницах, пансионатах, отелях и других структурах, предназначенных для приема гостей.
- В случае повреждения вилки или шнура питания обратитесь в службу технической поддержки для их замены во избежание любых опасностей.

ТОЛЬКО ДЛЯ ЕВРОПЕЙСКИХ РЫНКОВ:

- Настоящим прибором могут пользоваться дети в возрасте 8 лет и старше, если они находятся под присмотром или получили инструкции по безопасному пользованию прибором и осознают вытекающие из этого опасности. Входящие в обязанности пользователя действия по очистке и обслуживанию не должны выполняться детьми младше 8 лет и находящимся без присмотра. Держите прибор и шнур питания в местах, недоступных для детей младше 8 лет.
- Прибором могут пользоваться люди с ограниченными физическими, сенсорными или умственными способностями, а также люди без необходимого опыта и навыков при условии, что они находятся под надзором или получили инструкции о безопасном применении прибора и осознают существующие опасности.
- Дети не должны играть с прибором.
- Всегда отсоединяйте электрическое питание, если прибор остается без присмотра, а также перед его сборкой, разборкой или очисткой.



Поверхности, на которых изображен данный символ, нагреваются во время работы прибора (символ имеется только на некоторых моделях).

2. ПРЕДУПРЕЖДЕНИЯ ПО БЕЗОПАСНОСТИ

2.1 Символы, используемые в инструкции

Данными символами сопровождаются важные указания. Следует в обязательном порядке соблюдать такие предупреждения.



Опасно!

Несоблюдение данных мер предосторожности может привести к опасному для жизни поражению электрическим током.



Внимание!

Несоблюдение предписаний может привести к травмам или к повреждению прибора.



Опасность ожогов!

Несоблюдение данных мер предосторожности может привести к ошпариванию или к ожогам.



Примечание.

Данный символ указывает на рекомендации и важную информацию для пользователя.



Опасно!

Прибор работает от электрического тока, который может стать причиной электрического поражения.

Поэтому придерживайтесь следующих правил безопасности:

- Не касайтесь прибора мокрыми руками или ногами.
- Не касайтесь штепсельной вилки мокрыми руками.
- Убедитесь в наличии свободного доступа к электрической розетке, потому что только в этом случае можно быстро вытащить вилку при необходимости.
- При необходимости вытащить вилку из розетки беритесь только за саму вилку. Ни в коем случае не тяните за шнур, поскольку так можно его повредить.
- Для полного отключения прибора выньте вилку из электрической розетки.
- В случае поломки прибора не пытайтесь его чинить самостоятельно. Выключите прибор, извлеките вилку из розетки и обратитесь в службу технической поддержки.
- Перед выполнением любых действий по очистке выключите прибор, извлеките вилку из электрической розетки и дайте прибору остыть.



Внимание!

Храните упаковочный материал (пластиковые пакеты, пенопласт) в местах, недоступных для детей.



Опасность ожогов!

Поскольку данный прибор вырабатывает горячую воду, во время его работы образуется водяной пар.

Избегайте попадания под брызги воды или под струю горячего пара.

Когда прибор находится в работе, подставка для чашек может нагреваться.

2.2 Применение по назначению

Этот прибор предназначен для приготовления напитков на основе кофе, молока, шоколада, а также для подогрева.

Любое другое применение считается ненадлежащим, и, следовательно, опасным. Изготовитель не несет ответственности за ущерб, причиненный в результате использования прибора не по назначению.

2.3 Инструкции по применению

Перед использованием прибором внимательно прочтите настоящую инструкцию. Несоблюдение этих инструкций может привести к травмам и к повреждению прибора.

Изготовитель не несет ответственности за ущерб, причиненный вследствие несоблюдения требований инструкции по применению.



Примечание.

Бережно храните данную инструкцию. Она должна сопровождать прибор и в случае передачи его другому владельцу.

3. ВВЕДЕНИЕ

Благодарим вас за выбор автомата для приготовления кофе и капучино.

А сейчас уделите несколько минут для ознакомления с данными инструкциями по применению. Таким образом вы сможете обеспечить безопасность и сохранность прибора.

3.1 Буквы в скобках

Буквы в скобках соответствуют обозначениям, приведенным в параграфе «Описание прибора» (стр. 2–3).

3.2 Проблемы и их устранение

Попробуйте решить возникшие проблемы, прежде всего, с помощью рекомендаций, приведенных в главах «20. Сообщение на дисплее» и «21. Устранение неисправностей».

Если это окажется безрезультатным или если потребуются дополнительные разъяснения, обратитесь в службу помощи клиентам, позвонив по номеру, указанному в прилагаемой брошюре «Служба помощи клиентам».

Если вашей страны нет в данном списке, позвоните по номеру, указанному в гарантийном свидетельстве. При необходимости ремонта обращайтесь исключительно в службу технической поддержки De'Longhi. Адреса указаны в гарантийном свидетельстве, которое прилагается к машине.

3.3 Скачайте приложение!



Благодаря приложению De'Longhi Coffee Link можно в удаленном режиме управлять некоторыми функциями.

В приложении имеются также сведения, рекомендации, любопытные факты о кофе, благодаря ему теперь можно иметь под рукой всю информацию о вашей кофемашине.



Данный символ указывает на функции, которыми можно управлять или к которым можно обращаться в приложении.

Также можно создавать до 6 новых напитков и сохранить их в памяти вашей кофемашины.



Примечание.

Список совместимых устройств приводится на сайте PrimaDonnaElite.delonghi.com.





4. ОПИСАНИЕ

4.1 Описание прибора

(стр. 3 - А)

- A1. Крышка контейнера для зерен
- A2. Крышка воронки для предварительно молотого кофе
- A3. Контейнер для зерен
- A4. Воронка предварительно молотого кофе
- A5. Рукоятка регулировки степени помола
- A6. Полочка для нагрева чашек
- A7. Кнопка : включение или выключение кофемашины (режим ожидания)
- A8. Узел подачи кофе (регулируется по высоте)
- A9. Распылитель горячей воды и пара
- A10. Контейнер для кофейной гущи
- A11. Подставка для чашек
- A12. Индикатор уровня воды в поддоне для сбора капель
- A13. Решетка поддона
- A14. Поддон для сбора капель
- A15. Крышка бачка для воды
- A16. Бачок для воды
- A17. Место расположения фильтра смягчения воды
- A18. Дверца заварочного узла
- A19. Заварочный узел
- A20. Гнездо для разъема шнура электропитания
- A21. Главный выключатель (ON/OFF)

4.2 Описание домашней страницы (главной страницы) (стр. 2 - В)

- B1. : меню индивидуальных настроек напитков
- B2. : меню настроек прибора
- B3. Выбранный вкус
- B4. Часы
- B5. Выбранное количество
- B6. : выбор вкуса
- B7. : выбор количества
- B8. >: стрелка перехода
- B9. Список напитков (нажимайте на стрелки перехода < или >, чтобы просмотреть все напитки. На нижней панели обозначено выведенное окно)
- B10. <: стрелка перехода
- B11. Программируемые профили (см. «15. Сохранение собственного профиля»)

Описание принадлежностей

(стр. 2 - С)

- C1. Индикаторная полоска Total Hardness Test
- C2. Мерная ложка для предварительно молотого кофе
- C3. Средство для удаления накипи
- C4. Фильтр для смягчения воды (в некоторых моделях)
- C5. Кисточка для очистки
- C6. Узел подачи горячей воды/пара
- C7. Кнопка отсоединения узла подачи
- C8. Шнур питания

4.3 Описание контейнера для молока

(стр. 2 - D)

- D1. Регулятор пены и функции CLEAN
- D2. Крышка контейнера для молока
- D3. Контейнер для молока
- D4. Трубка всасывания молока
- D5. Трубка подачи молочной пены (регулируется)

4.4 Описание графина для шоколада

(стр. 2 - E)

- E1. Крышка графина для шоколада
- E2. Воронка
- E3. Трубка подачи пара
- E4. Миксер
- E5. Графин для горячего шоколада
- E6. Кнопка съема воронки

5. ПОДГОТОВИТЕЛЬНЫЕ ДЕЙСТВИЯ

5.1 Проверка прибора

После снятия упаковки проверьте целостность прибора и его комплектность. Не используйте прибор при обнаружении явных повреждений. Обратитесь в службу технической поддержки компании De'Longhi.

5.2 Установка прибора



Внимание!

При установке прибора следует придерживаться следующих мер предосторожности:

- В процессе работы прибора в окружающую среду выделяется тепло. После размещения прибора на рабочей поверхности убедитесь в наличии минимум 3 см свободного пространства сбоку и сзади прибора, а также свободного пространства не менее 15 см над кофемашиной.
- Любое попадание воды в прибор может вызвать его повреждение. Не устанавливайте прибор поблизости от водопроводных кранов или раковин.
- Возможно повреждение прибора в случае замерзания находящейся в нем воды. Не устанавливайте прибор в помещении, где температура может опуститься ниже точки замерзания воды.
- Разместите шнур питания так, чтобы предотвратить его повреждение острыми краями и помешать его контакту с нагретыми поверхностями (напр., с электрическими плитами).

5.3 Подключение прибора



Внимание!

Убедитесь в том, что напряжение в электрической сети соответствует значению, указанному на паспортной табличке в нижней части прибора.

Подключайте прибор только к правильно установленным розеткам с допустимым током минимум 10 А и надежным заземлением. В случае несоответствия типа вилки и розетки попросите квалифицированного специалиста заменить розетку на подходящую.

5.4 Первое включение прибора



Примечание!

- Прибор прошел испытания с использованием кофе на предприятии-изготовителе, поэтому нормальным яв-

лением могут быть следы кофе в кофемолке. При этом гарантируется, что машина новая.

- Рекомендуется как можно быстрее отрегулировать жесткость воды путем выполнения процедуры, описанной в главе «18. Программирование жесткости воды».

1. Установите разъем шнура электропитания (С8) в гнездо (А20), которое находится с задней стороны прибора, и подключите прибор к сети электропитания (рис. 1), убедитесь, что нажата кнопка главного выключателя (А21) с задней стороны прибора (рис. 2).

2. SELECT LANGUAGE (выбрать язык): нажмите на флажок, соответствующий нужному языку.

Затем продолжите, следуя инструкциям, которые выдаются самим прибором на дисплее:

3. «ЗАЛЕЙТЕ СВЕЖУЮ ВОДУ»: извлеките бачок для воды (А16 - рис. 3), откройте крышку (А15 - рис. 4), залейте свежую воду до отметки MAX (рис. 5), закройте крышку и вставьте бачок на место (рис. 6).

4. «ВСТАВЬТЕ УЗЕЛ ПОДАЧИ ВОДЫ»: убедитесь, что узел подачи горячей воды/пара (С6) вставлен на распылитель (А9 - рис. 7), установите под ним емкость (рис. 8) вместимостью не менее 100 мл.

5. На дисплее появится надпись: «ГИДРОСИСТЕМА ПУСТА, НАЖМИТЕ ОК ДЛЯ НАЧАЛА НАПОЛНЕНИЯ».

6. Нажмите  ОК для подтверждения: прибор подаст воду из узла подачи (рис. 8), а затем автоматически выключится.

Теперь кофемашина готова к обычному использованию.



Примечание!

- При первом включении необходимо приготовить 4–5 порций кофе или 4–5 порций капучино, чтобы добиться удовлетворительных результатов.
- Во время приготовления первых 5–6 капучино является нормальным явлением шум кипящей воды, со временем уровень шума понизится.
- Чтобы добиться наилучших результатов от прибора, рекомендуется установить фильтр смягчения воды (С4), следуя инструкциям из главы «19. Фильтр смягчения воды». Если в имеющемся у вас кофейном автомате нет фильтра, его можно заказать в уполномоченных сервисных центрах De'Longhi.

6. ВКЛЮЧЕНИЕ ПРИБОРА



Примечание!

Перед включением прибора убедитесь в том, что нажат главный выключатель (А21) (рис. 2).

При каждом включении прибора автоматически выполняется цикл предварительного нагрева и ополаскивания,

который нельзя прерывать. Машина будет готова к использованию только после выполнения такого цикла.

Опасность ожогов!

Во время ополаскивания из носиков узла подачи кофе (A8) выходит небольшое количество горячей воды, которая стекает в поддон для сбора капель ниже (A14). Следите за тем, чтобы на вас не попали брызги воды.

- Для включения прибора нажмите кнопку  (A7 - рис. 9): на дисплее появится сообщение «ИДЕТ НАГРЕВ, ПОЖАЛУЙСТА, ЖДИТЕ».

После завершения нагрева на приборе появится другое сообщение: «ИДЕТ ОПОЛАСКИВАНИЕ, ГОРЯЧАЯ ВОДА ИЗ УЗЛОВ ПОДАЧИ». Таким образом, помимо нагревания бойлера, прибор запускает горячую воду во внутренние контуры для того, чтобы они нагрелись.

Прибор достиг рабочей температуры, если появилась главная страница.

7. ВЫКЛЮЧЕНИЕ ПРИБОРА

Если до этого готовился кофе, каждый раз при выключении выполняется автоматическое ополаскивание.

Опасность ожогов!

Во время ополаскивания из носиков узла подачи кофе (A8) выходит некоторое количество горячей воды. Следите за тем, чтобы на вас не попали брызги воды.

- Для выключения прибора нажмите кнопку  (A7 - рис. 9).
- На дисплее появится надпись «ИДЕТ ВЫКЛЮЧЕНИЕ, ПОЖАЛУЙСТА, ЖДИТЕ». Если это предусмотрено, прибор выполнит ополаскивание, а затем выключится (режим ожидания).

Примечание!

Если прибор не используется продолжительное время, его следует отключить от сети электрического питания:

- сначала выключите прибор нажатием кнопки  (рис. 9);
- отключите главный выключатель (A21), расположенный сзади прибора (рис. 2).

Внимание!

Ни в коем случае не нажимайте на главный выключатель, когда прибор включен.

8. НАСТРОЙКИ МЕНЮ



8.1 Ополаскивание

С помощью данной функции можно вывести горячую воду из узла подачи кофе (A8) и из узла подачи горячей воды/

пара (C6), если имеется, чтобы очистить и нагреть внутреннюю систему машины.

Под узлами подачи кофе и горячей воды поместите емкость минимальным объемом 100 мл (рис. 8).

Для включения этой функции действуйте следующим образом:

1. Нажмите  (B2) для входа в меню.
2. Нажимайте < (B10) или > (B8), пока на дисплее (B) не появится « ОПОЛАСКИВАНИЕ».
3. Нажмите  для запуска ополаскивания.

Внимание! Опасность ожогов

Не оставляйте машину без присмотра во время подачи горячей воды.

4. Через несколько секунд сначала из узла подачи кофе, а затем из узла подачи горячей воды/пара (если имеется) выйдут горячая вода, которая очищает и нагревает внутреннюю систему машины. На дисплее появится надпись «ИДЕТ ОПОЛАСКИВАНИЕ, ГОРЯЧАЯ ВОДА ИЗ УЗЛОВ ПОДАЧИ» и шкала, нарастающая по мере осуществления процесса.

5. Чтобы остановить ополаскивание, нажмите  STOP или дождитесь автоматического завершения.

Примечание.

- В случае простоя свыше 3–4 дней очень рекомендуется после включения машины выполнить 2–3 ополаскивания перед началом ее применения.
- Естественно, что после выполнения данной функции остается вода в контейнере для кофейной гущи (A10).

8.2 Удаление накипи



Инструкции по удалению накипи приводятся в главе «17. Удаление накипи».

8.3 Фильтр для воды







Инструкции по установке фильтра (C4) приводятся в главе «19. Фильтр смягчения воды».

8.4 Параметры напитков

В данном разделе можно просмотреть индивидуальные настройки и при необходимости вернуться к заводским параметрам каждого отдельного напитка.







1. Нажмите  (B2) для входа в меню.
2. Нажимайте < (B10) или > (B8), пока на дисплее (B) не появится « ПАРАМЕТРЫ НАПИТКОВ».
3. Нажмите : на дисплее появится панель параметров первого напитка.
4. На дисплее выведен соответствующий профиль пользователя. Параметры выводятся на вертикальных па-

нелях: заводской параметр обозначен символом  , текущий заданный параметр обозначен заполнением вертикальной панели.

- Чтобы вернуться в меню настроек, нажмите  ESC. Чтобы выполнить переход и показать напиток, нажмите  NEXT.
- Чтобы выполнить возврат к заводским параметрам для показанного на дисплее напитка, нажмите  RESET.
- «ПОДТВЕРЖДАЕТЕ СБРОС?»: для подтверждения нажмите  ОК (для отмены нажмите  ESC).
- «ЗАВОД. ПАРАМЕТРЫ ИЗМЕНЕНЫ»: нажмите  ОК. Напиток запрограммирован согласно заводским параметрам. Продолжайте для других напитков или вернитесь в меню настроек.

8.5 Установка времени

Если необходимо установить время на дисплее (В), выполните следующее:

- Нажмите  (B2) для входа в меню.
- Нажимайте < (B10) или > (B8), пока на дисплее (В) не появится « УСТАНОВИТЕ ВРЕМЯ».
- Нажмите  : на дисплее появится панель установки времени.
- Нажимайте < или > для значения часов или минут, пока не будет выведено текущее время.
- Для подтверждения нажмите  ОК (для отмены нажмите  ESC) и нажмите  ESC для возврата на главную страницу.

Установка времени завершена.



8.6 Автоматическое включение





Можно задать время автоматического включения, чтобы прибор был готов к использованию к определенному часу (например, утром) для приготовления кофе.

 **Примечание.**

Чтобы такая функция сработала, время должно быть уже установлено правильно (см. параграф «8.5 Установка времени  »).

Для активации автоматического включения действуйте следующим образом:

- Нажмите  (B2) для входа в меню.
- Нажимайте < (B10) или > (B8), пока на дисплее (В) не появится « АВТОМАТ. ВКЛЮЧЕНИЕ».
- Выберите функцию нажатием  : на дисплее появится панель установки времени.

- Нажимайте < или > для значения часов или минут, пока не будет выведено желаемое время автоматического включения.
- Нажмите на  или на  для подключения или отключения автоматического включения.
- Для подтверждения нажмите  ОК (для отмены и возврата к меню настроек нажмите  ESC) и нажмите  ESC для возврата на главную страницу.

Время автоматического включения запрограммировано. На дисплее рядом с указанием времени появится соответствующий символ, обозначающий подключенную функцию.





 **Примечание.**

Если прибор выключен с помощью главного выключателя (A21), ранее настроенная функция автоматического включения отключается.

8.7 Автовыключение (режим ожидания)

Автоматическое выключение можно задать так, чтобы прибор отключался через 15 или 30 минут, 1, 2 или 3 часа простоя.







Чтобы запрограммировать автоматическое выключение, действуйте следующим образом:

- Нажмите  (B2) для входа в меню.
- Нажимайте < (B10) или > (B8), пока на дисплее (В) не появится « АВТОВЫКЛЮЧЕНИЕ» с текущим выбором (15 или 30 минут, 1, 2 или 3 часа).
- Нажмите  для выбора нужного значения.
- Нажмите  ESC для возврата на главную страницу.

Таким образом автоматическое выключение запрограммировано.

8.8 Нагрев чашек







Чтобы нагреть чашки до приготовления кофе, следует включить полочку нагрева чашек (A6) и разместить на ней чашки.

- Нажмите  (B2) для входа в меню.
- Нажимайте < (B10) или > (B8), пока на дисплее (В) не появится « НАГРЕВ ЧАШЕК».
- Нажмите  для подключения -  или отключения -  нагрева чашек.
- Нажмите  ESC для возврата на главную страницу.

8.9 Экономия энергии

С помощью этой функции можно подключить или отключить режим экономии энергии. Подключенная функция гарантирует меньшие энергозатраты в соответствии с действующими европейскими нормами.





Для отключения или подключения режима экономии энергии действуйте следующим образом:

1. Нажмите  (B2) для входа в меню.
2. Нажимайте < (B10) или > (B8), пока на дисплее (B) не появится « ЭКОНОМИЯ ЭНЕРГИИ».
3. Нажмите  для подключения  или отключения  режима энергосбережения.
4. Нажмите  ESC для возврата на главную страницу.

На дисплее рядом с часами появится соответствующий символ, указывающий на подключенную функцию.

8.10 Температура кофе

При необходимости изменения температуры воды подачи кофе выполните следующие действия:

1. Нажмите  (B2) для входа в меню.
2. Нажимайте < (B10) или > (B8), пока на дисплее (B) не появится « ТЕМПЕРАТУРА КОФЕ» вместе с текущим выбором (НИЗКАЯ, СРЕДНЯЯ, ВЫСОКАЯ, МАКСИМ.).
3. Нажимайте  до выбора желаемой температуры.
4. Нажмите  ESC для возврата на главную страницу.



Примечание.





Можно установить различную температуру для каждого профиля (см. главу «15. Сохранение собственного профиля»).

8.11 Жесткость воды

Инструкции по настройке жесткости воды приводятся в главе «18. Программирование жесткости воды».







8.12 Выбор языка

При необходимости сменить язык дисплея (B) действуйте следующим образом:

1. Нажмите  (B2) для входа в меню.
2. Нажимайте < (B10) или > (B8), пока на дисплее не появится « ВЫБЕРИТЕ ЯЗЫК».
3. Нажмите  : нажимайте < (B10) или > до появления флажка нужного языка, затем выберите язык.
4. Нажмите  ESC 2 раза для возврата на главную страницу.

8.13 Звуковой сигнал

При помощи этой функции включается или отключается звуковой сигнал, который машина издает при нажатии на значки и при каждой установке/снятии принадлежностей. Для отключения или подключения звукового сигнала действуйте следующим образом:







1. Нажмите  (B2) для входа в меню.
2. Нажимайте < (B10) или > (B8), пока на дисплее (B) не появится « ЗВУКОВОЙ СИГНАЛ».
3. Нажмите  для подключения  или отключения  звукового сигнала.
4. Нажмите  ESC для возврата на главную страницу.

8.14 Подсветка чашки

Эта функция включает или выключает освещение чашки. Заводские параметры кофемашины предусматривают эту функцию включенной.

Подсветка включается при каждой подаче кофе, молочных напитков, а также при каждом ополаскивании.





Для отключения или подключения этой функции выполните следующие действия:

1. Нажмите  (B2) для входа в меню.
2. Нажимайте < (B10) или > (B8), пока на дисплее (B) не появится « ПОДСВЕТКА ЧАШКИ».
3. Нажмите  для подключения  или отключения  освещения чашки.
4. Нажмите  ESC для возврата на главную страницу.

8.15 Фон





Можно изменить фон дисплея вашего прибора, выбрав из 4 имеющихся: SHADED BLUE, STAINLESS STEEL, COFFEE BROWN, DARK BLUE.

Выполните следующие действия:

1. Нажмите  (B2) для входа в меню.
2. Нажимайте < (B10) или > (B8), пока на дисплее (B) не появится « ФОН».
3. Нажмите , на дисплее появятся имеющиеся варианты фона.
4. Выберите желаемый фон нажатием на выбранное поле. Прибор вернется в меню настроек с новым выбранным фоном.
5. Нажмите  ESC для возврата на главную страницу.

8.16 Bluetooth

С помощью данной функции подключается или отключается защитный PIN-код для связи с прибором с компьютерного устройства.

1. Нажмите  (B2) для входа в меню.
 2. Нажимайте < (B10) или > (B8), пока на дисплее (B) не появится « BLUETOOTH».
 3. Подключите или отключите защитный PIN-код нажатием  или .
 4. Нажмите  ESC для возврата на главную страницу.
- Изначально заданным на приборе PIN-кодом является 0000. Рекомендуется сменить PIN-код непосредственно с приложения.







Примечание.

Серийный номер прибора позволяет точно определить кофемашину в тот момент, когда выполняется связь с приложением.

8.17 Демонстрационный режим

При подключении данного режима на дисплее демонстрируются основные функции кофемашины:







1. Нажмите  (B2) для входа в меню.

2. Нажимайте < (B10) или > (B8), пока на дисплее (В) не появится « ДЕМО РЕЖИМ».
3. Нажмите , чтобы начать демонстрацию.
4. Нажмите  ESC для возврата на главную страницу.

8.18 Заводские параметры





С помощью этой функции обновляются все настройки меню и все запрограммированные параметры количества возвращаются к заводским параметрам (кроме языка, который остается).

Для восстановления заводских параметров выполните следующие действия:

1. Нажмите  (B2) для входа в меню.
2. Нажимайте < (B10) или > (B8), пока на дисплее (В) не появится « ЗАВОДСКИЕ ПАРАМЕТРЫ».
3. Нажмите  и затем  ОК, чтобы вернуться к изначальным параметрам (или нажмите  ESC, чтобы не изменять параметры).
4. Еще раз нажмите  ОК, чтобы вернуться в меню настроек; нажмите  ESC, чтобы вернуться на главную страницу.

8.19 Статистика

С помощью этой функции можно просмотреть статистические данные прибора. Чтобы вывести на дисплей такие данные:

1. Нажмите  (B2) для входа в меню.
2. Нажимайте < (B10) или > (B8), пока на дисплее (В) не появится « СТАТИСТИКА».
3. Нажмите  : можно проверить все данные статистики нажатием < или >.
4. Нажмите  ESC: прибор вернется на главную страницу.

9. ПРИГОТОВЛЕНИЕ КОФЕ

9.1 Выбор вкуса кофе

Выберите желаемый вкус нажатием « ВКУС» (B6):

	(см. «9.6 Приготовление кофе из предварительно молотого кофе»)
 	СВЕРХЛЕГКИЙ ВКУС
 	ЛЕГКИЙ ВКУС
 	СРЕДНИЙ ВКУС
 	КРЕПКИЙ ВКУС
 	СВЕРХКРЕПКИЙ ВКУС

 	Индивидуальный (если запрограммирован) / стандартный
---	--

9.2 Выбор количества кофе

Выберите желаемое количество кофе в чашке нажатием « КОЛИЧЕСТВО» (B7):

 	КОЛИЧЕСТВО SMALL
 	КОЛИЧЕСТВО MEDIUM
 	КОЛИЧЕСТВО LARGE
 	КОЛИЧЕСТВО X-LARGE
 	Индивидуальное количество (если запрограммировано) / стандартное количество

9.3 Регулировка кофемолки

Кофемолка изначально не требует регулировок, поскольку она настроена изготовителем так, чтобы обеспечивать правильную подачу кофе.

Однако если после приготовления первых чашек кофе отмечается мало насыщенная подача, отсутствие пенки либо слишком медленная подача кофе (каплями), следует откорректировать с помощью регулятора степень помола (A5 - рис. 10).

Примечание!

Разрешается поворачивать рукоятку только во время работы кофемолки.



Если кофе выходит медленно или не выходит вообще, поверните рукоятку на один щелчок по часовой стрелке к номеру 7.

Чтобы кофе выходил более насыщенным и с лучшей пенкой, поверните рукоятку на один щелчок против часовой стрелки к номеру 1 (не более чем на один щелчок за раз, иначе кофе будет выходить по каплям).

Желаемый результат такой корректировки вы почувствуете только после приготовления 2 последующих чашек кофе. Если даже после регулировки желаемый результат не достигнут, необходимо повторить процедуру, повернув рукоятку еще на один щелчок.

9.4 Советы для получения более горячего кофе

Для получения более горячего кофе рекомендуется:

- выполнить ополаскивание, выбрав функцию «Ополаскивание» в меню настроек (см. параграф «8.1 Ополаскивание»);

- нагреть чашки горячей водой (используйте функцию горячей воды, см. главу «12. Поддача горячей воды»);
- увеличить температуру кофе в меню настроек (см. параграф «8.10 Температура кофе »).

9.5 Приготовление кофе из кофейных зерен





Внимание!

Не используйте засахаренные зерна или карамелизованный кофе, поскольку они могут приклеиться к кофемолке и вывести ее из строя.

1. Засыпьте кофейные зерна в специальный контейнер (A3 - рис. 11).
2. Поместите чашку под узлом подачи кофе (A8).
3. Опустите узел подачи таким образом, чтобы он приблизился к чашке как можно больше (рис. 12). Так получится лучшая пенка.
4. Нажимайте < (B10) или > (B8), пока не появится желаемый кофе.
5. Выберите желаемый кофе:
 - ESPRESSO
 - DOPPIO+
 - КОФЕ
 - LONG
 - 2 ESPRESSO
6. Начнется приготовление, на дисплее (B) появится изображение выбранного напитка и растущая шкала, которая отображает процесс приготовления.



Примечание.

- Одновременно можно приготовить две чашки ESPRESSO нажатием также 2X  во время приготовления 1 ESPRESSO (изображение остается на несколько секунд после начала приготовления).
 - В процессе приготовления машиной кофе подачу можно остановить в любой момент нажатием  STOP.
 - Если после завершения подачи требуется увеличить количество кофе в чашке, достаточно нажать  EXTRA; как только будет достигнуто желаемое количество, нажмите  STOP.
- После завершения процесса приготовления прибор готов для дальнейшего использования.



Примечание!

- В процессе работы на дисплее появляются некоторые сообщения (ЗАЛЕЙТЕ ВОДУ, ОЧИСТИТЕ КОНТЕЙНЕР ДЛЯ ГУЩИ И проч.), чьи значения приводятся в главе «20. Сообщения на дисплее».
- Чтобы получить более горячий кофе, обращайтесь к параграфу «9.4 Советы для получения более горячего кофе».

- Если кофе выходит каплями или слишком жидкий с небольшим количеством пенки, или слишком холодный, см. рекомендации в параграфе «9.3 Регулировка кофемолки» и в главе «21. Устранение неисправностей».
- Приготовление каждого кофе может выполняться по индивидуальным параметрам (см. главу «14. Индивидуальный подбор напитков » и «15. Сохранение собственного профиля»).

9.6 Приготовление кофе из предварительно молотого кофе





Внимание!

- Никогда не засыпайте молотый кофе в выключенный прибор во избежание его попадания вовнутрь машины и ее загрязнения. Это может привести к повреждению прибора.
- Никогда не засыпайте более 1 мерной ложки (C2), в противном случае это может привести к загрязнению внутренней части прибора или к засорению воронки (A4).



Примечание!

При использовании предварительно молотого кофе можно приготовить за раз только одну чашку кофе.

1. Несколько раз нажмите на «  ВКУС » (B6), пока на дисплее (B) не появится  (предварительно молотый).
2. Откройте крышку воронки для предварительно молотого кофе (A2).
3. Убедитесь в том, что воронка (A4) не закупорена, затем засыпьте один мерный стаканчик предварительно молотого кофе (рис. 13).
4. Поместите чашку под носиками узла подачи кофе (A8) (рис. 12).
5. Нажмите символ желаемого типа кофе (ESPRESSO, КОФЕ, LONG).
6. Начнется приготовление, на дисплее появится изображение выбранного напитка и растущая шкала, которая отображает процесс приготовления.



Внимание! В процессе приготовления кофе LONG



В середине процесса появится сообщение «ЗАСЫПЬТЕ ПРЕДВАРИТ. МОЛОТЫЙ КОФЕ, МАКСИМУМ - 1 МЕРНАЯ ЛОЖКА». Засыпьте одну мерную ложку предварительно молотого кофе и нажмите  OK.



Примечание.

При подключенном режиме «Экономия энергии» может потребоваться несколько секунд для приготовления первой чашки кофе.

10. ПРИГОТОВЛЕНИЕ НАПИТКОВ С МОЛОКОМ

Примечание!

- Чтобы не получить плохо вспененное или с большими пузырями молоко, следует всегда очищать крышку контейнера для молока (D2), а также распылитель горячей воды (A9), как это описано в параграфах «10.4 Очистка контейнера для молока после каждого применения», «16.10 Очистка контейнера для молока» и «16.11 Очистка распылителя горячей воды/пара».

10.1 Наполнение и закрепление контейнера для молока

1. Снимите крышку (D2 — рис. 14).
2. Наполните контейнер для молока (D3) достаточным количеством молока, не превышая отметку уровня MAX на емкости (рис. 15). Помните, что каждая отметка сбоку емкости соответствует 100 мл молока.

Примечание.

- Для получения более плотной и пышной пенки используйте обезжиренное или частично обезжиренное молоко, которое имеет прохладную температуру (около 5°C).
 - При подключенном режиме «Экономия энергии» может потребоваться несколько секунд для начала подачи напитка.
3. Проверьте, чтобы трубка всасывания молока (D4) была прочно вставлена на свое место на дне крышки контейнера для молока (рис. 16).
 4. Установите на место крышку контейнера для молока.
 5. Извлеките, если имеется, узел подачи горячей воды/пара (C6) нажатием кнопки расщепления (C7) (рис. 17).
 6. Закрепите путем установки до упора контейнер для молока (D) на распылитель (A9 — рис. 18). Машина подаст звуковой сигнал (если подключена функция звукового предупреждения).
 7. Поставьте достаточно большую чашку под носики узла подачи кофе (A8) и под трубку подачи молочной пены (D5). Отрегулируйте длину трубки подачи молока, просто потянув ее вниз к чашке (рис. 19).
 8. Следуйте приведенным далее указаниям для каждой конкретной функции.



10.2 Регулировка количества пены

Поворотом ручки регулировки пены (D1) выбирается количество молочной пены, которая подается во время приготовления молочных напитков.



Положение регулятора	Описание	Рекомендуется для...
	БЕЗ ПЕНЫ	ГОРЯЧЕЕ МОЛОКО (без пены) /CAFFELATTE
	МИНИМАЛЬНАЯ ПЕНА	LATTE MACCHIATO/ FLAT WHITE
	МАКСИМАЛЬНАЯ ПЕНА	CAPPUCCINO/ CAPPUCCINO+ / CAPPUCCINO MIX / ESPRESSO MACCHIATO / ГОРЯЧЕЕ МОЛОКО (с пеной)



10.3 Автоматическое приготовление напитков на основе молока

1. Наполните и закрепите контейнер для молока (D), как показано выше.
2. Выберите желаемый напиток:
 - CAPPUCCINO
 - LATTE MACCHIATO
 - CAFFELATTE
 - ГОРЯЧЕЕ МОЛОКО
 - CAPPUCCINO+
 - ESPRESSO MACCHIATO
 - FLAT WHITE
 - CAPPUCCINO MIX
3. На дисплее (B) машина рекомендует повернуть ручку регулировки пены (D1) в зависимости от того, какой тип пены предусмотрен по оригинальному рецепту. Поверните ручку на крышке контейнера для молока (D2) и подтвердите выбор нажатием  OK.
4. Через несколько секунд автоматически начнется приготовление, на дисплее появится изображение выбранного напитка и растущая шкала, которая отображает процесс приготовления.

Примечание: общие указания для приготовления всех напитков на основе молока.

-  ESC: нажмите, если требуется полностью остановить приготовление и вернуться на главную страницу.
-  STOP: нажмите, чтобы прервать подачу молока или кофе и перейти к следующей подаче для завершения напитка.
- Если после завершения подачи требуется увеличить количество кофе в чашке, нажмите  EXTRA.

- Приготовление каждого молочного напитка может выполняться по индивидуальным параметрам (см. главу «14. Индивидуальный подбор напитков » и «15. Сохранение собственного профиля»).
- Не оставляйте контейнер для молока вне холодильника надолго: чем больше поднимается температура молока (5°C наилучшее значение), тем хуже становится качество пены.

После завершения процесса приготовления прибор готов для дальнейшего использования.

10.4 Очистка контейнера для молока после каждого применения



Внимание! Опасность ожогов

Во время очистки внутренних каналов контейнера для молока из трубки подачи молочной пены (D5) выходит немного горячей воды и пара. Следите за тем, чтобы на вас не попали брызги воды.

После каждого использования молочных функций выводится запрос «УСТАНОВИТЕ РЕГУЛЯТОР НА <CLEAN> ДЛЯ НАЧАЛА ОЧИСТКИ». Необходимо выполнить очистку крышки устройства вспенивания молока:

1. Не снимайте с машины контейнер для молока (D) (нет необходимости сливать молоко).
2. Установите чашку или другую емкость под трубкой подачи молочной пены (рис. 20).
3. Поверните ручку регулировки пены (D1) на CLEAN, на дисплее (B) появится «ИДЕТ ОЧИСТКА КОНТЕЙНЕРА ДЛЯ МОЛОКА, ЕМКОСТЬ ПОД УЗЕЛ ПОДАЧИ МОЛОКА» (рис. 21) вместе со шкалой, которая увеличивается по мере выполнения очистки. Очистка остановится автоматически.
4. Установите ручку регулировки на один из уровней плотности пены.
5. Снимите контейнер для молока и очистите распылитель пара (A9) с помощью губки (рис. 22).



Примечание.

- Если требуется приготовить несколько чашек напитка на основе молока, выполните очистку контейнера для молока после последнего приготовления. Если требуется выполнить дальнейшее приготовление, нажмите ESC.
- Если очистка не выполнена, на дисплее появится символ , напоминающий о необходимости выполнения очистки.
- Емкость с молоком может храниться в холодильнике.
- В некоторых случаях для очистки необходимо дождаться, пока машина нагреется.



11. ПРИГОТОВЛЕНИЕ ГОРЯЧЕГО ШОКОЛАДА

На главной странице выберите ШОКОЛАД и выполните следующее:

1. Поднимите крышку графина (E1 - рис. 23).
2. С помощью кнопки съема (E6) извлеките воронку графина (E2 - рис. 23).
3. Убедитесь, что трубка подачи пара (E3) и миксер (E4) вставлены (рис. 24).
4. «ВСТАВЬТЕ МИКСЕР ШОКОЛАДА (ЭТАП 1 ИЗ 4)» (рис. 25): закрепите воронку на графине, затем нажмите NEXT.
5. «ЗАЛЕЙТЕ МОЛОКО ИЛИ ВОДУ (ЭТАП 2 ИЗ 4)» (рис. 26): чтобы приготовить одну чашку шоколада, залейте в воронку молоко прохладной температуры (или свежую воду) до отметки . Если требуется приготовить две чашки или кружку шоколада, налейте молоко (или воду) до отметки / . После заливки молока нажмите NEXT.
6. «ДОБАВЬТЕ ШОКОЛАД В ПОРОШКЕ ЧЕРЕЗ ВОРОНКУ (ЭТАП 3 ИЗ 4)» (рис. 27): чтобы приготовить одну чашку шоколада, добавьте два мерных стаканчика (C2) (25 г) порошка для горячего шоколада. Чтобы приготовить две чашки или кружку горячего шоколада, добавьте 4 мерных стаканчика шоколадного порошка. После засыпки шоколадного порошка нажмите NEXT.



Внимание!







- Убедитесь, что отверстие воронки, обозначенное на рис. 28, не закупорено.



Примечание.

- Молоко следует заливать, когда воронка с трубкой подачи пара и миксером уже установлены. Не следует превышать отметку на графине. Можно увеличить или уменьшить дозу шоколадного порошка в зависимости от личных предпочтений.
 - Если вместо молока используется вода, следуйте тем же инструкциям, что и для молока.
 - Чтобы правильно приготовить горячий шоколад, сначала залейте в воронку молоко, а затем засыпьте порошок или какао, как указано на крышке графина для шоколада.
7. «ЗАКРОЙТЕ КРЫШКУ И ВСТАВЬТЕ КОНТЕЙНЕР (ЭТАП 4 ИЗ 4)»: закройте крышку (рис. 29) и закрепите, протолкнув графин до упора на распылитель (рис. 30); машина подаст звуковой сигнал (если включена функция звуко-

вого предупреждения), на приборе появится окно регулировки функции шоколада.

8. «ЗАДАЙТЕ КОЛИЧ. ЧАШЕК И ПЛОТНОСТЬ, НАЖМИТЕ ОК ДЛЯ НАЧАЛА»: нажмите на стрелки выбора, чтобы выбрать приготовление 1 чашки (  или 2 чашек ( ) и желаемую консистенцию (мин =  ; макс = ). Нажмите  ОК, чтобы запустить функцию, прибор начнет смешивание порошка, а затем подаст пар для нагрева.

Примечание.

- Если в порошке для горячего шоколада не содержится загуститель, регулировка плотности не даст никаких результатов.
- Если требуется остановить приготовление шоколада, нажмите  STOP.

После завершения процесса приготовления прибор выполняет подготовку для дальнейшего использования. Шоколад готов для разлива по чашкам.

Опасность ожогов!

- В процессе приготовления шоколада графин и его крышка сильно нагреваются; для извлечения графина и для разлива шоколада пользуйтесь только ручкой графина.
- В процессе приготовления шоколада естественным явлением является выход пара из отверстий крышки графина для шоколада.
- По причине нагрева молока нормальным явлением являются брызги внутри графина.
- Количество шоколада в чашке зависит от выбранной плотности. Если выбрана высокая плотность, количество будет меньше по сравнению с приготовлением с низкой плотностью.

12. ПОДАЧА ГОРЯЧЕЙ ВОДЫ

Внимание! Опасность ожогов

Не оставляйте машину без присмотра во время подачи горячей воды.

1. Проверьте правильность крепления узла подачи горячей воды/пара (С6) на распылителе горячей воды/пара (А9).
2. Поставьте емкость под узел подачи (как можно ближе во избежание брызг).
3. Нажмите  «ГОРЯЧАЯ ВОДА». На дисплее (В) появится соответствующее изображение и возрастающая шкала, которая отображает процесс приготовления.

4. Машина подает приблизительно 250 мл горячей воды, а затем автоматически останавливает подачу. Чтобы вручную остановить подачу горячей воды, нажмите  STOP.



Примечание.

- При подключенном режиме «Экономия энергии» для подачи горячей воды может потребоваться несколько секунд ожидания.
- Приготовление горячей воды может выполняться по индивидуальным параметрам (см. главу «14. Индивидуальный подбор напитков» и «15. Сохранение собственного профиля»).

13. ПОДАЧА ПАРА

Внимание! Опасность ожогов

Не оставляйте машину без присмотра во время подачи пара.

1. Проверьте правильность крепления узла подачи горячей воды/пара (С6) на распылителе горячей воды/пара (А9).
2. Наполните емкость жидкостью для нагрева или вспенивания и погрузите узел подачи горячей воды/пара в жидкость.
3. Нажмите  «ПАР». На дисплее (В) появится соответствующее изображение и растущая шкала, которая отражает ход приготовления. Через несколько секунд из узла подачи горячей воды/пара выйдет пар, который нагревает жидкость.
4. Как только желаемая температура или уровень пены будут достигнуты, остановите подачу пара нажатием  STOP. (Не рекомендуется превышать 3 минуты непрерывной подачи пара).

Внимание!

Во избежание опасности ожога брызгами обязательно прервите подачу пара перед извлечением контейнера с жидкостью.

Примечание.

При подключенном режиме «Экономия энергии» может потребоваться несколько секунд для начала подачи горячей воды.

13.1 Рекомендации по использованию пара для вспенивания молока

- При выборе размера емкости следует учитывать, что объем молока увеличится в 2 или в 3 раза.
- Чтобы получить более плотную и пышную пену, используйте обезжиренное или частично обезжиренное

молоко прохладной температуры (приблизительно 5°C).

- Для получения еще более крепкой пены медленно поворачивайте контейнер с молоком в направлении снизу вверх.
- Для получения пышной молочной пены или пены без больших пузырей всегда очищайте узел подачи (С6), как описано в следующем параграфе.





13.2 Очистка узла подачи горячей воды/пара после использования



Во избежание скопления остатков молока или загрязнения в целом необходимо очищать узел подачи горячей воды/пара (С6) каждый раз после использования.

1. Поместите емкость под узлом подачи горячей воды/пара и слейте немного воды (см. главу «12. Подача горячей воды»). Затем остановите подачу горячей воды нажатием  STOP.
2. Подождите несколько минут, пока узел подачи горячей воды/пара остынет. Затем извлеките его (рис. 17), нажав на кнопку расщепления (С7). Одной рукой крепко придерживайте узел подачи, а другой поверните и снимите капучинатор, потянув его вниз (рис. 31).
3. Снимите также распылитель пара, потянув его вниз (рис. 32).
4. Убедитесь, что отверстие распылителя не закупорено. При необходимости очистите его с помощью зубочистки.
5. Аккуратно промойте элементы узла подачи губкой и теплой водой.
6. Вставьте распылитель и наденьте капучинатор на распылитель, протолкнув вверх и повернув по часовой стрелке до закрепления.

14. ИНДИВИДУАЛЬНЫЙ ПОДБОР НАПИТКОВ

Вкус (для напитков, где предусмотрен) и количество напитков можно подбирать индивидуально.

1. Убедитесь, что профиль, где требуется индивидуально подобрать напиток, активен.
2. С главной страницы нажмите  (В1).
3. Выберите напиток, который желаете подобрать, чтобы открыть доступ к окнам индивидуальных изменений.
4. «ВЫБЕРИТЕ ВКУС КОФЕ»: выберите желаемый вкус нажатием  или  и нажмите .

5. «НАСТРОЙКА КОЛИЧЕСТВА КОФЕ. НАЖМИТЕ STOP ДЛЯ СОХРАНЕНИЯ»: начинается приготовление, и прибор выводит окно подбора количества, обозначенного вертикальной шкалой. Звездочка рядом со шкалой означает текущие настройки количества.
6. Когда количество достигает минимально возможного, на дисплее появляется  STOP.
7. Нажмите  STOP, когда в чашке достигается нужное количество.
8. «СОХРАНИТЬ НОВЫЕ ПАРАМ-РЫ?» Нажмите «ДА» или «НЕТ».

Прибор подтвердит сохранение или несохранение параметров (в зависимости от выбранной опции), нажмите  ОК. Прибор возвращается к главной странице.

Примечание.

- **Напитки на основе молока:** сохраняется вкус кофе, а затем сохраняются отдельно количество молока и кофе.
- **Горячая вода:** прибор подает горячую воду; нажмите  STOP, чтобы сохранить нужное количество.
- Можно выполнять индивидуальный подбор напитков также через приложение DeLonghi Coffee Link App.

15. СОХРАНЕНИЕ СОБСТВЕННОГО ПРОФИЛЯ



Данный прибор позволяет сохранить 6 различных профилей, каждому из которых присвоен свой значок.

В каждом профиле выводятся наиболее часто выбираемые напитки, а также хранятся в памяти параметры вкуса и количества для каждого напитка.

Чтобы с главной страницы выбрать собственный профиль, нажмите  «ПОЛЬЗОВАТЕЛЬ 1» (В11); выберите другой пронумерованный профиль.

Чтобы войти в другой профиль, нажмите на текущий профиль, а затем нажмите на другой.

Примечание.

- Профиль « ГОСТЬ»: при выборе данного профиля можно подавать напитки с заводскими параметрами. Функция  не подключена.
- Можно переименовать собственный профиль также через приложение DeLonghi Coffee Link App.

16. ОЧИСТКА



16.1 Очистка кофемашины

Периодической очистке подлежат следующие части прибора:

- внутренняя система машины;
- контейнер для кофейной гущи (A10);
- поддон для сбора капель (A14);
- бачок для воды (A16);
- носики узла подачи кофе (A8);
- воронка для засыпки предварительно молотого кофе (A4);
- заварочный узел (A19), доступен только после открытия служебной дверцы (A18);
- контейнер для молока (D);
- графин для шоколада (E);
- распылитель горячей воды/пара (A9);
- контрольная панель (B).



Внимание!

- Не используйте для очистки кофемашины растворители, абразивные моющие средства или спирт. Суперавтоматы De'Longhi не требуют использования химических добавок для очистки.
- Ни один из компонентов прибора не предназначен для мойки в посудомоечной машине, за исключением контейнера для молока (D) и графина для шоколада (E).
- Не используйте металлические предметы для удаления накипи или отложений кофе, поскольку они могут поцарапать металлические или пластмассовые поверхности.

16.2 Очистка внутренней системы машины

В случае простоя более 3–4 дней строго рекомендуется перед началом использования включить машину и выполнить:

- 2/3 ополаскивания, выбрав функцию «Ополаскивание» (параграф «8.1 Ополаскивание»);
- подачу горячей воды в течение нескольких секунд (глава «12. Подача горячей воды»).



Примечание.

Естественно, что после выполнения данной очистки остается вода в контейнере для кофейной гущи (A10).

16.3 Чистка контейнера для кофейной гущи

Когда на дисплее (B) появляется сообщение «ОЧИСТИТЕ КОНТЕЙНЕР ДЛЯ ГУЩИ», необходимо опорожнить и очистить его. Пока контейнер для гущи (A10) не будет очищен,

прибор не сможет готовить кофе. Прибор может сигнализировать о необходимости опорожнения контейнера и в том случае, когда он еще не заполнен до конца, но прошли 72 часа после первого приготовления. (Чтобы отсчет 72 часов выполнялся правильно, кофемашину ни в коем случае не следует выключать с помощью главного выключателя).



Внимание! Опасность ожогов

Если подаются несколько чашек капучино подряд, металлическая подставка для чашек (A11) нагревается. Дождитесь ее охлаждения и берите ее только за переднюю часть.

Чтобы выполнить очистку (на включенном приборе):

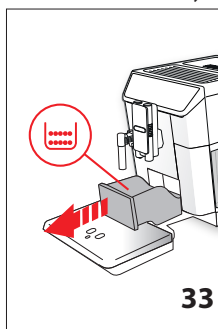

- Извлеките поддон для сбора капель (A14 — рис. 33), опорожните и очистите его.
- Опорожните и тщательно очистите контейнер для гущи (A10), позаботившись об удалении всех имеющихся на дне отложений. Кисточка из комплекта поставки (C5) оснащена шпателем, который подходит для этой операции.



Внимание!

При извлечении поддона для сбора капель обязательно опорожняйте и контейнер для кофейной гущи, даже если он почти не заполнен. Если не выполнять такую операцию, то при последующих приготовлениях кофе контейнер для гущи переполнится, что приведет к засорению кофемашины.

16.4 Очистка поддона для сбора капель



Внимание!

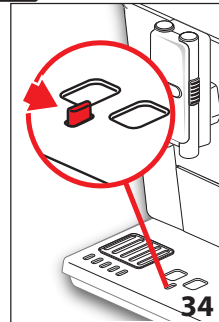

Поддон для сбора капель (A14) снабжен индикатором-поплавком красного цвета (A12) уровня воды (рис. 34). До того, как такой индикатор выйдет за пределы подставки для чашек (A11), необходимо освободить поддон и очистить его. В противном случае вода может перелиться через край и повредить машину,

опорную поверхность или окружающую зону.

Для извлечения поддона для сбора капель выполните следующее:

1. Извлеките поддон для сбора капель и контейнер для кофейной гущи (A10 - рис. 33).
2. Опорожните поддон для сбора капель и контейнер для гущи и вымойте их.
3. Поставьте на место поддон для сбора капель вместе с контейнером для кофейной гущи.

16.5 Чистка внутренней части машины



Опасность поражения электрическим током!

Перед выполнением любой операции по очистке внутренних частей машины необходимо отключить прибор (см. «7. Выключение прибора») и вынуть вилку из электрической розетки. Ни в коем случае не опускайте прибор в воду.

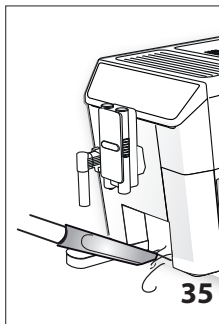

1. Периодически (примерно раз в месяц) проверяйте чистоту машины изнутри (для этого достаточно вынуть поддон для сбора капель A14). При необходимости удалите кофейные отложения кисточкой из комплекта поставки (C5) и губкой.
2. Все остатки уберите пылесосом (рис. 35).

16.6 Очистка бачка для воды

1. Периодически (приблизительно раз в месяц и при каждой замене фильтра смягчения воды C4, если имеется) очищайте бачок для воды (A16) влажной тряпкой с небольшим количеством мягкого моющего средства.
2. Снимите фильтр (если имеется) и ополосните его под проточной водой.
3. Поставьте на место фильтр (если имеется), заполните бачок свежей водой и установите его на место.
4. (Только модели с фильтром смягчения воды) Подайте около 100 мл горячей воды для активации фильтра.

16.7 Очистка носиков узла подачи кофе

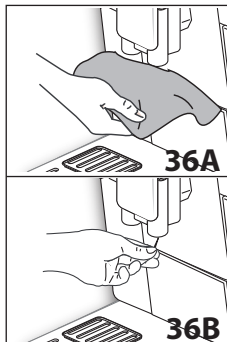

1. Периодически чистите носики узла подачи кофе (A8) губкой или тряпкой (рис. 36A).
2. Проверьте, чтобы отверстия узла подачи кофе не были закупорены. При необходимости удалите кофейные отложения зубочисткой (рис. 36B).

16.8 Очистка воронки для засыпки предварительно молотого кофе

Периодически (приблизительно раз в месяц) проверяйте, чтобы воронка для засыпки предварительно молотого кофе (A4) не закупоривалась. При необходимости удалите кофейные отложения кисточкой (C5) из комплекта поставки.



16.9 Очистка заварочного узла

Заварочный узел (A19) необходимо чистить не реже одного раза в месяц.



Внимание!

Нельзя вынимать заварочный узел, когда прибор включен.

1. Убедитесь в том, что прибор правильно выполнил процедуру отключения (см. главу «7. Выключение прибора»).
2. Извлеките бачок для воды (A16 — рис. 3).

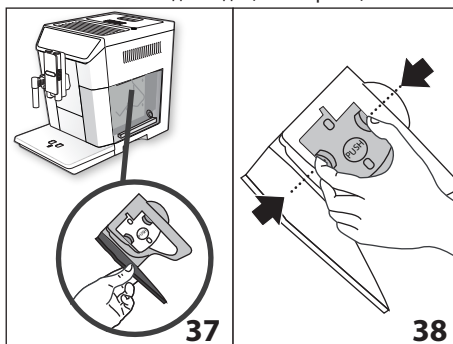

3. Откройте дверцу заварочного узла (A18 — рис. 37), что находится сбоку справа.
4. Нажмите вовнутрь две цветные кнопки расцепления и одновременно потяните заварочный узел наружу (рис. 38).
5. Опустите примерно на 5 минут заварочный узел в воду, затем прополощите его под краном.

! Внимание!

ОПОЛАСКИВАТЬ ТОЛЬКО ВОДОЙ.

Запрещены моющие средства. Запрещена мойка в посудомоечной машине

Очистите заварочный узел без использования моющих средств, чтобы не повредить его.

- Кисточкой (C5) очистите гнездо заварочного узла от остатков кофе, которые можно увидеть через дверцу самого заварочного узла.
- После очистки вставьте на место заварочный узел, заведя его в опору (рис. 39). Потом нажмите на PUSH до щелчка.

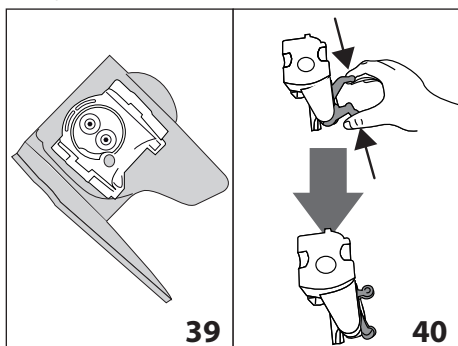

i Примечание!

Если заварочный узел вставляется с трудом, необходимо (перед установкой на место) придать ему нужный размер, нажав на два рычага, как показано на рисунке 40.

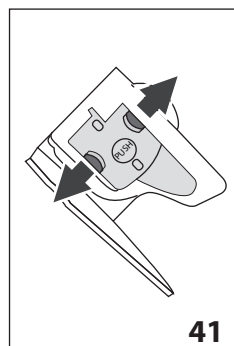

- После ввода узла убедитесь в том, что две цветные кнопки вышли наружу (рис. 41).
- Закройте дверцу заварочного узла.
- Установите на место бачок для воды.



16.10 Очистка контейнера для молока

Для поддержки эффективности устройства для вспенивания молока каждые два дня очищайте контейнер для молока (D) согласно описанному:

- Снимите крышку (D2).

- Снимите трубку подачи молока (D5) и трубку всасывания молока (D4), рис. 42.
- Поверните против часовой стрелки ручку регулировки пены (D1) до позиции INSERT (рис. 42) и снимите, потянув вверх.

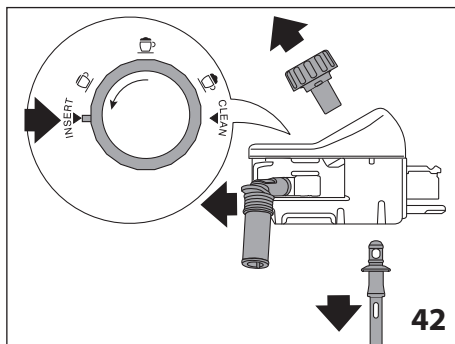

- Тщательно промойте все компоненты водой и мягким моющим средством. Все части можно мыть в посудомоечной машине, установив их в верхнюю корзину машины.

Обратите особое внимание, чтобы на выемке и на канале под регулятором (рис. 43) не было остатков молока. При необходимости прочистите канал с помощью зубочистки.

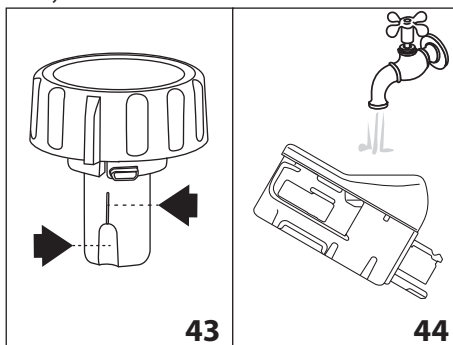

- Ополосните гнездо для регулятора пены под проточной водой (рис. 44).
- Убедитесь также, что трубка всасывания молока и трубка подачи не засорены остатками молока.
- Установите регулятор на уровне с надписью INSERT, установите на место трубку подачи и трубку всасывания молока.
- Установите крышку на контейнер для молока (D3).

16.11 Очистка распылителя горячей воды/пара

После каждого приготовления молока очищайте распылитель (A9) губкой, удаляя все остатки с прокладок (рис. 22).

16.12 Очистка графина для горячего шоколада (Е)

После каждого приготовления очищайте графин следующим образом:

1. Поднимите крышку (Е1) и снимите воронку (Е2), нажав кнопку расцепления (Е6) и приподняв ее (рис. 23).
2. Снимите с воронки трубку подачи пара (D3) и миксер (D4).

3. Тщательно промойте все компоненты водой и мягким моющим средством.

Все части можно мыть в посудомоечной машине, установив их в верхнюю корзину машины.

4. Установите на место все компоненты.

i **Примечание.**

Нормальным явлением является обнаружение остатков на миксере во время очистки. Это следы железа, содержащегося в какао, которое притягивается магнитами миксера.

17. УДАЛЕНИЕ НАКИПИ



! **Внимание!**

- Перед применением прочитайте инструкции и этикетку средства для удаления накипи на упаковке средства.
- Убедительно рекомендуется использовать только средство для удаления накипи компании De'Longhi. Использование неподходящих средств, а также нерегулярное удаление накипи могут вызвать неисправности, на которые не распространяется гарантия производителя.

Удалять накипь из кофемашины следует тогда, когда на дисплее (В) появляется «ТРЕБУЕТСЯ ОЧИСТКА ОТ НАКИПИ — НАЖМИТЕ ОК ДЛЯ НАЧАЛА (~40 мин) **!**»: если хотите сразу приступить к удалению накипи, нажмите **✓** ОК и выполните действия, начиная с пункта 4.

Если вы хотите отложить удаление накипи, нажмите **↻** ESC: на дисплее символ  напоминает, что прибор нуждается в удалении накипи.

Для доступа в меню удаления накипи:

1. Нажмите  (B2) для входа в меню.
2. Нажимайте < (B10) или > (B8), пока на дисплее (В) не появится «УДАЛЕНИЕ НАКИПИ».
3. Нажмите  для начала цикла удаления накипи. Следуйте инструкциям на дисплее.

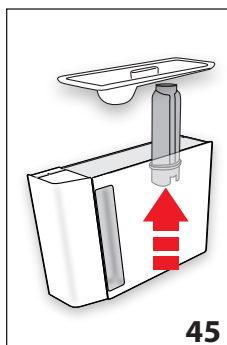

4. «СНЯТЬ ФИЛЬТР ДЛЯ ВОДЫ» (рис. 45). Извлеките бачок для воды (A16), снимите фильтр для воды (С4) (если имеется), опорожните бачок для воды. Нажмите **➤** NEXT.

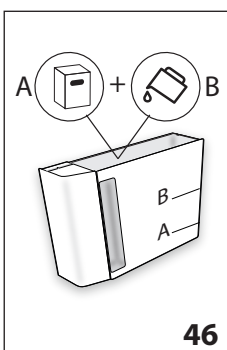

5. «ДОБАВ. СР. ОТ НАКИПИ (УРОВЕНЬ А) И ВОДУ (ДО УРОВНЯ В)» (рис. 46). Залейте в бачок для воды средство для удаления накипи до уровня А (соответствует упаковке на 100 мл), указанного на внутренней стороне бачка; добавьте воду (один литр) до уровня В; установите бачок для воды на машину. Нажмите **➤** NEXT.

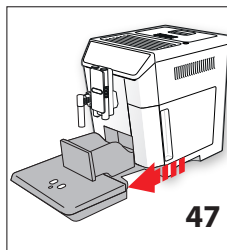

6. «СЛЕЙТЕ ВОДУ ИЗ ПОДДОНА ДЛЯ СБОРА КАПЕЛЬ» (рис. 47): снимите, слейте и установите на место поддон для сбора капель (A14) и контейнер для гущи (A10). Нажмите **➤** NEXT.

7. «ПОМЕСТИТЕ ЕМКОСТЬ 2 Л, НАЖМИТЕ ОК ДЛЯ НАЧАЛА УДАЛ.НАКИПИ»: поместите пустую емкость под узлом подачи горячей воды/пара (С6) и под узлом подачи кофе (A8) минимальным объемом 2 литра (рис. 8).

!!! **Внимание! Опасность ожогов**

Из узла подачи горячей воды/пара и из узла подачи кофе выходит горячая вода с кислотой. Следите за тем, чтобы на вас не попал такой раствор.





8. Нажмите **✓** ОК для подтверждения заливки раствора. На дисплее появится «ИДЕТ УДАЛЕНИЕ НАКИПИ».

Запускается программа удаления накипи, а раствор для удаления накипи выходит как из узла подачи горячей воды/пара, так и из узла подачи кофе. Автоматически выполняется ряд ополаскиваний в установленные промежутки, чтобы удалить остатки отложений изнутри машины.

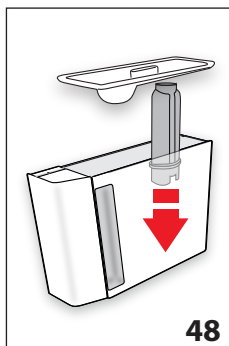
Через 25 минут прибор остановит удаление накипи.

9. «ОПОЛОСНИТЕ И ЗАЛЕЙТЕ ВОДУ ДО УРОВНЯ МАХ» (рис. 5): теперь прибор готов для ополаскивания свежей водой. Опорожните емкость для сбора жидкости для удаления накипи и извлеките бачок для воды, опорожните его, ополосните проточной водой, заполните чистой водой до отметки МАХ и установите бачок на место.
10. «ПОМЕСТИТЕ ЕМКОСТЬ 2 Л, НАЖМИТЕ ОК ДЛЯ НАЧАЛА ОПОЛОСКИВАНИЯ»: установите опорожненную емкость для сбора жидкости для удаления накипи под узлом подачи кофе и под узлом подачи горячей воды/пара (рис. 8) и нажмите  ОК.
11. Горячая вода выходит сначала из узла подачи кофе, а затем из узла подачи горячей воды/пара. На дисплее появляется «ИДЕТ ОПОЛАСКИВАНИЕ».
12. Когда вода в бачке закончилась, слейте емкость, использованную для сбора воды ополаскивания.



13. «УСТАНОВИТЬ ФИЛЬТР В ГНЕЗДО» (рис. 48). Нажмите  NEXT и извлеките бачок для воды. Вставьте, если был ранее снят, фильтр смягчения воды.
14. «ОПОЛОСНИТЕ И ЗАЛЕЙТЕ ВОДУ ДО УРОВНЯ МАХ» (рис. 5): долейте до отметки МАХ чистую воду в бачок для воды.
15. «ВСТАВЬТЕ БАЧОК ДЛЯ ВОДЫ» (рис. 6): установите на место бачок для воды.
16. «ПОМЕСТИТЕ ЕМКОСТЬ 2 Л, НАЖМИТЕ ОК ДЛЯ НАЧАЛА ОПОЛАСКИВАНИЯ»: Установите опорожненную емкость для сбора жидкости для удаления накипи под узлом подачи горячей воды/пара (рис. 8) и нажмите  ОК.
17. Горячая вода выходит из узла подачи горячей воды/пара. На дисплее появляется «ИДЕТ ОПОЛАСКИВАНИЕ».
18. «СЛЕЙТЕ ВОДУ ИЗ ПОДДОНА ДЛЯ СБОРА КАПЕЛЬ» (рис. 45): После завершения ополаскивания снимите, слейте и установите на место поддон для сбора капель (A14) и контейнер для гуши (A10), нажмите  NEXT.
19. «УДАЛ. НАКИПИ ЗАКОНЧЕНО»: нажмите  ОК.

20. «ЗАЛЕЙТЕ СВЕЖУЮ ВОДУ»: слейте емкость, использованную для сбора воды ополаскивания, извлеките бачок для воды и залейте свежую воду до отметки МАХ, установите его на машину.

Операция по удалению накипи завершена.

Примечание.

- Если цикл удаления накипи завершился неправильно (например, из-за отсутствия подачи электроэнергии), рекомендуется повторить цикл.
- Естественно, что после завершения цикла удаления накипи остается вода в контейнере для кофейной гуши (A10).



18. ПРОГРАММИРОВАНИЕ ЖЕСТКОСТИ ВОДЫ

Сообщение «УДАЛИТЬ НАКИПЬ» появляется на дисплее через определенные промежутки, которые зависят от жесткости воды.



Прибор имеет фабричные настройки на 4-Й УРОВЕНЬ жесткости. По желанию можно запрограммировать прибор на основании фактической жесткости воды в разных регионах. Таким образом увеличивается интервал проведения операции по удалению накипи.

18.1 Измерение жесткости воды

1. Снимите упаковку с индикаторной полоски из комплекта поставки TOTAL HARDNESS TEST (C1), к ней прилагаются инструкции на английском языке.
2. Полностью погрузите полоску в стакан воды на одну секунду.
3. Достаньте полоску из воды и отряхните ее. Приблизительно через минуту появятся 1, 2, 3 или 4 красных квадратика в зависимости от жесткости воды. Каждый квадратик соответствует одному уровню.



18.2 Настройка жесткости воды

1. Нажмите  (B2) для входа в меню.
2. Нажимайте < (B10) или > (B8), пока на дисплее не появится « ЖЕСТКОСТЬ ВОДЫ».



3. Чтобы изменить выбранный уровень, нажимайте на символ, пока не появится нужный уровень (уровень 1 = мягкая вода; уровень 4 = очень жесткая вода).
4. Нажмите  ESC для возврата на главную страницу. Теперь кофемашина настроена на новые параметры жесткости воды.

19. ФИЛЬТР СМЯГЧЕНИЯ ВОДЫ

Некоторые модели оснащены фильтром для смягчения воды (С4). Если в приобретенной вами модели такой фильтр отсутствует, мы рекомендуем приобрести его в сервисных центрах De'Longhi.

Процедура правильного использования фильтра приводится в инструкциях далее.

19.1 Установка фильтра

1. Достаньте фильтр (С4) из упаковки.
2. Нажмите  (В2) для входа в меню.
3. Нажимайте < (В10) или > (В8), пока на дисплее не появится « ФИЛЬТР ДЛЯ ВОДЫ».
4. Нажмите .

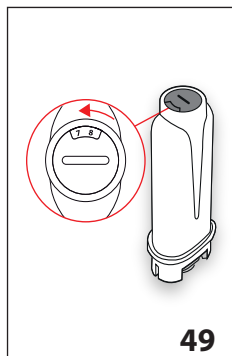

5. «ПОВЕРНИТЕ КАЛЕНДАРЬ, ЧТОБЫ ПОКАЗАТЬ 2 СЛЕДУЮЩИХ МЕСЯЦА» (рис. 49): поверните диск календаря, чтобы отображались следующие два месяца использования. Нажмите  NEXT.

Примечание.

Срок действия фильтра составляет два месяца при нормальном использовании прибора. Если прибор проставляет с уже установленным в нем фильтром, максимальный срок равен 3-м неделям.

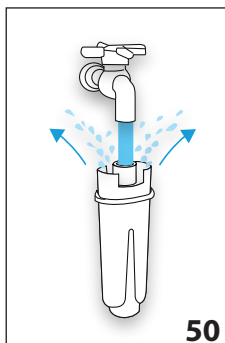

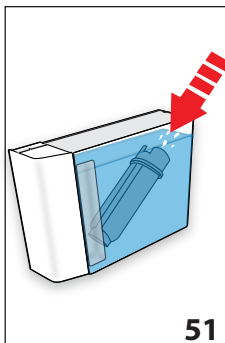

6. «ЗАЛЕЙТЕ ВОДУ ЧЕРЕЗ ФИЛЬТР ДО ВЫХОДА ИЗ ОТВЕРСТИЙ» (рис. 50): чтобы активировать фильтр, необходимо залить водопроводную воду в отверстие фильтра, как указано на рисунке, чтобы вода выходила из боковых отверстий в течение более одной минуты. Нажмите  NEXT.

7. Достаньте бачок (А16) из машины и заполните его водой.







8. «ПОГРУЗИТЕ ФИЛЬТР В БАЧОК, ВЫПУСТИВ ПУЗЫРЬКИ ВОЗДУХА» (рис. 51): вставьте фильтр в бачок с водой и полностью опустите его на десять секунд, наклоняя и слегка нажимая на него для удаления воздушных пузырей. Нажмите  NEXT.

9. «УСТАНОВИТЬ ФИЛЬТР В ГНЕЗДО И НАЖАТЬ ДО УПОРА»: вставьте фильтр в специальное гнездо (А17 — рис. 48) и нажмите до упора. Нажмите  NEXT.
10. «ВСТАВЬТЕ БАЧОК ДЛЯ ВОДЫ»: закройте бачок крышкой (А15) и установите его на машину.
11. «ПОМЕСТИТЕ ЕМКОСТЬ 0,5 Л, НАЖМИТЕ ОК ДЛЯ НАПОЛНЕНИЯ ФИЛЬТРА» (рис. 8): поместите емкость под узел подачи горячей воды (С6) и нажмите  ОК; подача начнется и остановится автоматически.





Теперь фильтр работает, и можно использовать кофемашину далее.

19.2 Замена фильтра

Замените фильтр (С4), когда на дисплее (В) появится «ЗАМЕНИТЬ ФИЛЬТР, НАЖМИТЕ ОК ДЛЯ НАЧАЛА »: если требуется сразу выполнить замену, нажмите  ОК и выполните действия из пункта 4.

Если вы хотите отложить замену, нажмите  ESC: на дисплее символ  напоминает, что прибор нуждается в замене фильтра. Для замены выполните следующее:

1. Достаньте бачок для воды (А16) и отработанный фильтр.



2. Достаньте новый фильтр из упаковки.
3. Нажмите  (B2) для входа в меню.
4. Нажимайте < (B10) или > (B8), пока на дисплее не появится « ФИЛЬТР ДЛЯ ВОДЫ».
5. Нажмите .
6. На дисплее появится « ЗАМЕНИТЬ ФИЛЬТР».
7. Нажмите .
8. Выполните указанные в предыдущем параграфе действия, начиная с пункта 5.



Теперь фильтр работает, и можно использовать кофемашину далее.

Примечание.











Через два месяца использования (см. отметки в календаре) или в случае простоя прибора на протяжении 3 недель необходимо заменить фильтр даже в том случае, если машина еще не подала сигнал о замене.

19.3 Удаление фильтра

Замените фильтр (C4), когда на дисплее (B) появится «ЗАМЕНИТЬ ФИЛЬТР, НАЖМИТЕ ОК ДЛЯ НАЧАЛА »: если требуется сразу выполнить замену, нажмите  ОК и выполните действия из пункта 3.

Если вы хотите отложить замену, нажмите  ESC: на дисплее символ  напоминает, что прибор нуждается в замене фильтра.

Чтобы использовать кофемашину без фильтра, выполните следующее:

1. Достаньте бачок для воды (A16) и отработанный фильтр.
2. Нажмите  (B2) для входа в меню.
3. Нажимайте < (B10) или > (B8), пока на дисплее не появится « ФИЛЬТР ДЛЯ ВОДЫ».
4. Нажмите .
5. На дисплее появится « СНЯТЬ ФИЛЬТР».
6. Нажмите .
7. « ПОДТВЕРДИТЬ СНЯТИЕ ФИЛЬТРА?»: нажмите  ОК (если хотите вернуться в меню настроек, нажмите  ESC).
8. « СНЯТИЕ ФИЛЬТРА ВЫПОЛНЕНО»: прибор сохранил изменения. Нажмите  ОК для возврата на главную страницу.

Примечание.

Через два месяца использования (см. отметки в календаре) или в случае простоя прибора на протяжении 3 недель необходимо заменить фильтр даже в том случае, если машина еще не подала сигнал о замене.

20. ТЕХНИЧЕСКИЕ ДАННЫЕ

Напряжение:	220-240 В~ 50/60 Гц макс. 10 А
Мощность:	1450 Вт
Давление:	1,5 мПа (15 бар)
Емкость бачка для воды:	2 л
Размеры LxPxH:	260x480x375 мм
Длина шнура:	1750 мм
Вес: 12,4 кг	
Макс. емкость контейнера для зерен:	400 г



Прибор соответствует следующим европейским директивам ЕС:

- европейскому регламенту о применении электрооборудования в режиме ожидания 1275/2008
- Материалы и предметы, предназначенные для контакта с пищевыми продуктами, соответствуют требованиям европейского регламента 1935/2004.

21. ТЕХНИЧЕСКИЕ ХАРАКТЕРИСТИКИ

Тип изделия см. заводскую табличку на корпусе устройства

Модель	“
Напряжение	“
Частота	“
Мощность	“
Изготовлено в Италии	
De'Longhi Appliances s.r.l.	
via L.Seitz, 47 31100 Treviso Italy	
Де'Лонги Апплайансиз с.р.л.	
Виа Л. Зейц, 47 31100 Тревизо Италия	

Импортер на территории РФ, Белоруси и Казахстана:
 ООО «Делонги»
 127055 Россия, г. Москва, ул. Суцёвская, д. 27, стр. 3
 Тел. +7 (495) 781-26-76







Изделие использовать по назначению в соответствии с руководством по эксплуатации. Срок службы изделия составляет 5 года с даты продажи потребителю.

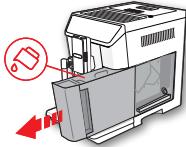
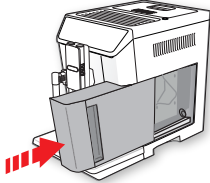
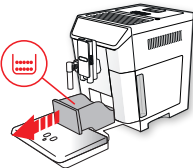
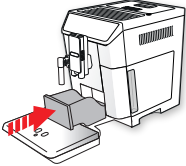

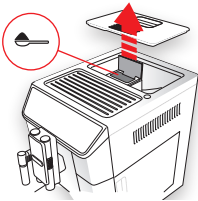

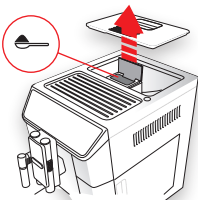
Дату изготовления изделия можно определить по серийному номеру, расположенному на / или вблизи заводской таблички изделия (Сер. № ASSCC, где А – последняя цифра года изготовления, SS – производственная неделя, CC – дата печати, рассчитанная автоматически с 1992 г. Пример: Сер. № 30411xxx, год изготовления – 2003, производственная неделя – 4).

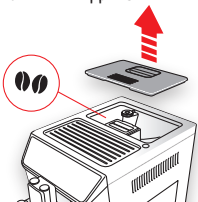



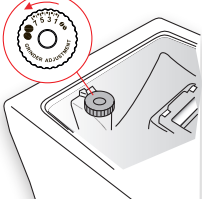



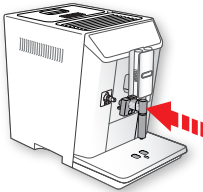
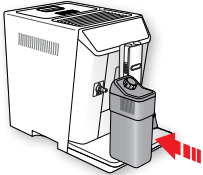
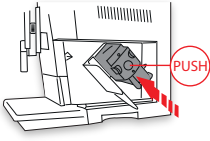

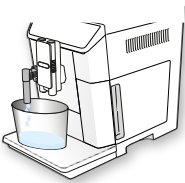
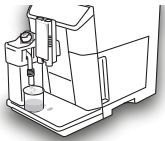

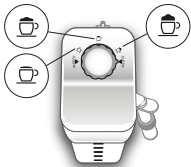









22.  **СООБЩЕНИЯ НА ДИСПЛЕЕ**

ВЫВЕДЕННОЕ СООБЩЕНИЕ	ВОЗМОЖНАЯ ПРИЧИНА	РЕШЕНИЕ
<p>ЗАЛЕЙТЕ СВЕЖУЮ ВОДУ</p> 	<p>Недостаточно воды в бачке (A16) .</p>	<p>Заполните бачок водой и (или) правильно установите его, нажав до упора, пока не услышите щелчок.</p>
<p>ВСТАВЬТЕ БАЧОК ДЛЯ ВОДЫ</p> 	<p>Неправильно установлен бачок (A16) .</p>	<p>Правильно вставьте бачок, нажав до упора.</p>
<p>ОЧИСТИТЕ КОНТЕЙНЕР ДЛЯ ГУЩИ</p> 	<p>Контейнер для кофейной гущи (A10) переполнен.</p>	<p>Опорожните контейнер для кофейной гущи и поддон для сбора капель (A14), очистите их и установите на место. Важно: во время извлечения поддона для сбора капель обязательно опорожняйте контейнер для кофейной гущи, даже если он не полон. Если не выполнять такую операцию, то при последующих приготовлениях кофе контейнер для гущи переполнится, что приведет к засорению кофемашины.</p>
<p>ВСТАВЬТЕ КОНТЕЙНЕР ДЛЯ ГУЩИ</p> 	<p>После очистки не был установлен контейнер для кофейной гущи (A10).</p>	<p>Снимите поддон для сбора капель (A14) и установите контейнер для кофейной гущи.</p>

<p>ЗАСЫПЬТЕ ПРЕДВАРИТ. МОЛОТЫЙ КОФЕ, МАКСИМУМ 1 МЕРНУЮ ЛОЖКУ</p>  <p> ESC</p>	<p>Была выбрана функция «предварит. молотый», но в воронку (A4) не был засыпан молотый кофе.</p>	<p>Засыпьте предварительно молотый кофе в воронку (fig. 13) и повторите подачу.</p>
<p>ЗАСЫПЬТЕ ПРЕДВАРИТ. МОЛОТЫЙ КОФЕ, МАКСИМУМ 1 МЕРНУЮ ЛОЖКУ</p>  <p> OK</p>	<p>Запрос кофе LONG из предварительно молотого кофе.</p>	<p>Засыпьте предварительно молотый кофе в воронку (A4 — рис. 13) и нажмите  OK для продолжения и завершения подачи.</p>
<p>НАПОЛНИТЕ КОНТЕЙНЕР ДЛЯ ЗЕРЕН</p>  <p> ESC</p>	<p>Закончился кофе в зернах. Засорена воронка для предварительно молотого кофе (A4) .</p>	<p>Заполните контейнер (A3 — рис. 11) зернами. Опорожните воронку с помощью кисточки (C5), как описано в пар. “16.8 Очистка воронки для засыпки предварительно молотого кофе”.</p>

<p>СЛИШК. МЕЛК. ПОМОЛ. ОТРЕГ. КОФЕМ-КУ НА 1 СТУПЕНЬ ВО ВРЕМЯ РАБОТЫ</p>  <p> ESC</p>	<p>Слишком мелкий помол, кофе выходит медленно или не выходит вообще.</p> <p>Если имеется фильтр смягчения воды (С4), образование воздушного пузыря в системе может блокировать подачу.</p>	<p>Повторите подачу кофе и поверните рукоятку регулировки степени помола (А5 — рис. 13) на одно деление в сторону цифры 7 по часовой стрелке, когда кофемолка находится в работе. Если после приготовления 2 чашек подача будет по-прежнему слишком слабой, повторите регулировку, поворачивая ручку еще на одно деление (см. пар. «9.3 Регулировка кофемолки»). Если неполадка не устранена, убедитесь, что бачок для воды (А16) вставлен до упора.</p> <p>Вставьте узел подачи горячей воды/пара (С6) в машину и подавайте немного воды, пока не пойдет ровная струя.</p>
<p>ВЫБЕРИТЕ БОЛЕЕ ЛЕГКИЙ ВКУС ИЛИ УМЕНЬШИТЕ К-ВО ПРЕДВАРИТ. МОЛ. КОФЕ</p>  <p> ESC</p>	<p>Было использовано слишком большое количество кофе.</p>	<p>Выберите более легкий вкус нажатием « ВКУС» (В6) или уменьшите количество предварительно молотого кофе (максимум 1 мерный стаканчик).</p>
<p>ВСТАВЬТЕ УЗЕЛ ПОДАЧИ ВОДЫ</p> 	<p>Узел подачи воды (С6) не установлен либо плохо вставлен.</p>	<p>Установите узел подачи воды до упора.</p>
<p>ВСТАВЬТЕ КОНТЕЙНЕР ДЛЯ МОЛОКА</p> 	<p>Неправильно вставлен контейнер для молока (D).</p>	<p>Установите контейнер для молока до упора (рис. 18).</p>
<p>ВСТАВЬТЕ ЗАВАРОЧНЫЙ УЗЕЛ</p> 	<p>После очистки не был установлен на место заварочный узел (А19).</p>	<p>Вставьте заварочный узел, как описано в пар. «16.9 Очистка заварочного узла».</p>

<p>ГИДРОСИСТЕМА ПУСТА НАЖМИТЕ ОК ДЛЯ НАЧАЛА НАПОЛНЕНИЯ</p>  <p>✓ OK</p>	<p>Гидросистема пуста.</p>	<p>Нажмите ✓ OK и слейте воду из узла подачи (C6); подача остановится автоматически. Если неполадка не устранена, убедитесь, что бачок для воды (A16) вставлен до упора.</p>
<p>НАЖМИТЕ ОК ДЛЯ СТАРТА ОЧИСТКИ ИЛИ ПОВЕРНИТЕ РЕГУЛЯТОР</p>  <p>✓ OK</p>	<p>Контейнер для молока был вставлен, когда ручка регулировки пены (D1) находилась в положении CLEAN.</p>	<p>Если хотите подключить функцию CLEAN, нажмите ✓ OK, или поверните ручку регулировки пены в одно из положений молока.</p>
<p>УСТАНОВИТЕ РЕГУЛЯТОР НА <CLEAN> ДЛЯ НАЧАЛА ОЧИСТКИ</p>  <p>↻ ESC</p>	<p>Только что была выполнена подача молока, поэтому необходимо очистить внутренние каналы контейнера для молока (D).</p>	<p>Поверните ручку регулировки пены (D1) в положение CLEAN (рис. 20).</p>
<p>УСТАНОВИТЕ ПЛОТНОСТЬ МОЛОЧНОЙ ПЕНКИ НА НУЖНЫЙ РЕЖИМ</p> 	<p>Контейнер для молока был вставлен, когда ручка регулировки пены (D1) находилась в положении CLEAN.</p>	<p>Поверните ручку в положение, соответствующее требуемой пене.</p>

<p>ТРЕБУЕТСЯ ОЧИСТКА ОТ НАКИПИ НАЖМИТЕ ОК ДЛЯ НАЧАЛА (~40 МИН)</p>   	<p>Указывает, что необходимо удалить накипь из машины.</p>	<p>Нажмите  OK для начала удаления накипи или  ESC, если хотите отложить удаление накипи. Необходимо как можно быстрее выполнить программу по удалению накипи, описанную в гл. «17. Удаление накипи».</p>
<p>ЗАМЕНИТЕ ФИЛЬТР ДЛЯ ВОДЫ НАЖМИТЕ ОК ДЛЯ НАЧАЛА РАБОТЫ</p>   	<p>Фильтр для смягчения воды (C4) отработан.</p>	<p>Нажмите OK для замены или снятия фильтра или ESC, чтобы отложить. Следуйте инструкциям из гл. «19. Фильтр смягчения воды».</p>
<p>ОБЩЕЕ ПРЕДУПРЕЖДЕНИЕ: СМОТРИТЕ РУКОВОДСТВО / ПРИЛ. SMART COFFEE</p> 	<p>Прибор внутри слишком загрязнен.</p>	<p>Тщательно очистите прибор, как описано в гл. «16. Очистка». Если после очистки сообщение продолжает отображаться, обратитесь в центр технической поддержки.</p>
	<p>Напоминает, что необходимо выполнить удаление накипи с машины и (или) заменить фильтр (C4).</p>	<p>Необходимо как можно быстрее выполнить программу удаления накипи, описанную в гл. «17. Удаление накипи» и (или) заменить или снять фильтр согласно инструкциям в гл. «19. Фильтр смягчения воды».</p>
	<p>Напоминает о необходимости выполнить очистку внутренних каналов контейнера для молока (C).</p>	<p>Поверните ручку регулировки пены (D1) в положение CLEAN (рис. 20).</p>
	<p>Напоминает, что необходимо заменить фильтр (C4).</p>	<p>Замените фильтр или снимите его согласно инструкциям в гл. «19. Фильтр смягчения воды».</p>
	<p>Напоминает о необходимости удаления накипи из машины.</p>	<p>Необходимо как можно быстрее выполнить программу по удалению накипи, описанную в гл. «17. Удаление накипи».</p>
	<p>Указывает на подключенную функцию автоматического включения.</p>	<p>Чтобы отключить функцию, выполните инструкции из пар. «8.6 Автоматическое включение ».</p>
	<p>Указывает на подключенную функцию экономии энергии.</p>	<p>Чтобы отключить функцию энергосбережения, выполните инструкции из пар. «8.9 Экономия энергии ».</p>
	<p>Указывает на наличие связи bluetooth между кофемашиной и компьютерным устройством.</p>	



23. УСТРАНЕНИЕ НЕИСПРАВНОСТЕЙ

Ниже перечислены некоторые возможные неисправности.

Если проблема не может быть устранена описанным образом, необходимо обратиться в центр технической поддержки.

НЕИСПРАВНОСТЬ	ВОЗМОЖНАЯ ПРИЧИНА	РЕШЕНИЕ
Кофе не горячий.	Чашки не были предварительно нагреты.	Подогрейте чашки путем их ополаскивания горячей водой (примечание: можно использовать функцию горячей воды).
	Заварочный узел охладился, так как после последнего приготовления кофе прошло более 2/3 минут.	Перед приготовлением кофе нагрейте заварочный узел с помощью ополаскивания посредством соответствующей функции (см. пар. «8.1 Ополаскивание ☞»).
	Задана слишком низкая температура кофе.	Настройте в меню более высокую температуру кофе (см. пар. «8.10 Температура кофе ☞»).
Кофе недостаточно крепкий или мало пенки.	Слишком крупный помол кофе.	Поверните ручку регулировки степени помола (A5) на одно деление в сторону цифры 1 против часовой стрелки во время работы кофемолки (рис. 10). Изменяйте регулировку по одной отметке за раз до получения желаемой подачи. Результат заметен только после приготовления 2 порций кофе (см. пар. «9.3 Регулировка кофемолки»).
	Не подходит тип кофе.	Используйте тип кофе для кофемашин эспрессо.
Кофе выходит слишком медленно или по каплям.	Слишком мелкий помол кофе.	Поверните рукоятку регулировки степени помола (A5) на одно деление в сторону цифры 7 по часовой стрелке во время работы кофемолки (рис. 10). Изменяйте регулировку по одной отметке за раз до получения желаемой подачи. Результат заметен только после приготовления 2 порций кофе (см. пар. «9.3 Регулировка кофемолки»).
Кофе не выходит из одного или обоих носиков узла подачи.	Носики узла подачи кофе (A8) закупорены.	Очистите носики при помощи зубочистки (рис. 36B).
Прибор не включается	Разъем шнура питания (C8) плохо вставлен.	Вставьте разъем до упора в соответствующее гнездо сзади прибора (рис. 1).
	Штепсель не включен в розетку.	Подключите штепсель в розетку (рис. 1).
	Не включен главный выключатель (A21).	Нажмите на главный выключатель (рис. 2).
Заварочный узел нельзя снять	Выключение не было выполнено правильно	Выполните выключение нажатием кнопки ☞ (A7) (см. гл. «7. Выключение прибора»).

После завершения удаления накипи прибор требует третье ополаскивание	В процессе двух циклов ополаскивания бачок (A16) не был наполнен до отметки MAX	Во избежание перелива воды слейте сначала поддон для сбора капель (A14), затем выполните запрос прибора.
Молоко не вытекает из трубки подачи молока (D5)	Грязная крышка (D2) контейнера для молока (D)	Очистите крышку контейнера для молока, как описано в пар. «16.10 Очистка контейнера для молока».
Молоко выходит из трубки подачи (D5) крупными пузырями или брызгами или недостаточно вспенивается	Молоко недостаточно холодное или не частично обезжиренное.	Используйте полностью обезжиренное или частично обезжиренное молоко прохладной температуры (около 5°C). Если желаемый результат не достигнут, попробуйте молоко другой марки.
	Плохо настроена ручка регулировки пены (D1).	Отрегулируйте согласно указаниям из гл. «10. Приготовление напитков с молоком».
	Загрязнения в крышке (D2) или рукоятке регулирования пены (D1) контейнера для молока.	Очистите крышку и регулятор контейнера для молока, как описано в пар. «16.10 Очистка контейнера для молока».
	Распылитель горячей воды/пара (A9) загрязнен	Очистите распылитель, как описано в пар. «16.11 Очистка распылителя горячей воды/пара».
Полочка нагрева чашек горячая, несмотря на то, что функция отключена.	Было выполнено приготовление различных напитков один за другим	
Шоколад недостаточно густой	Порошок для приготовления горячего шоколада не содержит загустителей.	Выберите другой тип порошка.
	Не была выбрана более высокая плотность.	Выберите максимальную плотность в соответствующем окне.
	Неверное количество молока и порошка для приготовления горячего шоколада.	Следуйте инструкциям из гл. «11. Приготовление горячего шоколада»
Шоколад холодный, или образовались комки	Миксер (E4) и трубка подачи пара (E3) неправильно вставлены в воронку (E2).	Вставьте на воронку миксер и трубку подачи пара.
	Инструкции не были соблюдены.	Залейте в воронку (E2) сначала молоко/воду, а затем засыпьте порошковую смесь.
Во время очистки присутствуют черные следы на миксере (E4)	Магниты миксера притягивают следы железа, которое естественным образом содержится в какао.	Очистите, как указано в пар. «16.12 Очистка графина для горячего шоколада (E)».